

第  回

焼肉居酒屋 **ぎゅう太** CUP

ソフトバレーボール大会

2017年 2月12日 (SUN)



千客万来

受付	8時40分
代表者会議	9時00分
開会式	9時15分
競技開始	9時30分
閉会式	競技終了次第

Soft Volleyball Grand Tournament

- 【会場】 釧路町総合体育館  
釧路町別保原野南23線 TEL 0154-37-6655
- 【主催】 有限会社 ケーエス (焼肉居酒屋 ぎゅう太)
- 【主管】 釧路ソフトバレーボール連盟



# 大 会 式 次 第

## ◇開会式◇

- 1 役員・選手入場（整列）
- 2 開式通告
- 3 大会長挨拶  
有限会社ケーエス  
代表取締役 邵 龍珍
- 4 大会副会長挨拶  
釧路ソフトバレーボール連盟  
会長 隅田 一隆
- 5 競技運営説明  
越智 正典
- 6 審判長注意  
鈴木 哲
- 7 選手宣誓  
トリムヤング プレシヤスA  
レディースヤング サラブ
- 8 総務連絡  
宮沢 香澄
- 9 閉式通告
- 10 役員・選手退場

## ◇閉会式◇

- 1 役員・選手入場（整列）
- 2 開式通告
- 3 成績発表・表彰式  
有限会社ケーエス  
代表取締役 邵 龍珍
- 4 大会長挨拶  
有限会社ケーエス  
代表取締役 邵 龍珍
- 5 閉式通告
- 6 役員・選手退場

## 大 会 役 員

大会会長	有限会社 ケーエス	代表取締役	邵 龍 珍
大会副会長	有限会社 ケーエス	専務取締役	金 玉 順
	釧路ソフトバレーボール連盟	会 長	隅 田 一 隆
大会委員長	焼肉居酒屋 ぎゅう太	店 長	善 徳 慶 介
大会副委員長	釧路ソフトバレーボール連盟	副 会 長	千 高 敏
大会副委員長	釧路ソフトバレーボール連盟	副 会 長	中 嶋 セ ツ 子
大会実行委員長	釧路ソフトバレーボール連盟	副 会 長	笠 原 博 美
競技委員長	釧路ソフトバレーボール連盟	競技委員長	越 智 正 典
競技副委員長		競技副委員長 競技副委員長	大 峠 貴 美 枝 瀨 瀬 伸 二
競技委員	釧路ソフトバレーボール連盟競技委員及び参加チーム		
審判委員長	釧路ソフトバレーボール連盟	審判委員長	鈴 木 哲
審判副委員長		審判副委員長 審判副委員長	富 野 至 綿 谷 光 貴
審判委員	釧路ソフトバレーボール連盟審判委員及び参加チーム		
総務委員長	焼肉居酒屋 ぎゅう太	チーフ	今 井 大 助
総務副委員長	釧路ソフトバレーボール連盟	総務委員長 総務副委員長	宮 沢 香 澄 藤 田 聡 美
総務委員	釧路ソフトバレーボール連盟総務委員		

トリムの部【ゴールドクラス】

NO	連盟登録名	チーム名	監督名	キャプテン名	選手数
1	一般	つる	木元 辰也	北島 功一	6
2	SOLE	SOLE	和田 俊一	武石 玲子	8
3	SOLE	メンSOLE	佐藤 強二	中村 栄子	7
4	生一倶楽部	生一倶楽部		荻原 政男	5
5	新川大五露	新川大五露		村田 篤	5
計				5チーム	31

トリムの部【ブロンズA】

NO	連盟登録名	チーム名	監督名	キャプテン名	選手数
1	一般	スターズ		多田 悟	6
2	一般	Feliz		瀧瀬 伸二	6
3	Feliz	CSG		佐藤 真一	6
4	T.Pooh	T.PoohZ		千高 敏	6
5	NBクラブ	NBクラブ		水上 良教	5
計				5チーム	28

トリムの部【ヤングクラス】

NO	連盟登録名	チーム名	監督名	キャプテン名	選手数
1	一般	つきたて米大野	渡部 直人	坂井 香織	8
2	一般	大人クラブ倶楽部		大関 翔也	5
3	一般	大五露ヤング		佐藤 利晴	6
4	一般	浜っ子	小島 竜二	稲辺 竜也	5
5	Precious	プレシヤスA		山田 祐太	5
6	Precious	プレシヤスB		佐野 健太	4
7	Precious	Reverse		小林 慎治	5
8	ラズルダズル	ラズルダズル		近松 大志	5
9	KOG	KOG	稲垣 徹	尾関 真里奈	8
10	NBクラブ	NBヤング		中村 満	4
計				10チーム	55

レディース【ヤングクラス】

NO	連盟登録名	チーム名	監督名	キャプテン名	選手数
1	一般	ピース		谷川 眞由美	4
2	一般	ライオンズ	岩井 明美	滝口 悦子	6
3	一般	エール		中村 道代	5
4	一般	Mint		遠藤 法子	5
5	GETWIN	ブラックキャット		佐々木 光子	5
6	サラブ	マダムサラブ		近藤 幸子	7
7	スカイメッツ	スカイメッツC		矢田 容子	7
8	昭和レッドファイアー	昭和レッド		杉原 みどり	7
計				8チーム	25

レディース【ヤングクラス】

NO	連盟登録名	チーム名	監督名	キャプテン名	選手数
1	一般	まり		鈴木 美貴	6
2	一般	つるのすけ		隅田 よしみ	4
3	一般	プリッツ		中原 広子	5
4	一般	生一ビビアン		田中 優貴	5
5	サラブ	サラブ		山根 すが子	5
6	スカイメッツ	スカイメッツA		牧野 由美	6
7	Precious	プレシヤスL		桑田 美佐	4
計				7チーム	29

合計	今大会参加 合計チーム数/合計人数			35チーム	143
----	-------------------	--	--	-------	-----

トリムゴールド  
予選リーグ戦

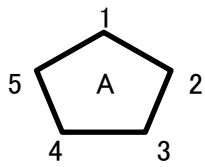

トリムブロンズ  
予選リーグ戦

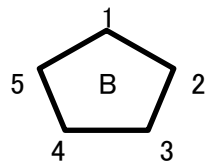

トリムヤング予選 リンク戦

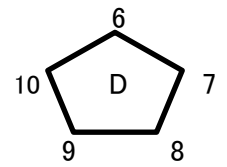
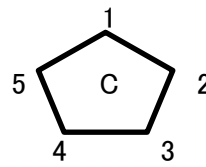

レディースブロンズ予選

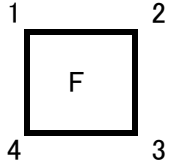

リンク戦

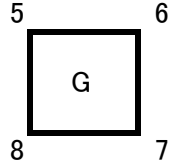

レディースヤング予選

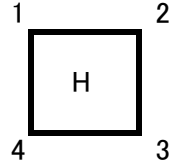

リンク戦

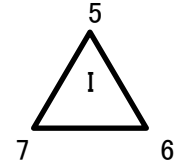

ヤング決勝トーナメント

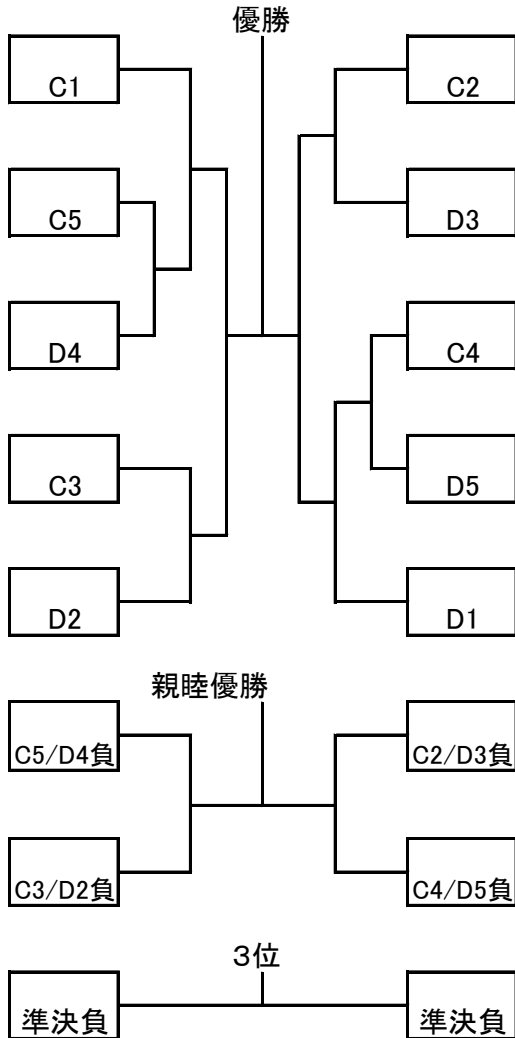

レディースブロンズ決勝トーナメント

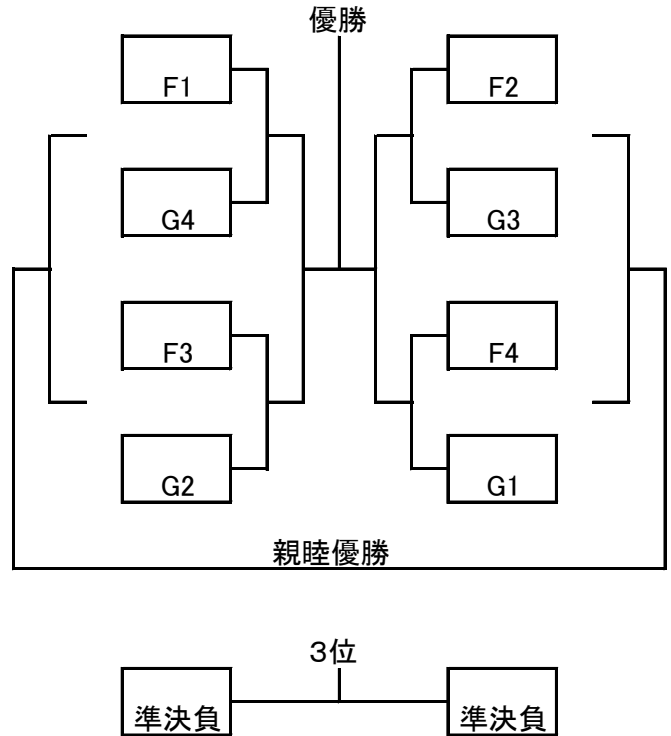

ゴールド優勝決定戦



ブロンズ優勝決定戦



レディースヤング決勝トーナメント

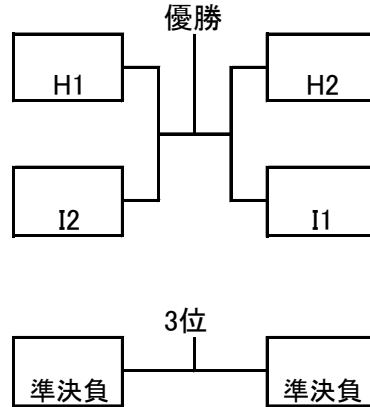

親睦リーグ

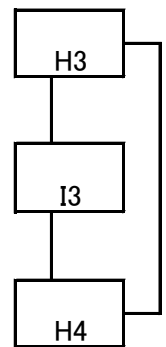

【コート見取り図】

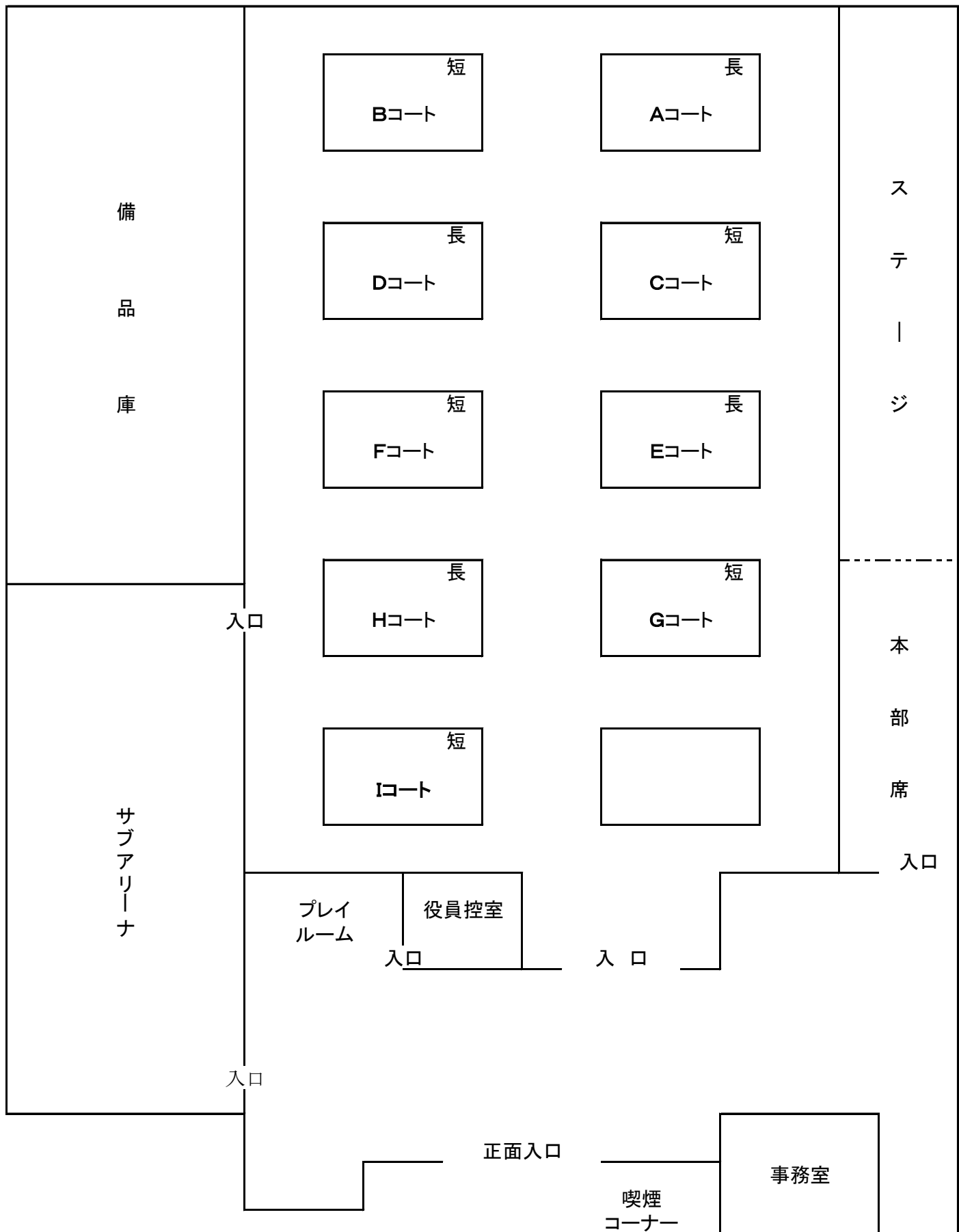

トリムゴールド Aブロック	1 SOLE	2 生一倶楽部	3 つる	4 新川大五露	5 メンSOLE	勝敗	セット率	得失点率	順位
1 SOLE		[ - ] A5	[ - ] A8	[ - ] A10	[ - ] A3	/	/	/	
2 生一倶楽部	[ - ]		[ - ] A4	[ - ] A7	[ - ] A1	/	/	/	
3 つる	[ - ]	[ - ]		[ - ] A2	[ - ] A6	/	/	/	
4 新川大五露	[ - ]	[ - ]	[ - ]		[ - ] A9	/	/	/	
5 メンSOLE	[ - ]	[ - ]	[ - ]	[ - ]		/	/	/	

ゴールド優勝決定戦

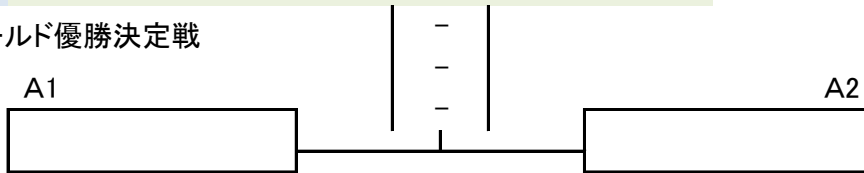

トリムブロンズ Bブロック	1 NBクラブ	2 T.Pooh Z	3 CSG	4 スターズ	5 Feliz	勝敗	セット率	得失点率	順位
1 NBクラブ		[ - ] B10	[ - ] B8	[ - ] B5	[ - ] B3	/	/	/	
2 T.Pooh Z	[ - ]		[ - ] B4	[ - ] B7	[ - ] B1	/	/	/	
3 CSG	[ - ]	[ - ]		[ - ] B2	[ - ] B6	/	/	/	
4 スターズ	[ - ]	[ - ]	[ - ]		[ - ] B9	/	/	/	
5 Feliz	[ - ]	[ - ]	[ - ]	[ - ]		/	/	/	

ブロンズ優勝決定戦

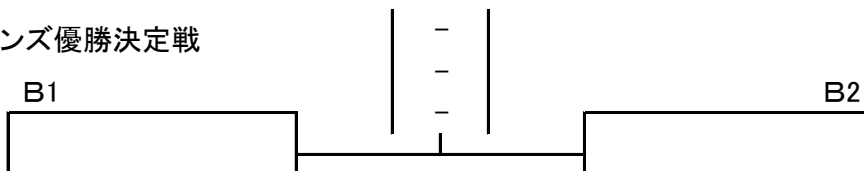



トリムヤング Cブロック	1 プレシヤスA	2 Reverse	3 つきたて米大野	4 ラズルダズル	5 大五露ヤング	勝敗	セット率	得失点率	順位
1 プレシヤスA		[ - ] C1			[ - ] C2	/	/	/	
2 Reverse	[ - ]		[ - ] C3			/	/	/	
3 つきたて米大野		[ - ]		[ - ] E1		/	/	/	
4 ラズルダズル			[ - ]		[ - ] C4	/	/	/	
5 大五露ヤング	[ - ]			[ - ]		/	/	/	

トリムヤング Dブロック	6 KOG	7 NBヤング	8 浜っこ	9 プレシヤスB	10 大人倶楽部	勝敗	セット率	得失点率	順位
6 KOG		[ - ] D1			[ - ] E2	/	/	/	
7 NBヤング	[ - ]		[ - ] D3			/	/	/	
8 浜っこ		[ - ]		[ - ] D2		/	/	/	
9 プレシヤスB			[ - ]		[ - ] D4	/	/	/	
10 大人倶楽部	[ - ]			[ - ]		/	/	/	

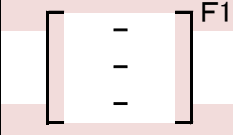
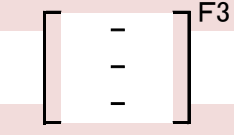
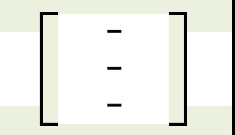
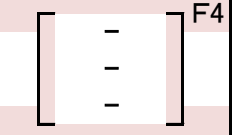
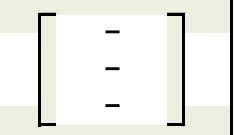
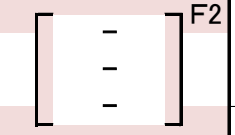
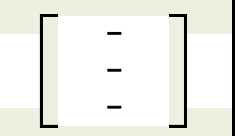
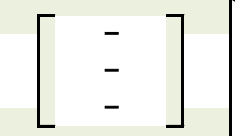
Fブロック レディースブロンズ	1 Mint	2 スカイメッツC	3 ライオンズ	4 昭和レッド	勝敗	セット率	得失点率	順位
1 Mint		 F1		 F3	/	/	/	
2 スカイメッツC			 F4		/	/	/	
3 ライオンズ				 F2	/	/	/	
4 昭和レッド					/	/	/	

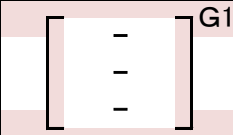
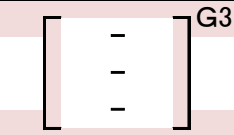
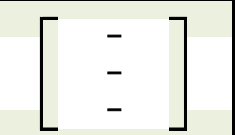
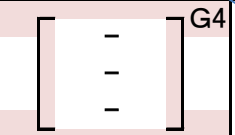
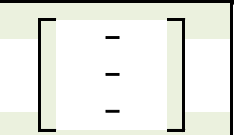
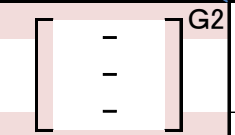
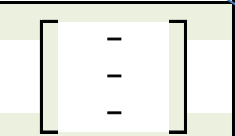
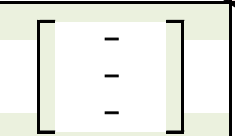
Gブロック レディースブロンズ	5 ブラックキャット	6 マダムサラブ	7 ピース	8 エール	勝敗	セット率	得失点率	順位
5 ブラックキャット		 G1		 G3	/	/	/	
6 マダムサラブ			 G4		/	/	/	
7 ピース				 G2	/	/	/	
8 エール					/	/	/	

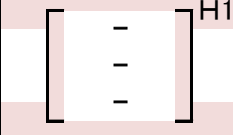
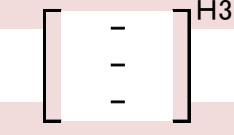
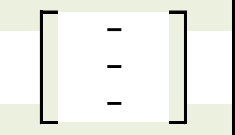
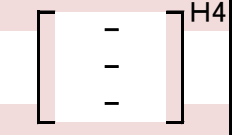
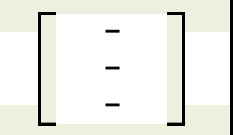
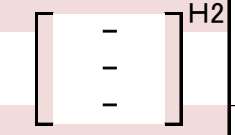
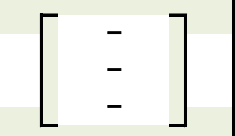
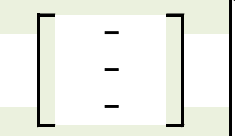
Hブロック レディースヤング	1 サラブ	2 プレシャスL	3 つるのすけ	4 プリッツ	勝敗	セット率	得失点率	順位
1 サラブ		 H1		 H3	/	/	/	
2 プレシャスL			 H4		/	/	/	
3 つるのすけ				 H2	/	/	/	
4 プリッツ					/	/	/	

ブロック レディースヤング	5 まり	6 生ービビアン	7 スカイメッツA	勝敗	セット率	得失点率	順位
5 まり		I3 -	I2 -	/	/	/	
6 生ービビアン			I1 -	/	/	/	
7 スカイメッツA				/	/	/	

レディースヤング決勝 トーナメント

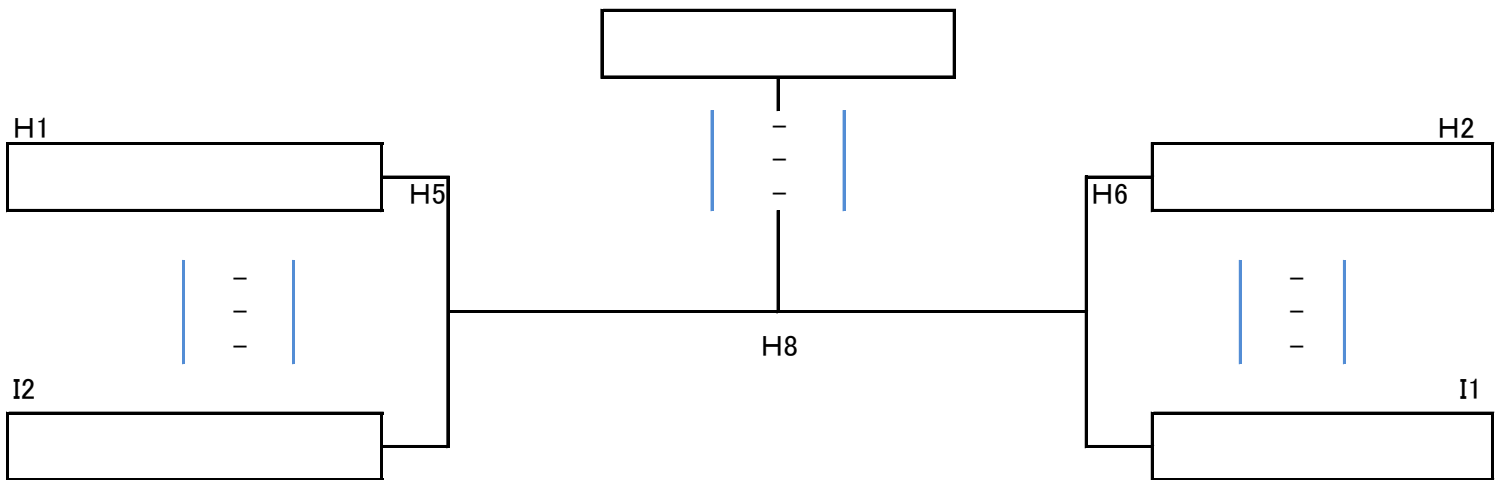

3位決定戦

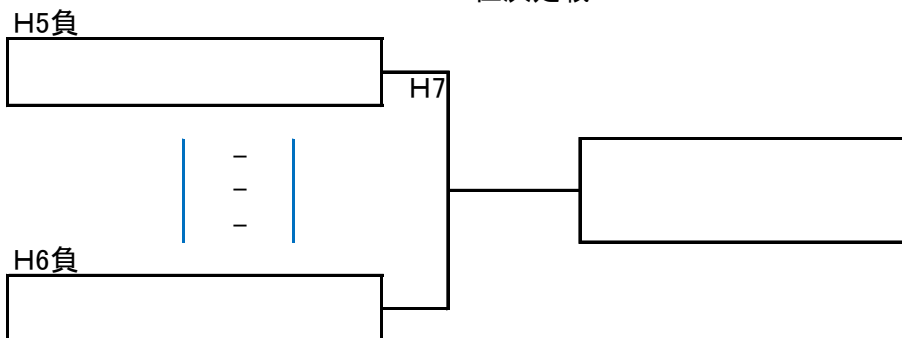

優勝	
準優勝	
3位	
4位	

レディースブロンズ 決勝トーナメント

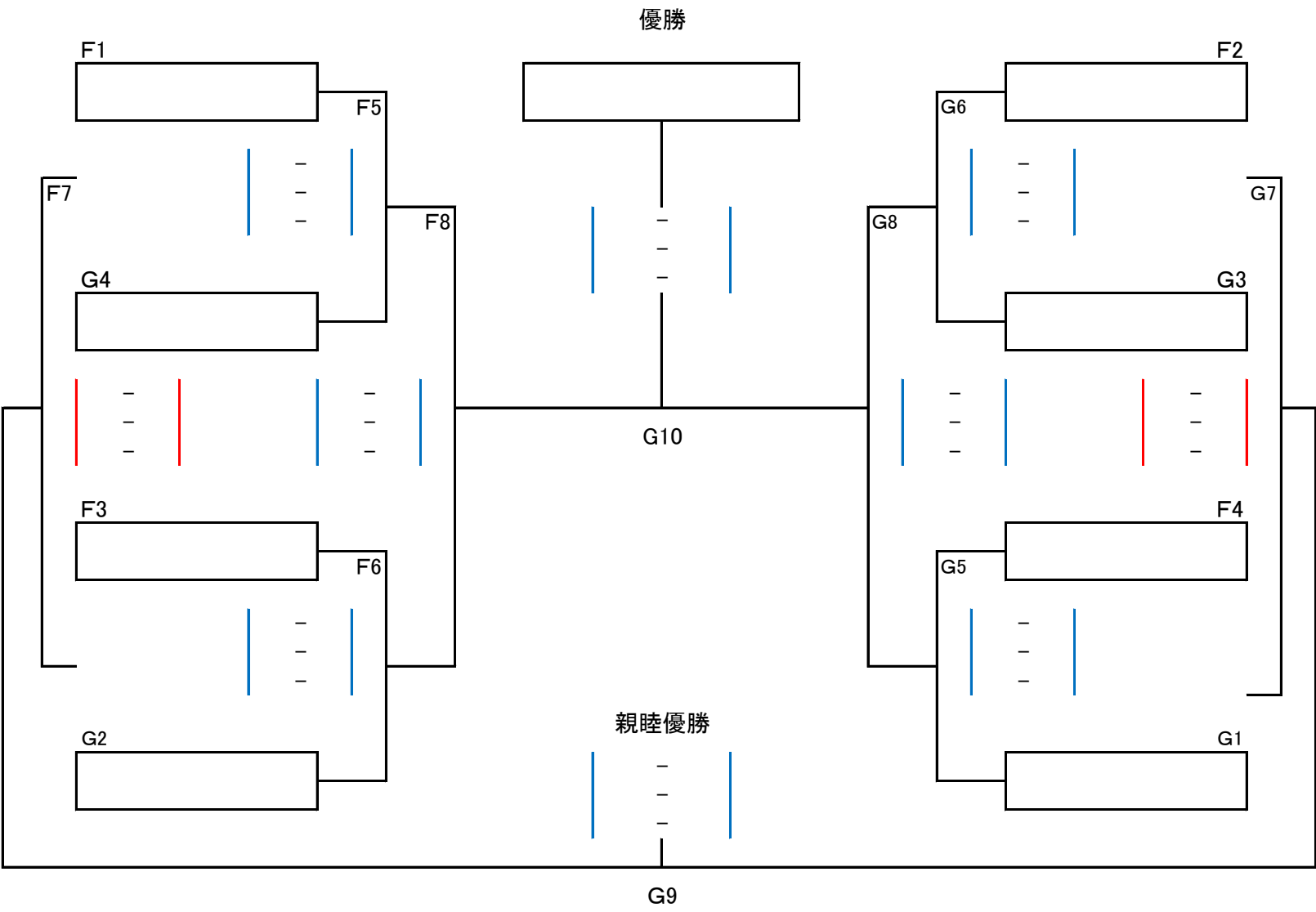

3位決定戦

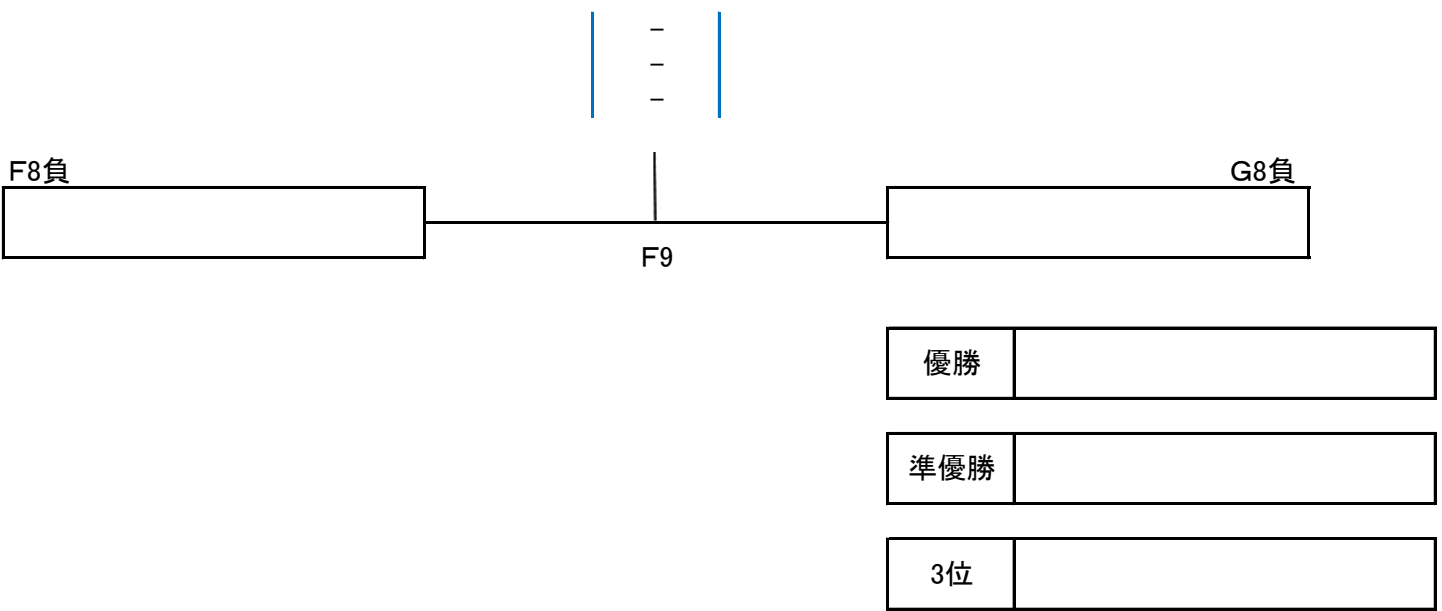

ヤング決勝トーナメント

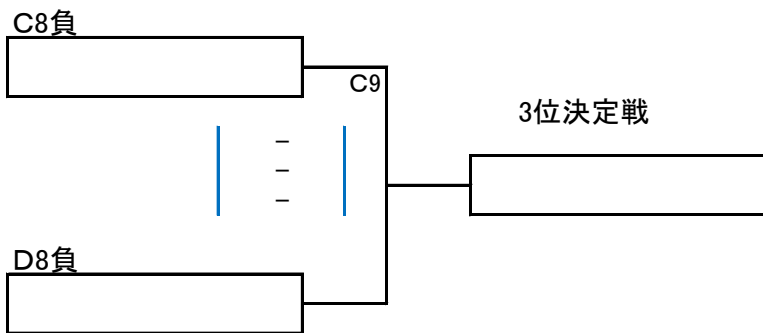
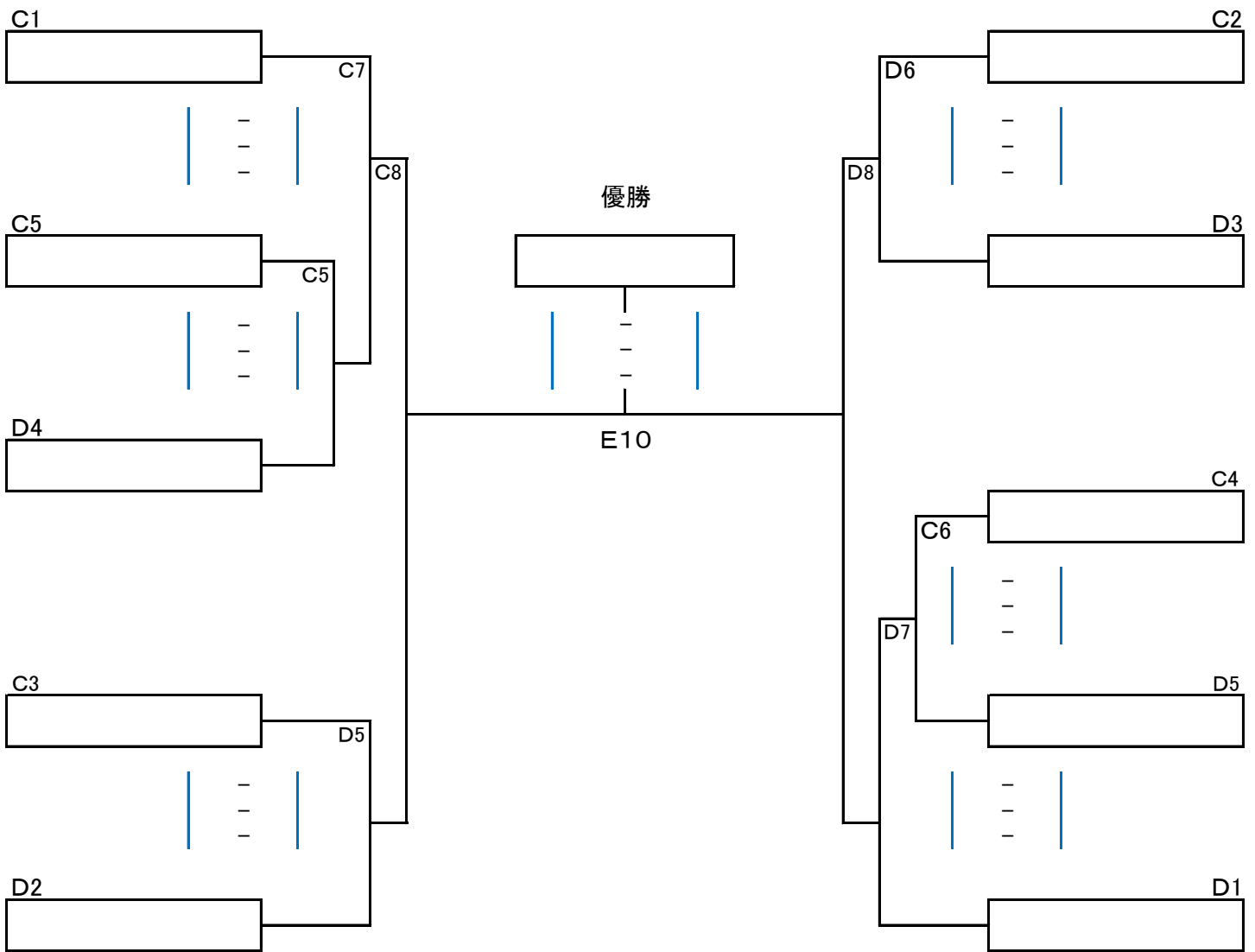

優勝	
準優勝	
3位	
4位	

レディースヤング親睦リーグ

Iブロック レディースヤング	H3	I3	H4	勝敗	セット率	得失点率	順位
H3		I5	I7	/	/	/	
I3			I6	/	/	/	
H4				/	/	/	

ヤング親睦 トーナメント

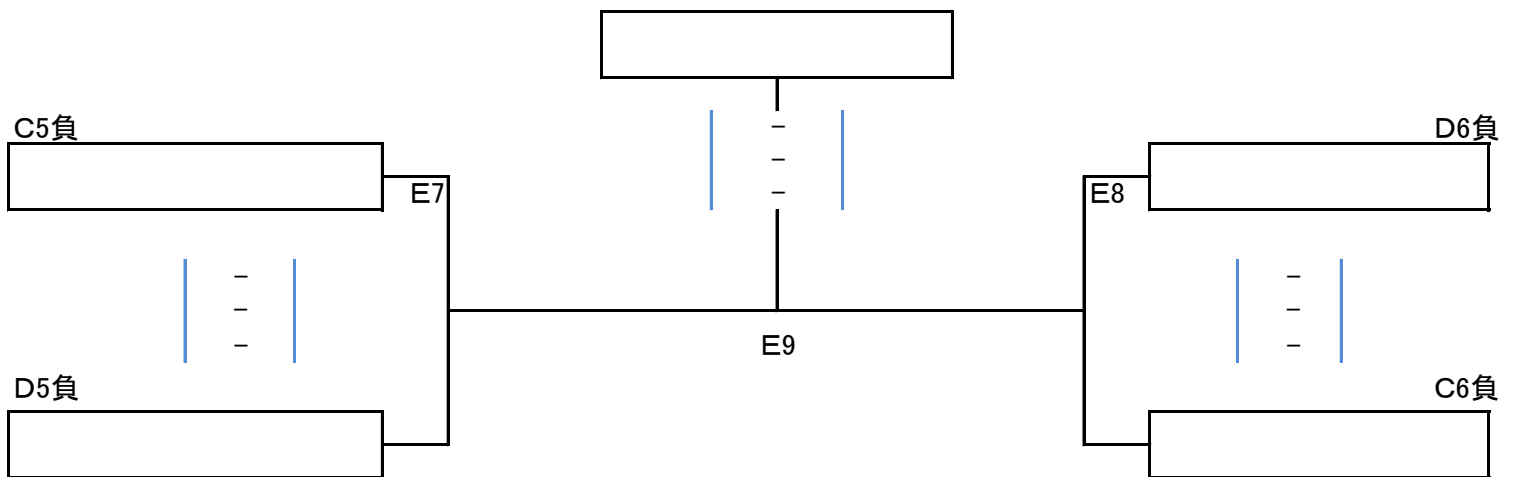

## 1 トリム ゴールドクラス

チーム名		つる			
キャプテン/監督		北島 功一		木元 辰也	
NO	背番号	選手名	年齢	性別	
1	1	立島 賢二	57	才	男
2	2	北島 功一	57	才	男
3	3	高橋 幸弘	63	才	男
4	4	木元 辰也	57	才	男
5	5	本間 恭子	58	才	女
6	6	松田 早苗	45	才	女
7				才	
8				才	

## 2

チーム名		SOLE			
キャプテン/監督		武石 玲子		和田 俊一	
NO	背番号	選手名	年齢	性別	
1	31	岩渕 崇史	66	才	男
2	9	和田 俊一	65	才	男
3	2	小澤 英之	59	才	男
4	3	岡澤 俊子	65	才	女
5	11	日向 悦子	61	才	女
6	33	武石 玲子	59	才	女
7	8	江良 智子	58	才	女
8	10	隅田 一隆	63	才	男

## 3

チーム名		メンSOLE			
キャプテン/監督		中村 栄子		佐藤 強二	
NO	背番号	選手名	年齢	性別	
1	99	佐藤 強二	67	才	男
2	5	笠原 博美	62	才	男
3	4	吉田 良幸	51	才	男
4	7	高瀬 洋子	67	才	女
5	13	五野上 尚子	63	才	女
6	6	中村 栄子	62	才	女
7	12	金子 信子	57	才	女
8				才	

## 4 トリム ゴールドクラス

チーム名		生一倶楽部			
キャプテン/監督		萩原 政男			
NO	背番号	選手名	年齢	性別	
1	6	萩原 政男	63	才	男
2	77	越智 正典	56	才	男
3	11	福田 加代子	66	才	女
4	16	浜津 和子	61	才	女
5	20	高橋 尚子	60	才	女
6				才	
7				才	
8				才	

## 5

チーム名		新川大五露			
キャプテン/監督		村田 篤			
NO	背番号	選手名	年齢	性別	
1	1	萩野 敏明	66	才	男
2	8	村田 篤	58	才	男
3	12	増田 洋人	51	才	男
4	6	赤沢 恵	62	才	女
5	3	本間 美由紀	51	才	女
6				才	
7				才	
8				才	

## 1 トリム ブロンズクラス

チーム名		スターズ			
キャプテン/監督		多田 悟			
NO	背番号	選手名	年齢	性別	
1	55	多田 悟	60	才	男
2	10	渡部 富美雄	61	才	男
3	5	鈴木 哲	45	才	男
4	1	鈴木 裕恵	50	才	女
5	21	奥谷 清子	52	才	女
6	6	岩間 ひろみ	41	才	女
7				才	
8				才	

## 2 トリム ブロンズクラス

チーム名		Feliz			
キャプテン/監督		瀧瀬 伸二			
NO	背番号	選手名	年齢	性別	
1	4	瀧瀬 伸二	54	才	男
2	49	中川 和樹	46	才	男
3	1	赤間 諭	40	才	男
4		野瀬 敦司	42	才	男
5	7	桑嶋 晶子	49	才	女
6	5	太田 優子	45	才	女
7				才	
8				才	

## 3

チーム名		CSG			
キャプテン/監督		佐藤 真一			
NO	背番号	選手名	年齢	性別	
1	13	宮西 彰	62	才	男
2	16	佐藤 真一	47	才	男
3	11	山崎 憲一	47	才	男
4	3	加藤 圭偉子	59	才	女
5	22	藤田 聡美	54	才	女
6	90	小林 こずえ	45	才	女
7				才	
8				才	

## 4

チーム名		T.PoohZ			
キャプテン/監督		千高 敏			
NO	背番号	選手名	年齢	性別	
1	30	千高 敏	59	才	男
2	33	中村 峰昭	40	才	男
3	73	皆川 伸幸	40	才	男
4	28	佐々木 弥生	48	才	女
5	63	會田 美鈴	45	才	女
6	23	深井 サオリ	40	才	女
7				才	
8				才	

## 5 トリム ブロンズクラス

チーム名		NBクラブ			
キャプテン/監督		水上 良教			
NO	背番号	選手名	年齢	性別	
1	1	水上 良教	42	才	男
2	10	金野 正之	43	才	男
3	7	嶋村 貴美江	44	才	女
4	12	小島 まり子	38	才	女
5	7	工藤 美奈子	47	才	女
6				才	
7				才	
8				才	

## 1 トリム ヤングクラス

チーム名		つきたて米大野			
キャプテン/監督		坂井 香織		渡部 直人	
NO	背番号	選手名	年齢	性別	
1	9	二俣 太一	32	才	男
2	33	渡部 直人	52	才	男
3	22	佐々木 蓮	24	才	男
4	3	清田 可貴	19	才	男
5	2	坂井 香織	43	才	女
6	8	梅村 佳子	42	才	女
7	7	北館 くみ子	41	才	女
8	5	百々 芳野	21	才	女

## 2

チーム名		大人倶楽部			
キャプテン/監督		大関 翔也			
NO	背番号	選手名	年齢	性別	
1	1	大関 翔也	31	才	男
2	10	佐藤 絵梨華	28	才	男
3	15	宇積 幸奈	27	才	女
4	28	原 優菜	24	才	女
5	9	沼田 倫江	33	才	女
6				才	
7				才	
8				才	

## 3 トリム ヤングクラス

チーム名	大五露ヤング			
キャプテン/監督	佐藤 利晴			
NO	背番号	選手名	年齢	性別
1	4	佐藤 利晴	38	才男
2	8	大内 康平	29	才男
3	10	古平 純	24	才男
4	88	小林 誠治	37	才男
5	9	宮崎 瑠美奈	23	才女
6	15	小田 帆乃佳	22	才女
7				才
8				才

## 4

チーム名	浜っこ			
キャプテン/監督	稲辺 竜也 小島 竜二			
NO	背番号	選手名	年齢	性別
1	33	小関 拓人	29	才男
2	17	稲辺 竜也	31	才男
3	22	小島 竜二	41	才男
4	18	桑野 あずさ	23	才女
5	5	佐藤 春奈	23	才女
6				才
7				才
8				才

## 5

チーム名	プレシヤスA			
キャプテン/監督	山田 祐太			
NO	背番号	選手名	年齢	性別
1	8	富野 至	36	才男
2	1	山田 祐太	25	才男
3	6	山田 真也	22	才男
4	4	山田 美緒	24	才女
5	5	山田 千洋	24	才女
6				才
7				才
8				才

## 6 トリム ヤングクラス

チーム名	プレシヤスB			
キャプテン/監督	佐野 健太			
NO	背番号	選手名	年齢	性別
1	12	佐野 健太	25	才男
2	14	山下 修平	24	才男
3	11	須佐 邦子	50	才女
4	18	中島 杏子	27	才女
5				才
6				才
7				才
8				才

## 7

チーム名	Reverse			
キャプテン/監督	小林 慎治			
NO	背番号	選手名	年齢	性別
1	11	朝倉 萌	21	才女
2	12	吉田 李	21	才女
3	14	佐々木 凌雅	21	才男
4	22	森谷 里奈	20	才女
5	27	小林 慎治	20	才男
6				才
7				才
8				才

## 8

チーム名	ラズルダズル			
キャプテン/監督	近松 大志			
NO	背番号	選手名	年齢	性別
1	11	近松 大志	31	才男
2	7	工藤 真吾	29	才男
3	13	鈴木 望美	25	才女
4	10	戸田 奈美穂	23	才女
5	8	向山 環子	22	才女
6				才
7				才
8				才

## 9 トリム ヤングクラス

チーム名	KOG			
キャプテン/監督	尾関 真里奈 稲垣 徹			
NO	背番号	選手名	年齢	性別
1	56	稲垣 徹	47	才男
2	83	松下 純平	26	才男
3	39	中澤 裕允	30	才男
4	58	鈴木 乾修	26	才男
5	22	尾関 真里奈	30	才女
6	76	村松 愛美	26	才女
7	88	宇野 早也香	25	才女
8	23	鈴木 めぐみ	34	才女

## 10

チーム名	NBヤング			
キャプテン/監督	中村 満			
NO	背番号	選手名	年齢	性別
1	2	中村 満	27	才男
2	69	瀬賀 達郎	30	才男
3	5	中村 友美	41	才女
4	6	田口 沙由里	28	才女
5				才
6				才
7				才
8				才

## 1 レディース ブロンズクラス

チーム名	ピース			
キャプテン/監督	谷川 眞由美			
NO	背番号	選手名	年齢	性別
1	7	片岡 香	52	才女
2	10	谷川 眞由美	56	才女
3	6	木曾 則子	56	才女
4	17	尾崎 冬子	55	才女
5				才
6				才
7				才
8				才

## 2 レディース ブロンズクラス

チーム名	ライオンズ			
キャプテン/監督	滝口 悦子 岩井 明美			
NO	背番号	選手名	年齢	性別
1	3	大原 雅絵	42	才女
2	5	岩井 明美	49	才女
3	9	高橋 百合子	48	才女
4	12	千葉 いずみ	45	才女
5	15	高橋 美智子	50	才女
6	20	滝口 悦子	43	才女
7				才
8				才

## 3

チーム名	エール			
キャプテン/監督	中村 道代			
NO	背番号	選手名	年齢	性別
1	6	中村 道代	50	才女
2	11	平野 和美	52	才女
3	30	板谷 みゆき	47	才女
4	27	眼目 久美子	44	才女
5	29	堀 栄子	59	才女
6				才
7				才
8				才

## 4

チーム名	Mint			
キャプテン/監督	遠藤 法子			
NO	背番号	選手名	年齢	性別
1	1	杉本 恵美	42	才女
2	3	竹村 由香	49	才女
3	5	愛場 淳子	54	才女
4	8	太田 直美	50	才女
5	16	遠藤 法子	50	才女
6				才
7				才
8				才



## 5 レディース ブロンズクラス

チーム名		ブラックキャット			
キャプテン/監督		佐々木 光子			
NO	背番号	選手名	年齢	性別	
1	3	佐々木 光子	51	才	女
2	6	原田 久美子	51	才	女
3	8	野村 直子	47	才	女
4	16	佐山 まゆみ	54	才	女
5	46	工藤 由紀	46	才	女
6				才	
7				才	
8				才	

## 6

チーム名		マダムサラブ			
キャプテン/監督		近藤 幸子			
NO	背番号	選手名	年齢	性別	
1	9	近藤 幸子	57	才	女
2	16	横沢 弘美	53	才	女
3	21	小山 直美	41	才	女
4	11	池辺 ゆかり	55	才	女
5	15	石山 加奈子	54	才	女
6	24	西山 一枝	45	才	女
7	3	千葉 千秋	53	才	女
8				才	

## 7

チーム名		スカイメッツC			
キャプテン/監督		矢田 容子			
NO	背番号	選手名	年齢	性別	
1	14	矢田 容子	45	才	女
2	10	真崎 友紀	45	才	女
3	4	川上 喜代美	45	才	女
4	3	山村 恵利子	54	才	女
5	15	佐久間 次美	49	才	女
6	5	田元 江美	46	才	女
7				才	
8				才	

## 8 レディース ブロンズクラス

チーム名		昭和レッド			
キャプテン/監督		杉原 みどり			
NO	背番号	選手名	年齢	性別	
1	5	竹浪 せい子	61	才	女
2	6	宮沢 香澄	58	才	女
3	8	遠藤 博美	55	才	女
4	9	杉原 みどり	53	才	女
5	11	蔵谷 朋子	51	才	女
6	4	渡部 信子	61	才	女
7	3	及川 律子	67	才	女
8				才	

## 1 レディース ヤングクラス

チーム名		まり			
キャプテン/監督		鈴木 美貴 木元 辰也			
NO	背番号	選手名	年齢	性別	
1	1	北谷 美香	35	才	女
2	2	増子 佐和子	31	才	女
3	3	鈴木 美貴	28	才	女
4	4	富山 麻梨	25	才	女
5	5	大澤 身友希	25	才	女
6	8	鈴木 亜希子	46	才	女
7				才	
8				才	

## 2

チーム名		つるのすけ			
キャプテン/監督		隅田 よしみ			
NO	背番号	選手名	年齢	性別	
1	64	隅田 よしみ	29	才	女
2	17	稲場 千尋	24	才	女
3	78	熊谷 麻耶	24	才	女
4	96	山口 由莉	22	才	女
5				才	
6				才	
7				才	
8				才	

## 3 レディース ヤングクラス

チーム名		ブリッツ			
キャプテン/監督		中原 広子			
NO	背番号	選手名	年齢	性別	
1	2	飯田 由紀枝	53	才	女
2	3	中原 広子	50	才	女
3	4	中村 裕子	44	才	女
4	8	益子 恵	42	才	女
5	7	川上 真由佳	28	才	女
6				才	
7				才	
8				才	

## 4

チーム名		生一ビビアン			
キャプテン/監督		田中 優貴			
NO	背番号	選手名	年齢	性別	
1	10	田中 優貴	34	才	女
2	21	大湊 有希	34	才	女
3	11	鈴木 春奈	22	才	女
4	1	加茂 佑香	33	才	女
5	2	時田 亜弥	32	才	女
6				才	
7				才	
8				才	

## 5

チーム名		サラブ			
キャプテン/監督		山根 すが子			
NO	背番号	選手名	年齢	性別	
1	19	山根 すが子	53	才	女
2	6	藤田 雅美	44	才	女
3	13	成田 一美	39	才	女
4	20	浜内 美峰	49	才	女
5	14	田中 のぞみ	38	才	女
6				才	
7				才	
8				才	

## 6 レディース ヤングクラス

チーム名		スカイメッツA			
キャプテン/監督		牧野 由美			
NO	背番号	選手名	年齢	性別	
1	11	牧野 由美	40	才	女
2	16	竹内 妃佐恵	46	才	女
3	21	鈴木 知栄美	24	才	女
4	12	木村 圭子	45	才	女
5	19	藤山 美恵子	40	才	女
6	33	佐久間 静香	43	才	女
7	2	森 訓子	54	才	女
8				才	

## 7

チーム名		プレシャスL			
キャプテン/監督		桑田 美佐			
NO	背番号	選手名	年齢	性別	
1	45	桑田 美佐	28	才	女
2	20	末永 知教	42	才	女
3	2	及川 良子	36	才	女
4	22	前川 わかな	24	才	女
5				才	
6				才	
7				才	
8				才	

チーム名					
キャプテン/監督					
NO	背番号	選手名	年齢	性別	
1				才	
2				才	
3				才	
4				才	
5				才	
6				才	
7				才	
8				才	

28年度 第1回 ぎゅう太CUPソフトバレーボール大会 審判割当表 2017/2/17

会場	メインアリーナ								
種目	トリムゴールド	トリムブロンズ	ヤング	ヤング	ヤング	レディースブロンズ	レディースブロンズ	レディースヤング	レディースヤング
コート	Aコート	Bコート	Cコート	Dコート	Eコート	Fコート	Gコート	Hコート	Iコート
ブロック記号	A	B	C	D		F	G	H	I
第1試合	2 生一倶楽部	2 T.Pooh Z	1 プレシャスA	6 KOG	3 つきたて米大野	1 Mint	5 ブラックキャット	1 サラブ	6 生一ビビアン
	5 メンSOLE	5 Feliz	2 Reverse	7 NBヤング	4 ラズルダズル	2 スカイメッツC	6 マダムサラブ	2 プレシャスL	7 スカイメッツA
審判チーム	1 SOLE	1 NBクラブ	5 大五露ヤング	10 大人倶楽部	9 プレシャスB	4 昭和レッド	8 エール	4 プリッツ	5 まり
第2試合	3 つる	3 CSG	1 プレシャスA	8 浜っこ	6 KOG	3 ライオンズ	7 ピース	3 つるのすけ	5 まり
	4 新川大五露	4 スターズ	5 大五露ヤング	9 プレシャスB	10 大人倶楽部	4 昭和レッド	8 エール	4 プリッツ	7 スカイメッツA
審判チーム	2 生一倶楽部	2 T.Pooh Z	4 ラズルダズル	7 NBヤング	2 Reverse	2 スカイメッツC	6 マダムサラブ	2 プレシャスL	6 生一ビビアン
第3試合	1 SOLE	1 NBクラブ	2 Reverse	7 NBヤング		1 Mint	5 ブラックキャット	1 サラブ	5 まり
	5 メンSOLE	5 Feliz	3 つきたて米大野	8 浜っこ		4 昭和レッド	8 エール	4 プリッツ	6 生一ビビアン
審判チーム	4 新川大五露	4 スターズ	1 プレシャスA	6 KOG		3 ライオンズ	7 ピース	3 つるのすけ	7 スカイメッツA
第4試合	2 生一倶楽部	2 T.Pooh Z	4 ラズルダズル	9 プレシャスB		2 スカイメッツC	6 マダムサラブ	2 プレシャスL	
	3 つる	3 CSG	5 大五露ヤング	10 大人倶楽部		3 ライオンズ	7 ピース	3 つるのすけ	
審判チーム	5 メンSOLE	5 Feliz	3 つきたて米大野	8 浜っこ		1 Mint	5 ブラックキャット	1 サラブ	
	トリムゴールドリーグ戦	トリムブロンズリーグ戦	ヤング決勝T	ヤング決勝T	ヤング親睦	レディースブロンズ	レディースブロンズ	レディースヤング 決勝T	レディースヤング 親睦リーグ
第5試合	1 SOLE	1 NBクラブ	C5	C3		F1	F4	H1	H3
	2 生一倶楽部	4 スターズ	D4	D2		G4	G1	I2	I3
審判チーム	4 新川大五露	3 CSG	C4・D5	C2・D3		F3・G2	F2・G3	H2・I1	I4
第6試合	3 つる	3 CSG	C4	C2		F3	F2	H2	I3
	5 メンSOLE	5 Feliz	D5	D3		G2	G3	I1	H4
審判チーム	1 SOLE	1 NBクラブ	C5・D2	C3・D2		F1・G4	F4・G1	H1・I2	H3
第7試合	2 生一倶楽部	2 T.Pooh Z	C1	C6勝	C5負	F5負	G5負	H5負	3決 H3
	4 新川大五露	4 スターズ	C5勝	D1	D5負	F6負	G6負	H6負	H4
審判チーム	5 メンSOLE	5 Feliz	D5勝	D6勝	C6負、D6負	F5勝・F6勝	G5勝・G6勝	H5勝・H6勝	I3
第8試合	1 SOLE	1 NBクラブ	C7勝	D6勝	C6負	F5勝	G5勝	H5勝	決勝
	3 つる	3 CSG	D5勝	D7勝	D6負	F6勝	G6勝	H6勝	
審判チーム	2 生一倶楽部	2 T.Pooh Z	C7負	D7負	E7負	F5負・F6負	G5負・G6負	H5負・H6負	
第9試合	4 新川大五露	4 スターズ	C8負	3決	E6勝	F8負	3決	F7勝	親睦決勝
	5 メンSOLE	5 Feliz	D8負		E8勝	G8負	G7勝		
審判チーム	3 つる	3 CSG	C8勝・D8勝		E8負	F8勝、G8勝	F7負、G7負		
第10試合	1 SOLE	1 NBクラブ			C8勝	決勝	F8勝	決勝	
	4 新川大五露	2 T.Pooh Z			D8勝		G8勝		
審判チーム	3 つる	4 スターズ			審判部		審判部		
第11試合	A1位	優勝決定戦	B1位	優勝決定戦					
	A2位		B2位						
審判チーム	A3位、A4位	B3位、B4位							

## ☆大会における重要注意事項です。

各チーム、参加者全員へ周知徹底をお願いします。

### 1、喫煙について

- ・喫煙は、玄関前となっております。指定された場所以外での喫煙は禁止。
- ・今大会は、玄関前にブルーシートを敷きませんので、喫煙の際は必ず外靴に履き替えるか靴カバーを使用してください。

### 2、ゴミの処理について

- ・ゴミは各チーム、各自で必ずお持ち帰りください。

### 3、食事について

- ・食事はロビー、プレイルームをお願いします。

### 4、ランニングコース使用について

- ・ランニングコースでの飲食は禁止です。又、ビデオカメラを設置される方は固定用のテープは使用しないでください。

### 5、吸水について

- ・アリーナ内での水分持ち込みは、ねじ蓋のついた物をお願いします。
- ・コートサイドでの水分補給はフロアマットの上で飲んでください。

### 6、お子さま同伴の方へ

- ・お子さま連れの方はケガのないように、くれぐれも各自で責任をもってください。
- ・アリーナ内へのお子さまの出入りは禁止です。

### 7、貴重品の管理

- ・貴重品の管理は各チームで責任をもってください。

### 8、シャワー使用

- ・シャワーの使用はできますが、シャンプー・ボディーソープの使用は禁止となっております。

以上

注意事項を必ず守り、スポーツマンとしてのマナーを守って楽しい大会に出来るようみなさんのご協力のほどよろしくお願い致します。

大会出場いただきありがとうございます。

---

焼肉居酒屋

---



連日深夜2時迄営業!

釧路町桂木3-1 年中無休

営業時間 / <平日>17:00~深夜2:00

<日・祝>15:00~深夜2:00

---

ご予約お問い合わせは サンキュー ニクイイ

**☎ 0154-39-2911**

ホームページ / [www.gyuuta.com](http://www.gyuuta.com)

---

ご家族のお食事会

チームの打ち上げ・歓迎会・宴会に

ご来店お待ちしております!!

---