

第 27 回
N・S杯釧路市
ソフトバレーボール大会



日 時	平成28年 7月 31日(日曜日)	受 付	13時20分
		代表者会議	13時30分
		開 会 式	13時40分
		競技開始	13時50分
		閉 会 式	競技終了次第
会 場	湿原の風アリーナ釧路 釧路市広里18番地	TEL	0154-38-9800
主 催	N・S杯 ソフトバレーボール実行委員会		
主 管	釧 路 ソフトバレーボール連盟		

大会次第

開会式

- 1 選手、役員整列
- 2 開式の辞
- 3 優勝旗返還
 ブロンズの部 **T. PoohZ**
 ヤングの部 **プレシヤスA**
 レディースの部 **サラブ**
- 4 大会名誉会長挨拶
 農林水産副大臣
 衆議院議員 **伊東 良孝**
- 5 来賓紹介
 釧路市議会議員 **高橋 一彦**
- 6 審判長注意 **鈴木 哲**
- 7 選手宣誓
 トリムヤングの部 **Reverse**
 レディースの部 **サラブ**
- 8 総務連絡
- 9 閉会の辞
- 10 選手、役員退場

閉会式

- 1 選手、役員整列
- 2 開式の辞
- 3 成績発表・表彰
- 4 大会名誉会長挨拶
 衆議院議員 **伊東 良孝**
- 5 閉会の辞
- 6 選手役員退場

大会役員

大会名誉会長	伊東 良孝	(農林水産副大臣 衆議院議員)
大会副会長	高橋 一彦 隅田 一隆	(釧路市議会議員) (釧路ソフトバレーボール連盟会長)
釧路連盟顧問	向後 芳昭	(釧路ソフトバレーボール連盟顧問)
大会実行委員長	湊瀬 伸二	(釧路ソフトバレーボール連盟競技委員)
大会実行副委員長	千高 敏 笠原 博美 中嶋 セツ子	(釧路ソフトバレーボール連盟副会長) (釧路ソフトバレーボール連盟副会長) (釧路ソフトバレーボール連盟副会長)

◎競技役員

競技委員長	越智 正典
競技副委員長	大峠 貴美枝 湊瀬 伸二
競技担当役員	中嶋 セツ子 林 孝幸 古村 諒平 中村 満 山田 美緒 横山 遼
競技委員	釧路ソフトバレーボール連盟競技委員

◎審判役員

審判委員長	鈴木 哲
審判副委員長	富野 至 綿谷 光貴
審判担当役員	山根 すが子
審判委員	釧路ソフトバレーボール連盟審判委員

◎総務役員

総務委員長	宮沢 香澄
総務副委員長	藤田 聡美
総務委員	山村 恵利子 田口 沙由里

出場チーム一覧

トリムの部【ブロンズクラス】

NO	連盟登録名	チーム名	監督名	キャプテン名	選手数
1	一般	まり		立島 賢二	7
2	一般	つる		野瀬 敦司	7
3	一般	生一倶楽部		多田 悟	7
4	新川大五露	新川大五露		村田 篤	5
5	Feliz	FelizCSG	宮西 彰	瀧瀬 伸二	6
6	T.pooh	T.poohZ		皆川 伸幸	5
計				5チーム	37

トリムの部【ヤングクラス】

N0	連盟登録名	チーム名	監督名	キャプテン名	選手数
1	一般	TBR48		小山 喬司	5
2	一般	浜っこ	小島 竜二	稲辺 竜也	5
3	一般	大人倶楽部		大関 翔也	6
4	precious	プレシヤスA		山田 祐太	5
5	precious	プレシヤスB		熊谷 真悟	4
6	precious	プレシヤスC		山田 真也	4
7	precious	Revirse		佐々木 凌雅	6
8	NBクラブ	NBヤング		中村 満	4
9	NBクラブ	NBヤングB		瀨賀 達郎	6
10	KOG	KOG	稲垣 徹	小関 真里奈	8
11	T.Pooh	T.PoohY		中村 峰昭	6
12	新川大五露	大五露ヤング	荻野 敏明	佐藤 利晴	6
13	ラズルダズル	ラズルダズル		工藤 真吾	5
計				13チーム	70

レディース【6人制クラス】

N0	連盟登録名	チーム名	監督名	キャプテン名	選手数
1	一般	エール		板谷 みゆき	7
2	一般	ピース		谷川 眞由美	7
3	GETWIN	GETWINLA		佐藤 幸恵	10
4	GETWIN	ブラックキャット		佐々木 光子	8
5	昭和レッドファイアー	昭和レッド		蔵谷 朋子	7
6	サラブ	サラブ	山根 すが子	浜内 美峰	8
7	スカイメッツ	スカイメッツ		矢田 容子	7
計				7チーム	54

トリムブロンズ参加合計チーム数／合計人数	6	37
トリムヤング参加合計チーム数／合計人数	13	70
レディース6人制参加合計チーム数／合計人数	7	54
今大会参加 合計チーム数／合計人数	26チーム	161

【湿原の風アリーナ釧路コート区分】

駐 車 場

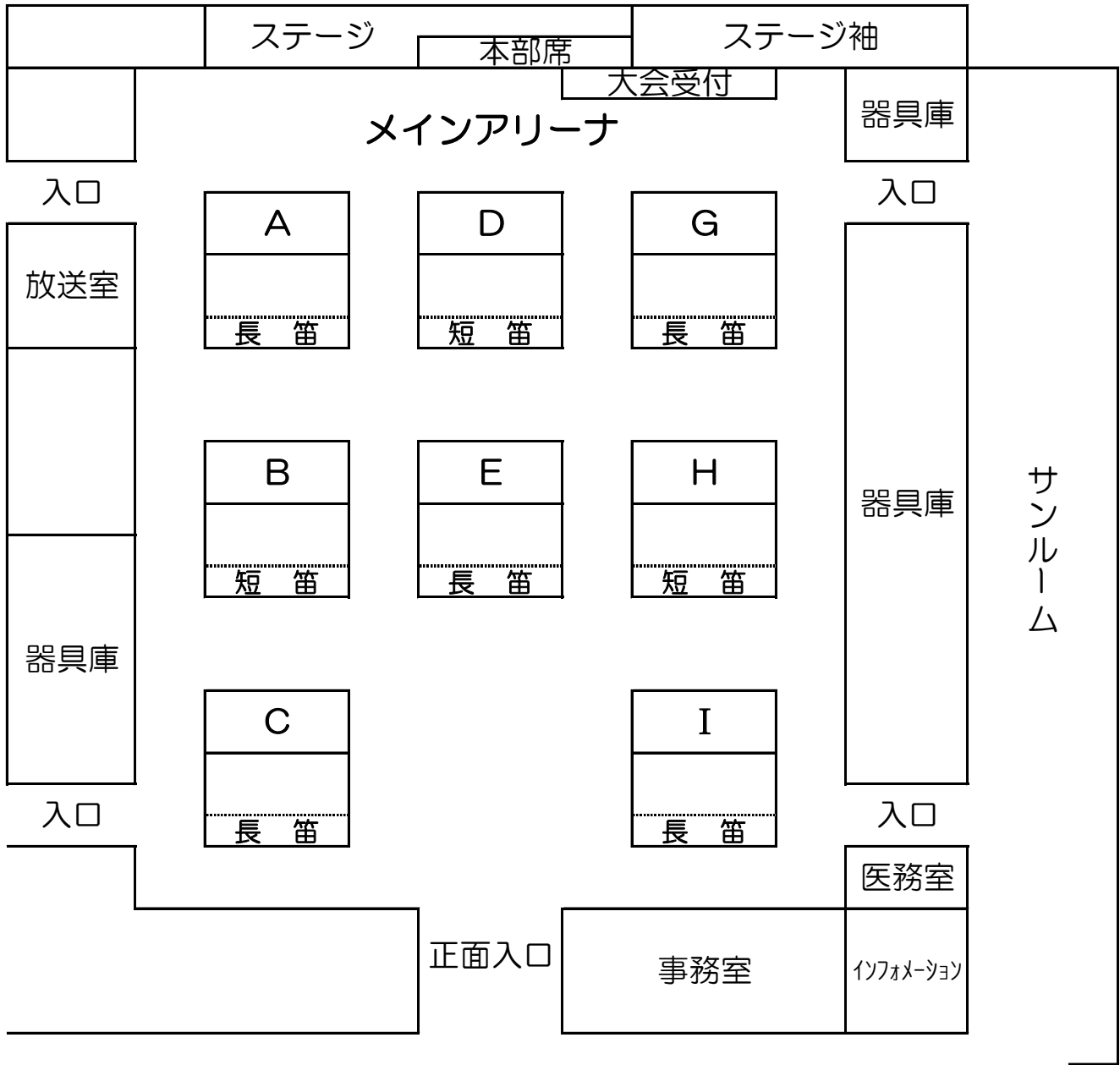

(ロビー)

正面玄関

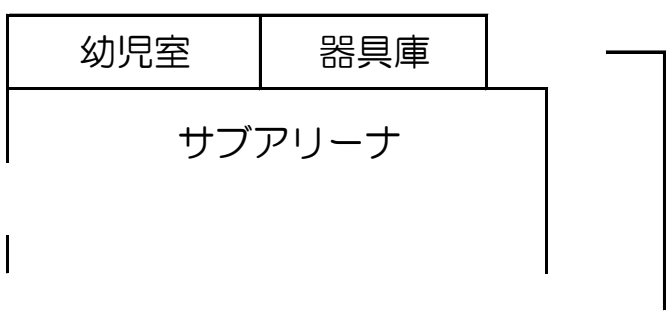
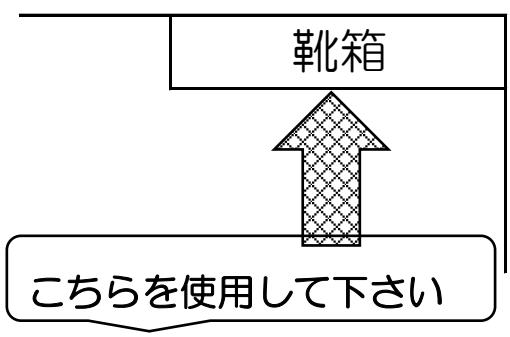

Aブロック トリムヤング	1 Revirse	2 プレシャスC	3 大五露ヤング	4 浜っこ	勝敗	セット率	得失点率	順位
1 Revirse		[-] ^{C3}		[-] ^{C1}	/	/	/	
2 プレシャスC	[-]		[-] ^{C2}		/	/	/	
3 大五露ヤング		[-]		[-] ^{C4}	/	/	/	
4 浜っこ	[-]		[-]		/	/	/	

Bブロック トリムヤング	5 プレシャスA	6 ラズルダズル	7 大人倶楽部	勝敗	セット率	得失点率	順位
5 プレシャスA		[-] ^{D3}	[-] ^{D2}	/	/	/	
6 ラズルダズル	[-]		[-] ^{D1}	/	/	/	
7 大人倶楽部	[-]	[-]		/	/	/	

Cブロック トリムヤング	8 KOG	9 NBヤング	10 T.Pooh Y	勝敗	セット率	得失点率	順位
8 KOG		[-] ^{E3}	[-] ^{E2}	/	/	/	
9 NBヤング	[-]		[-] ^{E1}	/	/	/	
10 T.Pooh Y	[-]	[-]		/	/	/	

Dブロック トリムヤング	11 TBR48	12 プレシャスB	13 NBヤングB	勝敗	セット率	得失点率	順位
11 TBR48		[-] ^{G3}	[-] ^{G2}	/	/	/	
12 プレシャスB	[-]		[-] ^{G1}	/	/	/	
13 NBヤングB	[-]	[-]		/	/	/	

Aブロック レディース6人	1 サラブ	2 ピース	3 GETWIN LA	4 スカイメッツ	勝敗	セット率	得失点率	順位
1 サラブ		[-] ^{H3} [-] [-]		[-] ^{H1} [-] [-]	/	/	/	
2 ピース	[-] [-] [-]		[-] ^{H2} [-] [-]		/	/	/	
3 GETWIN LA		[-] [-] [-]		[-] ^{H4} [-] [-]	/	/	/	
4 スカイメッツ	[-] [-] [-]		[-] [-] [-]		/	/	/	

Bブロック レディース6人	5 エール	6 昭和レッド	7 ブラックキャット	勝敗	セット率	得失点率	順位
5 エール		[-] ^{I3} [-] [-]	[-] ^{I2} [-] [-]	/	/	/	
6 昭和レッド	[-] [-] [-]		[-] ^{I1} [-] [-]	/	/	/	
7 ブラックキャット	[-] [-] [-]	[-] [-] [-]		/	/	/	

親睦 レディース6人	A3	B3	A4	勝敗	セット率	得失点率	順位
A3		[-] ^{I5} [-] [-]	[-] ^{I7} [-] [-]	/	/	/	
B3	[-] [-] [-]		[-] ^{I6} [-] [-]	/	/	/	
A4	[-] [-] [-]	[-] [-] [-]		/	/	/	

Aブロック トリムブロンズ	1 新川大五露	2 生一倶楽部	3 まり	勝敗	セット率	得失点率	順位
1 新川大五露		[-] ^{A3} [-] [-]	[-] ^{A2} [-] [-]	/	/	/	
2 生一倶楽部	[-] [-] [-]		[-] ^{A1} [-] [-]	/	/	/	
3 まり	[-] [-] [-]	[-] [-] [-]		/	/	/	

Bブロック トリムブロンズ	4 T.Pooh Z	5 つる	6 FelizCSG	勝敗	セット率	得失点率	順位
4 T.Pooh Z		[-] ^{B3} [-] [-]	[-] ^{B2} [-] [-]	/	/	/	
5 つる	[-] [-] [-]		[-] ^{B1} [-] [-]	/	/	/	
6 FelizCSG	[-] [-] [-]	[-] [-] [-]		/	/	/	

親睦 トリムヤング	A3	B3	C3	A4	D3	勝敗	セット率	得失点率	順位
A3		[-] ^{G6} [-] [-]			[-] ^{E5} [-] [-]	/	/	/	
B3	[-] [-] [-]		[-] ^{G5} [-] [-]			/	/	/	
C3		[-] [-] [-]		[-] ^{E7} [-] [-]		/	/	/	
A4			[-] [-] [-]		[-] ^{E6} [-] [-]	/	/	/	
D3	[-] [-] [-]			[-] [-] [-]		/	/	/	

トリムヤング 決勝トーナメント

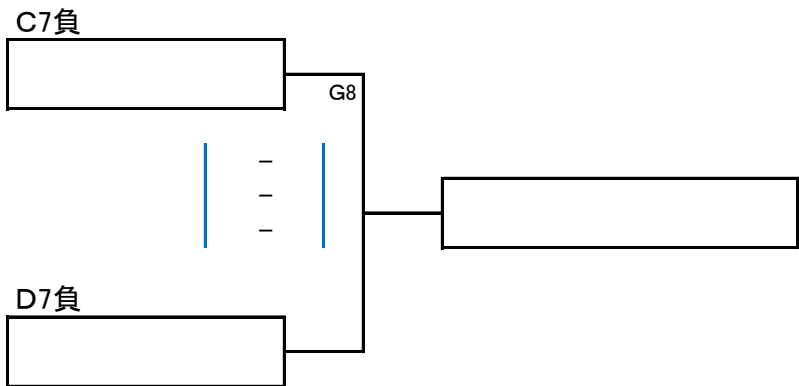
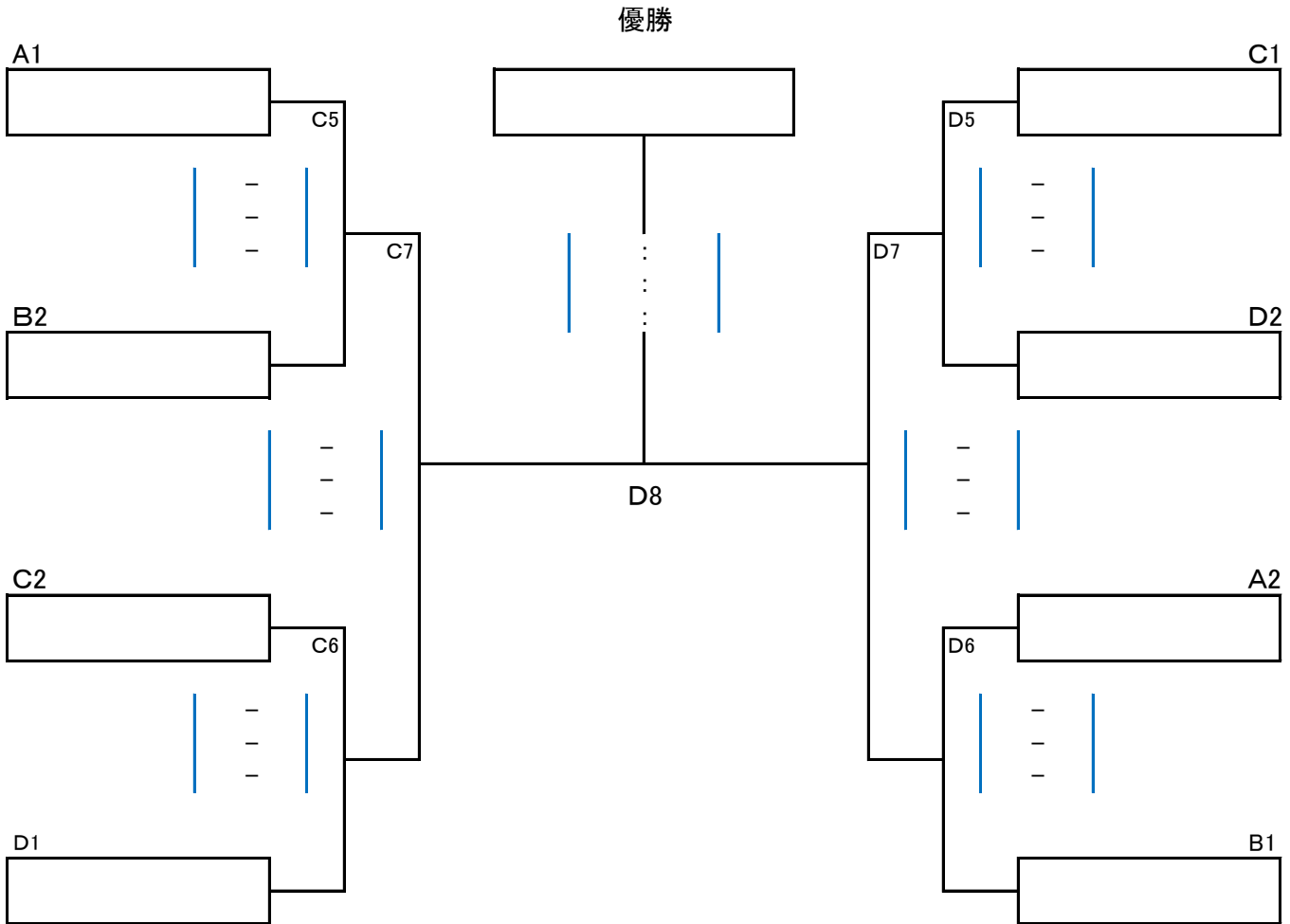

優勝	
準優勝	
3位	
4位	

トリムブロンズ 決勝トーナメント

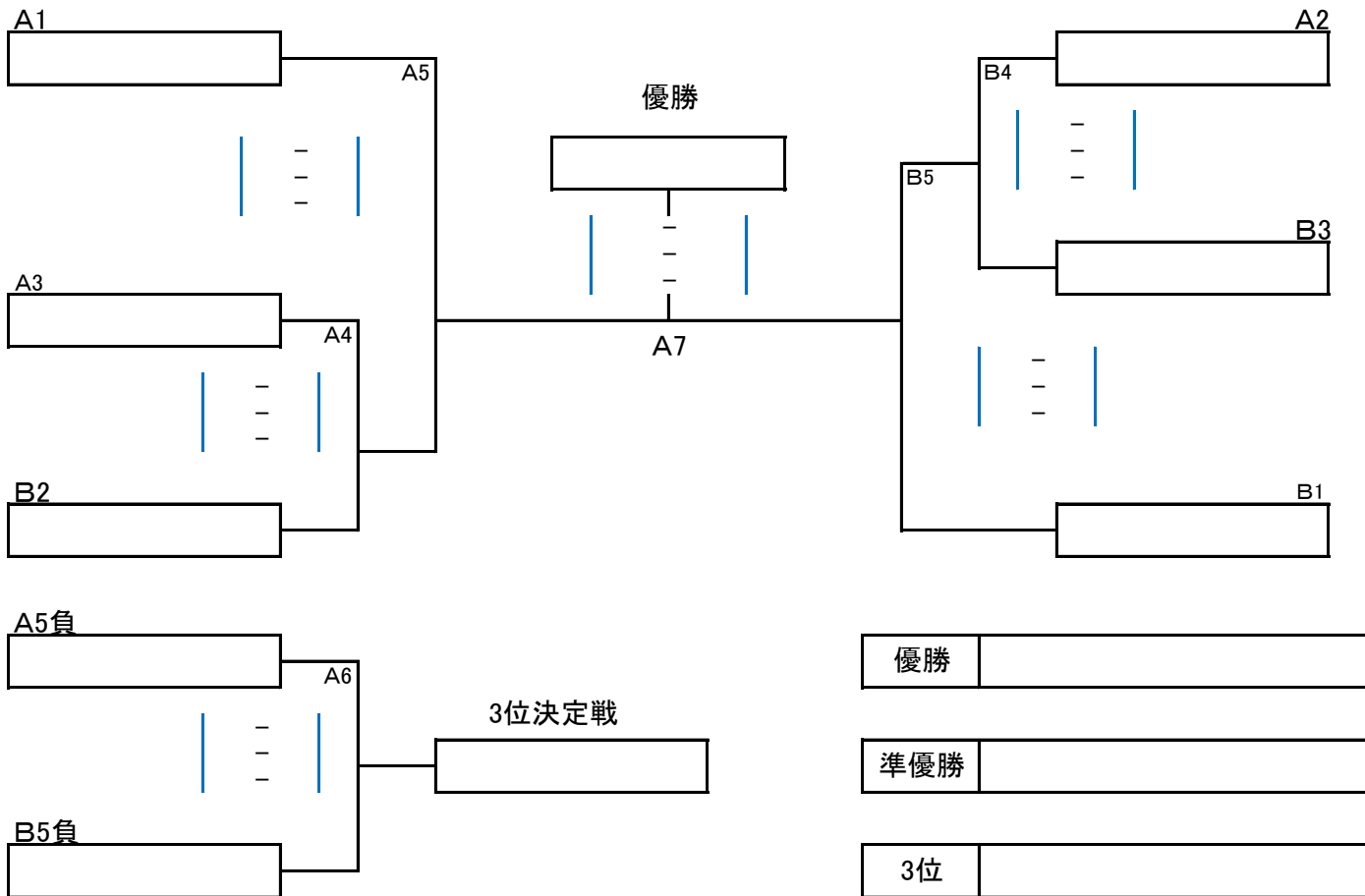

レディース6人制 決勝トーナメント

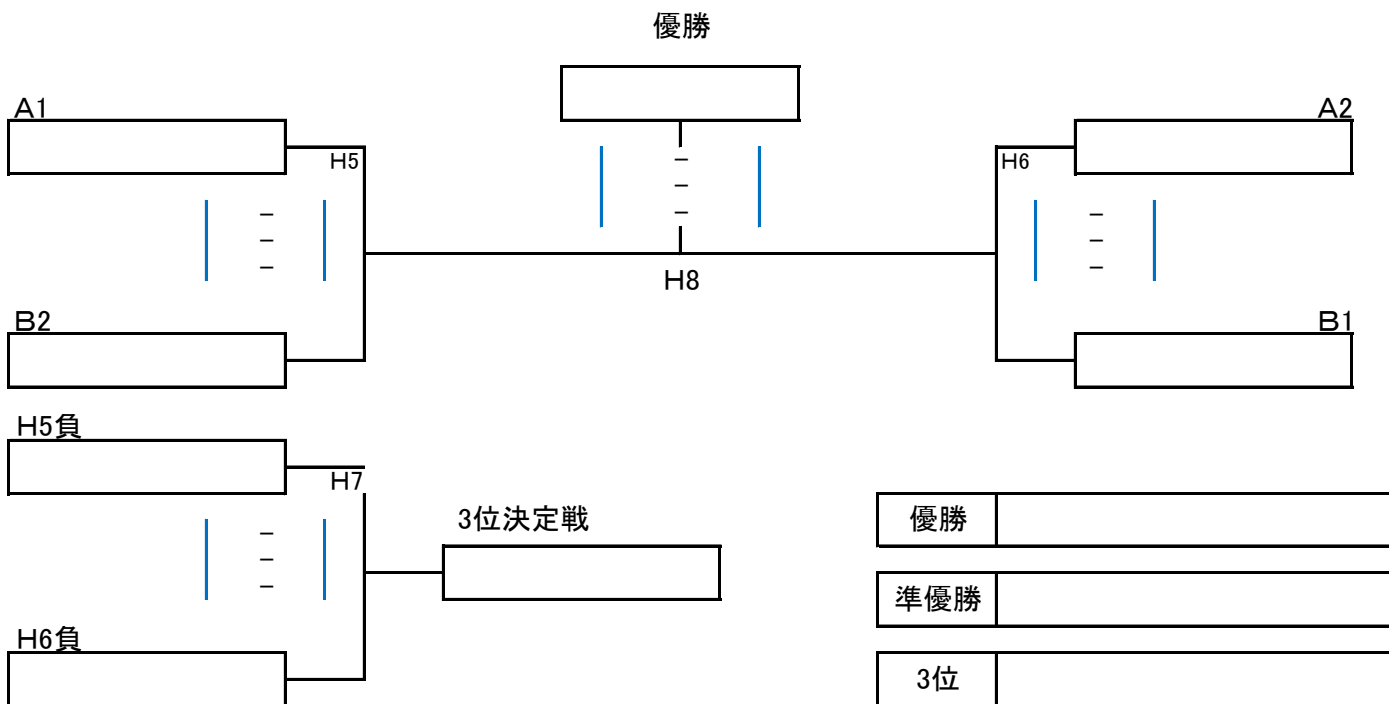

第27回 N・S杯釧路市ソフトバレーボール大会選手名簿

1 トリム ブロンズクラス

チーム名	まり		
キャプテン/監督	立島 賢二		
NO	背番号	選手名	年齢 性別
1	1	立島 賢二	57才 男
2	2	鎌田 英一	53才 男
3	3	木元 辰也	57才 男
4	4	金 真由	41才 女
5	5	本間 恭子	58才 女
6	6	益子 恵	42才 女
7	7	松田 早苗	45才 女
8			才

2

チーム名	つる		
キャプテン/監督	野瀬 敦司		
NO	背番号	選手名	年齢 性別
1	1	野瀬 敦司	42才 男
2	2	高橋 幸弘	63才 男
3	3	米本 周平	40才 男
4	4	北谷 美香	35才 女
5	5	宮原 理緒	43才 女
6	6	村上 知恵	42才 女
7	7	北島 功一	57才 男
8			才

3

チーム名	生一倶楽部		
キャプテン/監督	多田 悟		
NO	背番号	選手名	年齢 性別
1	55	多田 悟	59才 男
2	10	渡辺 富美雄	60才 男
3	77	越智 正典	56才 男
4	5	鈴木 哲	45才 男
5	2	鈴木 裕恵	50才 女
6	16	高橋 尚子	60才 女
7	4	濱浦 京子	53才 女
8			才

4 トリム ブロンズクラス

チーム名	新川大五露		
キャプテン/監督	村田 篤		
NO	背番号	選手名	年齢 性別
1	1	荻野 敏明	66才 男
2	8	村田 篤	58才 男
3	6	赤沢 恵	62才 女
4	3	本間 美由紀	51才 女
5	22	森 訓子	54才 女
6			才
7			才
8			才

5

チーム名	FelizCSG		
キャプテン/監督	淵瀬 伸二 宮西 彰		
NO	背番号	選手名	年齢 性別
1	13	宮西 彰	62才 男
2	4	淵瀬 伸二	54才 男
3	11	山崎 憲一	47才 男
4	49	中川 和樹	46才 男
5	7	桑嶋 晶子	49才 女
6	5	太田 優子	45才 女
7			才
8			才

6

チーム名	T.PoohZ		
キャプテン/監督	皆川 伸幸		
NO	背番号	選手名	年齢 性別
1	73	皆川 伸幸	40才 男
2	30	千高 敏	59才 男
3	6	大峠 貴美枝	52才 女
4	28	佐々木 弥生	48才 女
5	21	皆川 洋子	40才 女
6			才
7			才
8			才

1 トリム ヤングクラス

チーム名	TBR48		
キャプテン/監督	小山 喬司		
NO	背番号	選手名	年齢 性別
1	4	小山 喬司	41才 男
2	16	小山 香織	41才 女
3	2	近松 大志	31才 男
4	5	小野寺 幸子	43才 女
5	21	戸張 靖一郎	35才 男
6			才
7			才
8			才

2

チーム名	浜っこ		
キャプテン/監督	稲辺 竜也 小島 竜二		
NO	背番号	選手名	年齢 性別
1	22	小島 竜二	40才 男
2	17	稲辺 竜也	30才 男
3	11	今 慎太郎	31才 男
4	8	佐藤 亜弓	28才 女
5	18	桑野 あずさ	23才 女
6	6	山本 輝恵	41才 女
7			才
8			才

3

チーム名	大人倶楽部		
キャプテン/監督	大関 翔也		
NO	背番号	選手名	年齢 性別
1	1	大関 翔也	31才 男
2	3	佐藤 恵梨華	28才 男
3	15	宇積 幸奈	27才 女
4	7	阿部 優子	33才 女
5	28	原 優菜	24才 女
6	16	沼田 倫江	33才 女
7			才
8			才

4 トリム ヤングクラス

チーム名	プレシャスA		
キャプテン/監督	山田 祐太		
NO	背番号	選手名	年齢 性別
1	8	富野 至	36才 男
2	1	山田 祐太	25才 男
3	20	末永 知教	41才 女
4	2	及川 良子	36才 女
5	22	前川 わかな	24才 女
6			才
7			才
8			才

5

チーム名	プレシャスB		
キャプテン/監督	熊谷 真悟		
NO	背番号	選手名	年齢 性別
1	25	熊谷 真悟	28才 男
2	12	佐野 健太	25才 男
3	11	須佐 邦子	50才 女
4	9	富野 知佳子	33才 女
5			才
6			才
7			才
8			才

6

チーム名	プレシャスC		
キャプテン/監督	山田 真也		
NO	背番号	選手名	年齢 性別
1	14	山下 修平	24才 男
2	6	山田 真也	22才 男
3	45	桑田 美佐	28才 女
4	4	山田 美緒	24才 女
5			才
6			才
7			才
8			才

7 トリム ヤングクラス

チーム名		Reverse		
キャプテン/監督		佐々木 凌雅		
NO	背番号	選手名	年齢	性別
1	1	梅津 和将	20	才男
2	11	朝倉 萌	21	才女
3	12	吉田 李	21	才女
4	14	佐々木 凌雅	21	才男
5	16	山内 彩椰	21	才女
6	17	入澤 奈緒	21	才女
7				才
8				才

8

チーム名		NBヤング		
キャプテン/監督		中村 満		
NO	背番号	選手名	年齢	性別
1	2	中村 満	27	才男
2	4	渡部 悟司	26	才男
3	5	中村 友美	41	才女
4	3	前川 千夏	23	才女
5				才
6				才
7				才
8				才

9

チーム名		NBヤングB		
キャプテン/監督		瀬賀 達郎		
NO	背番号	選手名	年齢	性別
1	69	瀬賀 達郎	30	才男
2	1	中條 浩斗	22	才男
3	17	村上 和幸	47	才男
4	12	小島 まり子	38	才女
5	6	田口 沙由里	28	才女
6	7	工藤 美奈子	47	才女
7				才
8				才

10 トリム ヤングクラス

チーム名		KOG		
キャプテン/監督		尾関 真里奈 稲垣 徹		
NO	背番号	選手名	年齢	性別
1	56	稲垣 徹	47	才男
2	83	松下 淳平	26	才男
3	24	羽柴 拓郎	29	才男
4	39	鈴木 乾修	26	才男
5	22	尾関 真里奈	30	才女
6	76	村松 愛美	26	才女
7	23	高橋 舞	26	才女
8	88	宇野 早也香	25	才女

11

チーム名		T.PoohY		
キャプテン/監督		中村 峰昭		
NO	背番号	選手名	年齢	性別
1	33	中村 峰昭	40	才男
2	2	畠山 司	39	才男
3	3	杉本 貴展	29	才男
4	63	會田 美鈴	45	才女
5	20	稲場 千遥	24	才女
6	29	中村 緑	30	才女
7				才
8				才

12

チーム名		大五露ヤング		
キャプテン/監督		佐藤 利晴 萩野 敏明		
NO	背番号	選手名	年齢	性別
1	4	佐藤 利晴	38	才男
2	5	工藤 奈々	32	才女
3	9	宮崎 瑠美奈	22	才女
4	6	小山 衿奈	22	才女
5	1	渡辺 裕太	28	才男
6	8	古平 純	23	才男
7				才
8				才

13 トリム ヤングクラス

チーム名		ラズルダズル		
キャプテン/監督		工藤 真吾		
NO	背番号	選手名	年齢	性別
1	1	矢澤 敏	39	才男
2	7	工藤 真吾	29	才男
3	3	會田 翔	25	才男
4	13	鈴木 望美	25	才女
5	10	戸田 奈美穂	23	才女
6				才
7				才
8				才

1 レディースクラス 6人制

チーム名		エール		
キャプテン名		板谷 みゆき		
NO	背番号	選手名	年齢	性別
1	30	板谷 みゆき	47	才女
2	6	中村 道代	50	才女
3	31	寒河江 香織	39	才女
4	29	堀 栄子	60	才女
5	11	平野 和美	52	才女
6	25	長谷川 由果	26	才女
7	21	鈴木 夏菜美	22	才女
8				才女
9				才女
10				才女

2

チーム名		ピース		
キャプテン名		谷川 眞由美		
NO	背番号	選手名	年齢	性別
1	10	谷川 眞由美	56	才女
2	17	尾碕 谷子	54	才女
3	6	木曾 則子	56	才女
4	7	中原 広子	50	才女
5	3	斉藤 洋子	47	才女
6	5	岩井 明美	49	才女
7	9	高橋 百合子	48	才女
8				才女
9				才女
10				才女

3

チーム名		GETWINLA		
キャプテン名		佐藤 幸恵		
NO	背番号	選手名	年齢	性別
1	7	中嶋 セツ子	69	才女
2	5	増川 つむぎ	62	才女
3	6	海保 節子	62	才女
4	3	加藤 圭偉子	59	才女
5	4	中本 正子	56	才女
6	22	藤田 聡美	54	才女
7	10	佐藤 幸恵	52	才女
8	2	高橋 礼子	50	才女
9	90	小林 こずえ	45	才女
10	8	八幡 織江	40	才女

第27回 N・S杯釧路市ソフトバレーボール大会選手名簿

4 レディースクラス 6人制

チーム名		昭和レッド			
キャプテン名		蔵谷 朋子			
NO	背番号	選手名	年 齢	性別	
1	4	渡邊 信子	61	才女	
2	5	竹浪 せい子	61	才女	
3	6	宮沢 香澄	59	才女	
4	7	一ノ戸 泰代	46	才女	
5	8	遠藤 博美	55	才女	
6	11	蔵谷 朋子	41	才女	
7	17	小松 奈穂	40	才女	
8				才女	
9				才女	
10				才女	

5

チーム名		ブラックキャット			
キャプテン名		佐々木 光子			
NO	背番号	選手名	年 齢	性別	
1	3	佐々木 光子	51	才女	
2	6	原田 久美子	51	才女	
3	12	平川 亜紀	39	才女	
4	16	佐山 まゆみ	54	才女	
5	18	高橋 有香	33	才女	
6	22	高島 春奈	35	才女	
7	27	杉本 佳奈	35	才女	
8	33	工藤 由紀	46	才女	
9				才女	
10				才女	

6

チーム名		サラブ			
キャプテン名		浜内 美峰 山根すが子			
NO	背番号	選手名	年 齢	性別	
1	20	浜内 美峰	49	才女	
2	19	山根 すが子	53	才女	
3	15	石山 加奈子	54	才女	
4	6	藤田 雅美	44	才女	
5	25	須川 真澄	39	才女	
6	11	池辺 ゆかり	55	才女	
7	21	小山 直美	41	才女	
8	24	西山 一枝	45	才女	
9				才女	
10				才女	

7 レディースクラス 6人制

チーム名		スカイメッツ			
キャプテン名		矢田 容子			
NO	背番号	選手名	年 齢	性別	
1	14	矢田 容子	45	才女	
2	13	中久保 綾子	45	才女	
3	33	佐久間 静香	43	才女	
4	15	佐久間 次美	49	才女	
5	3	山村 恵利子	54	才女	
6	11	牧野 由美	40	才女	
7	4	川上 喜代美	53	才女	
8				才女	
9				才女	
10				才女	

チーム名					
キャプテン名					
NO	背番号	選手名	年 齢	性別	
1				才女	
2				才女	
3				才女	
4				才女	
5				才女	
6				才女	
7				才女	
8				才女	
9				才女	
10				才女	

チーム名					
キャプテン名					
NO	背番号	選手名	年 齢	性別	
1				才女	
2				才女	
3				才女	
4				才女	
5				才女	
6				才女	
7				才女	
8				才女	
9				才女	
10				才女	

28年度 第27回 N・S杯釧路市ソフトバレーボール大会 審判割当表 2016/7/31

会場	メインアリーナ							
種目	ブロンズ	ブロンズ	ヤング	ヤング	ヤング	ヤング	レディース	レディース
コート	Aコート	Bコート	Cコート	Dコート	Eコート	Gコート	Hコート	Iコート
ブロック	A	B	A	B	C	D	A	B
1	2 生一倶楽部	5 つる	1 Revirse	6 ラズルダズル	9 NBヤング	12 プレシヤスB	1 サラブ	6 昭和レッド
	3 まり	6 FelizCSG	4 浜っこ	7 大人倶楽部	10 T.Pooh Y	13 NBヤングB	4 スカイメッツ	7 ブラックキャット
審判	1 新川大五露	4 T.Pooh Z	3 大五露ヤング	5 プレシヤスA	8 KOG	11 TBR48	3 GETWINLA	5 エール
2	1 新川大五露	4 T.Pooh Z	2 プレシヤスC	5 プレシヤスA	8 KOG	11 TBR48	2 ピース	5 エール
	3 まり	6 FelizCSG	3 大五露ヤング	7 大人倶楽部	10 T.Pooh Y	13 NBヤングB	3 GETWINLA	7 ブラックキャット
審判	2 生一倶楽部	5 つる	1 Revirse	6 ラズルダズル	9 NBヤング	12 プレシヤスB	1 サラブ	6 昭和レッド
3	1 新川大五露	4 T.Pooh Z	1 Revirse	5 プレシヤスA	8 KOG	11 TBR48	1 サラブ	5 エール
	2 生一倶楽部	5 つる	2 プレシヤスC	6 ラズルダズル	9 NBヤング	12 プレシヤスB	2 ピース	6 昭和レッド
審判	3 まり	6 FelizCSG	4 浜っこ	7 大人倶楽部	10 T.Pooh Y	13 NBヤングB	4 スカイメッツ	7 ブラックキャット
4	A3	A2	3 大五露ヤング				3 GETWINLA	
	B2	B3	4 浜っこ				4 スカイメッツ	
審判	A1	B1	2 プレシヤスC				2 ピース	
種目	ブロンズ決勝T	ブロンズ決勝T	ヤング決勝T	ヤング決勝T	ヤング決勝T	ヤング親睦・決勝T	レディース決勝T	レディース親睦
5	A1	B1	A1	C1	A3	B3	A1	A3
	A4勝	B4勝	B2	D2	D3	C3	B2	B3
審判	A4負	B4負	D1	B1	A4	A2	B1A2	A4
6	A5負 ^{3位決定戦}		D1	B1	A4	A3	B1	B3
	B5負		C2	A2	D3	B3	A2	A4
審判	A5勝・B5勝		A1	C1	B2	D2	A1B2	A3
7	A5勝 ^{決勝}		C5勝	D5勝	C3		H5負 ^{3位決定戦}	A3
	B5勝		C6勝	D6勝	A4		H6負	A4
審判	A5負・B5負		C5負・C6負	D5負・D6負	B3		H5勝・H6勝	B3
8				C7勝 ^{決勝}		C7負 ^{3位決定戦}	H5勝 ^{決勝}	
				D7勝		D7負	H6勝	
審判				審判部		親睦合同	H5負・H6負	

ヤング3位決定戦は18:00、レディース3位決定戦は17:15を過ぎて開始しない。その場合は両チーム3位とします。

☆大会における重要注意事項です。

各チーム、参加者全員へ周知徹底をお願いします。

1、喫煙について

- ・喫煙は玄関前広場の指定された場所(灰皿設置)以外では禁止。
- ・喫煙の際は必ず外靴に履き替えるか靴カバーを使用してください。

2、ゴミの処理について

- ・ゴミは各チーム、各自で必ずお持ち帰りください。

3、食事について

- ・食事は観客席でお願いします。

4、ランニングコース使用について

- ・ランニングコースでの飲食は禁止です。又、ビデオカメラを設置される方は固定用のテープは使用しないでください。

5、吸水について

- ・アリーナ内での水分持ち込みは、ねじ蓋のついた物でお願いします。

6、お子さま同伴の方へ

- ・お子さま連れの方はケガのないように、くれぐれも各自で責任をもってください。
- ・アリーナ内へのお子さまの出入りは禁止です。

7、貴重品の管理

- ・貴重品の管理は各チームで責任をもってください。

以上

注意事項を必ず守り、スポーツマンとしてのマナーを守って楽しい大会に出来る様みなさんのご協力のほどよろしくお願い致します。