

大 会 式 次 第

◇開会式◇

- 1 役員・選手入場（整列）
- 2 開式通告 笠原 博美
- 3 優勝杯返還
トリムゴールド 新川大五露 A
トリムブロンズA F e l i z
トリムブロンズB T・P o o h Z
トリムヤング プレシヤス A
レディースブロンズ ブラックキャット
レディースヤング サラブ
- 4 大会長挨拶
(株) 忠和商事
代表取締役 中村 和利
- 5 競技運営説明 越智 正典
- 6 審判長注意 鈴木 哲
- 7 選手宣誓
トリムヤング F e l i z
レディースヤング T.Pooh L
- 8 総務連絡 宮沢 香澄
- 9 閉式通告 笠原 博美
- 10 役員・選手退場

◇閉会式◇

- 1 役員・選手入場（整列）
- 2 開式通告 笠原 博美
- 3 成績発表・表彰式
(株) 忠和商事
代表取締役 中村 和利
- 4 大会長挨拶
(株) 忠和商事
代表取締役 中村 和利
- 5 閉式通告 笠原 博美
- 6 役員・選手退場

大 会 役 員

大会会長	株式会社 忠和商事	代表取締役	中村 和利
大会副会長	株式会社 忠和商事	常務取締役	小形 雅則
	釧路ソフトバレーボール連盟	会 長	隅田 一隆
大会委員長	株式会社 忠和商事	総務部長	杉田 哲
大会副委員長	釧路ソフトバレーボール連盟	副 会 長	千高 敏
大会実行委員長	釧路ソフトバレーボール連盟	副 会 長	笠原 博美
大会実行副委員	釧路ソフトバレーボール連盟	副 会 長	中嶋セツ子
競技委員長	釧路ソフトバレーボール連盟	競技委員長	越智 正典
競技副委員長		競技副委員長 競技副委員長	大峠 貴美枝 瀨 伸二
競技委員	釧路ソフトバレーボール連盟競技委員及び参加チーム		
審判委員長	釧路ソフトバレーボール連盟	審判委員長	鈴木 哲
審判副委員長		審判副委員長 審判副委員長	富野 至 綿谷 光貴
審判委員	釧路ソフトバレーボール連盟審判委員及び参加チーム		
総務委員長	株式会社 忠和商事	総務課長	富田 正美
総務副委員長	釧路ソフトバレーボール連盟	総務委員長 総務副委員長	宮沢 香澄 藤田 聡美
総務委員	釧路ソフトバレーボール連盟総務委員		

第10回 ラビット杯ソフトバレーボール大会

主催 株式会社 忠和商事

主管 釧路ソフトバレーボール連盟

大会日程 平成27年9月23日(日)

受付	午前8時40分	役員集合	午前8時00分
キャプテン会議	午前9時00分	競技・審判部	午前8時00分
開会式	午前9時15分	競技部当番	全チーム競技部
競技開始	午前9時30分	コート作り+	審判部+
閉会式	競技終了次第	会場見回り当番	連盟チーム各1名

会場 釧路町総合体育館
釧路町別保原野南23線105号2 TEL0154-37-6665

参加資格 釧路根室管内在住チーム、年齢は平成28年4月1日現在で記入すること。

競技規則 (1) (財)日本バレーボール協会規定「2015年度ソフトバレーボール競技規則」を適用する。
(2) 試合球は(財)日本バレーボール協会制定ボール「モルテン」を使用する。
(3) 審判は、相互審判としホイッスル(長笛・短笛)は各自で用意する事。
(4) 監督及びキャプテンは選手を兼ねる事ができるが、監督とキャプテンは兼任できないものとする。
(5) 選手はゼッケン(背番号)、キャプテンはマークを必ず付ける事。
(6) 審判員不足の場合は、各チームの責任において他のチームにお願いして下さい。
(7) エントリー変更は抽選会までとする。
※但し、やむを得ない事柄でエントリー変更が生じた場合、受付時に申し出
大会登録自チームより登録者に限り移動する事が可能

競技種目 (1) トリムの部【ゴールドクラス】
・チーム編成 50歳以上の男性、45歳以上の女性、計8名以内とする。
・4人制 (常に男性2名、女性2名でプレーすること)

(2) トリムの部【ブロンズAクラス】
・チーム編成 30歳以上の男性、30歳以上の女性、計8名以内とする。
・4人制 (常に男性2名、女性2名でプレーすること)

(3) トリムの部【ブロンズBクラス】
・チーム編成 40歳以上の男性、40歳以上の女性、計8名以内とする。
・4人制 (常に男性2名、女性2名でプレーすること)

(4) トリムの部【ヤングクラス】
・チーム編成 18歳以上の男性女性、計8名以内とする。(但し高校生は除く)
・4人制 (常に男性2名、女性2名でプレーすること)

(5) レディースの部【ブロンズクラス】
・チーム編成 40歳以上の女性、計8名以内とする。
・4人制

(6) レディースの部【ヤングクラス】
・チーム編成 18歳以上の女性、計8名以内とする。(但し高校生は除く)
・4人制

(7) レディースの部【Bクラス】
・チーム編成 18歳以上の女性、計10名以内とする(但し高校生は除く)
・6人制 (一般参加のチームのみ)

- 競技方法 予選リーグ・リンク戦及び、決勝トーナメント・リーグ戦とする。
(チーム数により変更あり)
- 参加料 連盟登録チーム 3,000円、一般チーム 4,000円
☆振込先 ゆうちょ銀行19260-583171 名義「釧路ソフトバレーボール連盟」
銀行振り込み又は代表者会議(抽選日)当日、受付にて徴収します。
抽選日以降の参加取り消しは、参加料を徴収いたします。
- 申込期限 平成27年8月25日(木)
- 申込先 〒085-0063 釧路市文苑3丁目6-1
越智 正典宛 TEL 090-2692-3394
FAX 0154-38-3572
mail 946svf@gmail.com
ご連絡いただければ エントリー用紙はエクセルフォームのものを送ります
- 申込方法 別紙申込用紙に必要事項を記入し、郵送・FAX・mailでの申し込みとする。
(到着確認は連盟チームは役員へ、一般チームは代表者へmail・FAXします)
- 抽選日 平成27年9月4日(土曜日) 19時00分～
釧路市愛国191-5511 TEL0154-39-5070
コアかがやき 2F学習室
(当日出席できないチームにつきましては、大会事務局において厳正に抽選いたします)
- その他 (1)選手は事前に健康チェックをし、競技に支障のないことを確認の事。
(報告の必要はありません)
(2)本大会は傷害保険に加入していますので
負傷の時は当日事務局へ報告してください。
(3)競技中の負傷は主催者において応急手当を行います
それ以後の責任は負いません。
(4)ごみ等は各自必ずお持ち帰りください。
(5)喫煙は決められた場所以外では絶対しないで下さい。
(6)館内の備品の取り扱いには十分にご配慮願います。
(7)お子様連れの方は、体育館や他の方々にご迷惑にならない様、
各自チームの皆様で十分ご注意をはらって下さい。
(8)詳細についてのお問い合わせ先は申込先までご連絡ください

第10回 ラビット杯ソフトバレーボール 釧路大会 平成27年9月23日

トリムの部【ゴールドクラス】

NO	連盟登録名	チーム名	監督名	キャプテン名	選手数
1	SOLE	SOLE	岩淵 崇史	和田 俊一	5
2	SOLE	SOLE・G		佐藤 強二	4
3	一般	ゴールドスター		多田 悟	6
計				3チーム	15

トリムの部【ブロンズA】

NO	連盟登録名	チーム名	監督名	キャプテン名	選手数
1	一般	スターズ		鈴木 哲	5
2	一般	浜っこ		稲辺 竜也	4
3	NBクラブ	NBクラブ			5
計				3チーム	14

トリムの部【ブロンズB】

NO	連盟登録名	チーム名	監督名	キャプテン名	選手数
1	T.Pooh	T.PoohZ		須貝 愛	4
2	Feliz	CSG	宮西 彰	佐藤 真一	5
計				2チーム	9

トリムの部【ヤングクラス】

NO	連盟登録名	チーム名	監督名	キャプテン名	選手数
1	一般	海っこ		小関 拓人	5
2	一般	KOG		村上 秀樹	8
3	Precious	プレシャスA		山田 祐太	5
4	Precious	プレシャスB		熊谷 真悟	6
5	Precious	プレシャスC		佐野 健太	4
6	Precious	ReverseA		岩本 周南	6
7	Precious	ReverseB		高橋 正知	5
8	Precious	ReverseC		佐々木 凌雅	5
9	ラズルダズル	ラズルダズルA		近松 大志	4
10	ラズルダズル	ラズルダズルB		林 孝幸	4
11	NBクラブ	NBヤング			5
12	NBクラブ	NBヤングB			5
13	Feliz	Feliz		瀧瀬 伸二	4
計				13チーム	66

レディース【ヤングクラス】

NO	連盟登録名	チーム名	監督名	キャプテン名	選手数
1	一般	Jollies (ジョリーズ)		小林 香須美	5
2	T.Pooh	T.Pooh L		皆川 洋子	4
3	スカイメッツ	スカイメッツ		牧野 由美	7
4	GETWIN	ブラックキャット		佐々木 光子	7
計				4チーム	23

レディース【ブロンズクラス】

NO	連盟登録名	チーム名	監督名	キャプテン名	選手数
1	サラブ	サラブ		山根 すが子	6
計				1チーム	6

レディース【Bクラス】

NO	連盟登録名	チーム名	監督名	キャプテン名	選手数
1	一般	ミッキー		木曾 則子	7
2	一般	クリオネ		高橋 尚子	8
3	一般	hand sign	秋山 真理子	山本 智子	7
4	一般	レッドファイアー		蔵谷 朋子	10
計				4チーム	32

合計	連盟登録チーム20、一般チーム10			30チーム	165
----	-------------------	--	--	-------	-----

【コート見取り図】

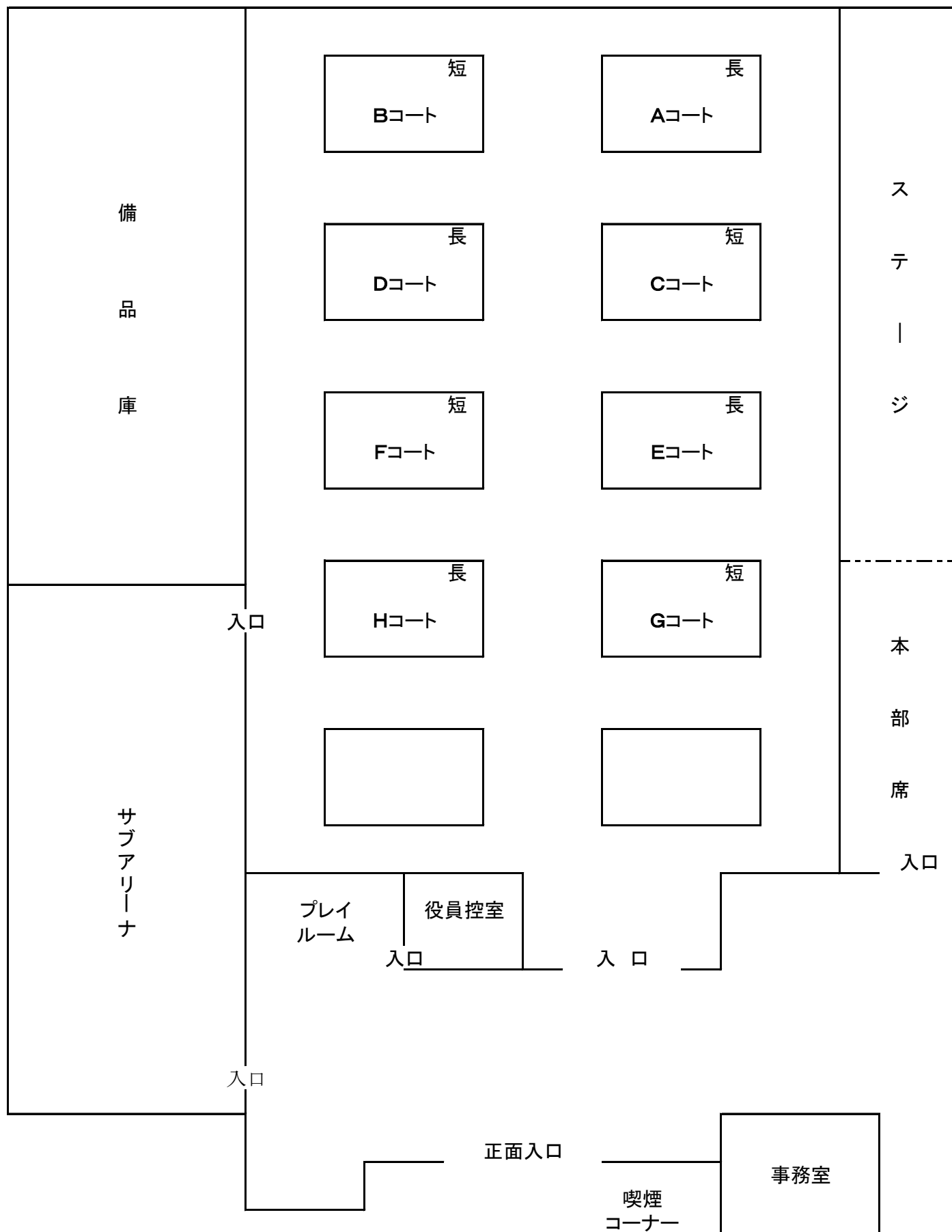

◇ トリムゴールド

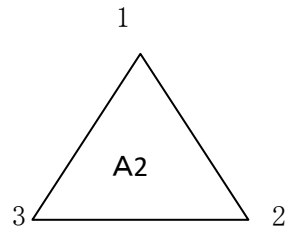
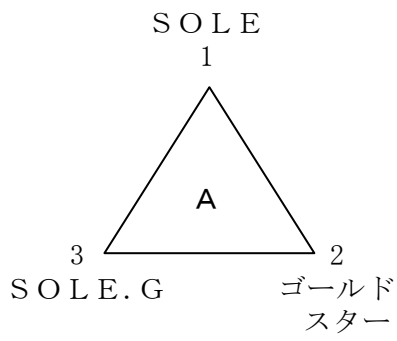

トリムブロンズ A. B

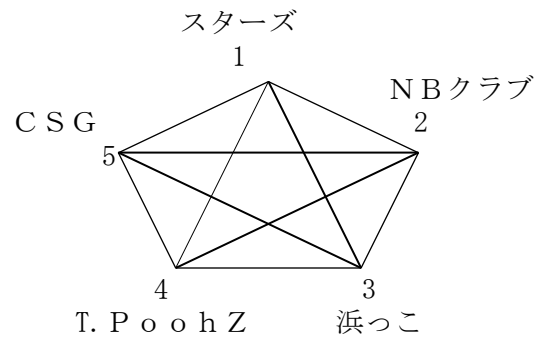

◇ トリムヤング

予選リンク戦

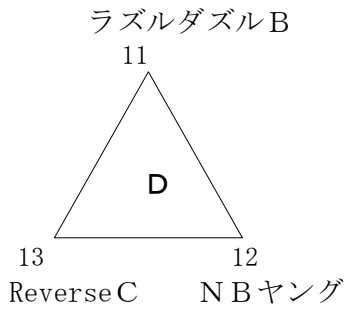
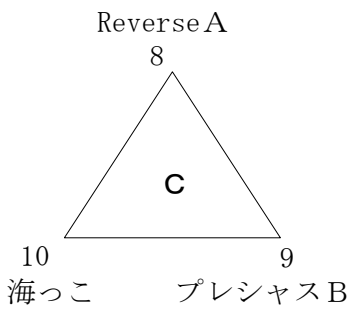
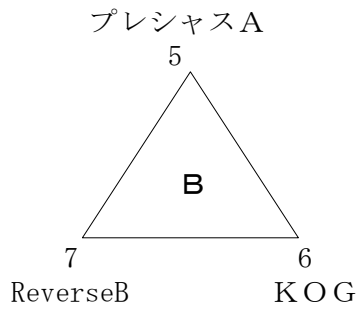
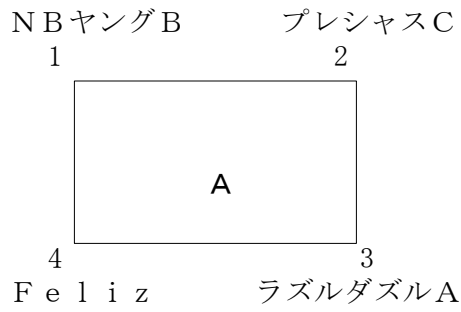

決勝トーナメント戦

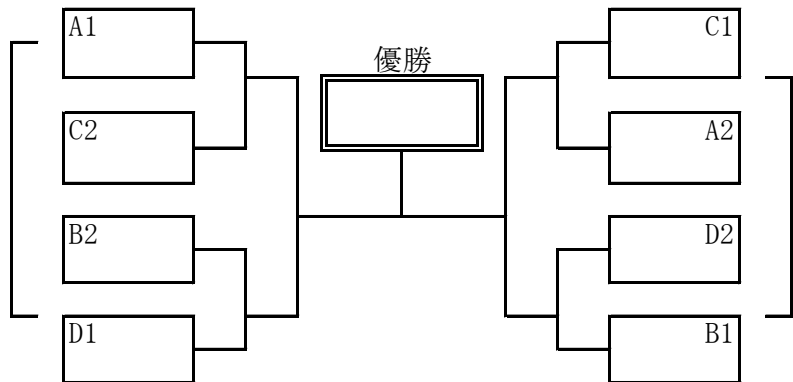

3位決定戦

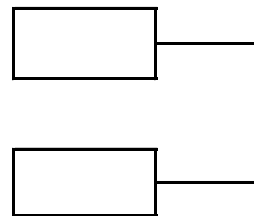

親睦戦

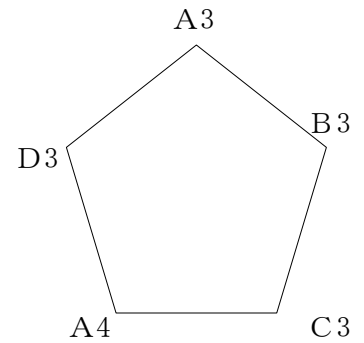

レディースブロンズ・ヤング

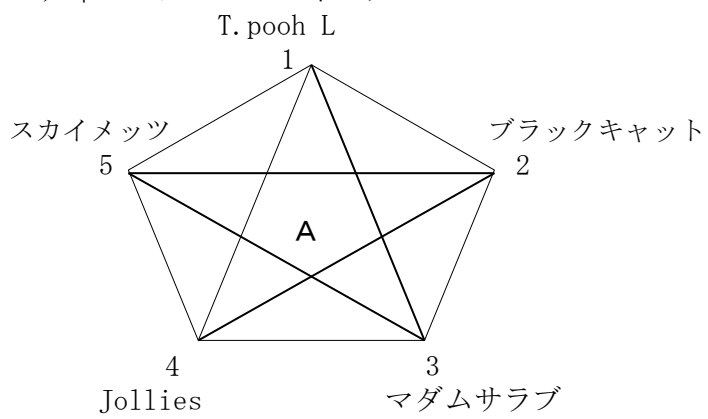

レディースB予選リンク戦

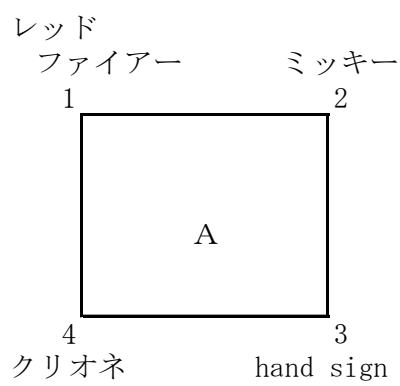

決勝トーナメント戦

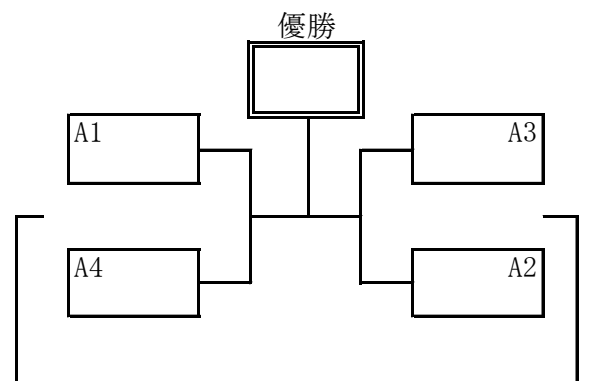

第10回 ラビット杯ソフトバレーボール大会

トリムの部ゴールドクラス

Aブロック	1 SOLE	2 ゴールドスター	3 SOLE・G	勝敗	セット率	得失点率	順位
1 SOLE	<div style="display: flex; justify-content: space-between; align-items: center;"> <div style="border-left: 1px solid black; border-right: 1px solid black; padding: 0 5px;">-</div> <div style="border-left: 1px solid black; border-right: 1px solid black; padding: 0 5px;">-</div> <div style="border-left: 1px solid black; border-right: 1px solid black; padding: 0 5px;">-</div> </div>	<div style="display: flex; justify-content: space-between; align-items: center;"> <div style="border-left: 1px solid black; border-right: 1px solid black; padding: 0 5px;">-</div> <div style="border-left: 1px solid black; border-right: 1px solid black; padding: 0 5px;">-</div> <div style="border-left: 1px solid black; border-right: 1px solid black; padding: 0 5px;">-</div> </div>	<div style="display: flex; justify-content: space-between; align-items: center;"> <div style="border-left: 1px solid black; border-right: 1px solid black; padding: 0 5px;">-</div> <div style="border-left: 1px solid black; border-right: 1px solid black; padding: 0 5px;">-</div> <div style="border-left: 1px solid black; border-right: 1px solid black; padding: 0 5px;">-</div> </div>	/	/	/	
2 ゴールドスター	<div style="display: flex; justify-content: space-between; align-items: center;"> <div style="border-left: 1px solid black; border-right: 1px solid black; padding: 0 5px;">-</div> <div style="border-left: 1px solid black; border-right: 1px solid black; padding: 0 5px;">-</div> <div style="border-left: 1px solid black; border-right: 1px solid black; padding: 0 5px;">-</div> </div>	<div style="display: flex; justify-content: space-between; align-items: center;"> <div style="border-left: 1px solid black; border-right: 1px solid black; padding: 0 5px;">-</div> <div style="border-left: 1px solid black; border-right: 1px solid black; padding: 0 5px;">-</div> <div style="border-left: 1px solid black; border-right: 1px solid black; padding: 0 5px;">-</div> </div>	<div style="display: flex; justify-content: space-between; align-items: center;"> <div style="border-left: 1px solid black; border-right: 1px solid black; padding: 0 5px;">-</div> <div style="border-left: 1px solid black; border-right: 1px solid black; padding: 0 5px;">-</div> <div style="border-left: 1px solid black; border-right: 1px solid black; padding: 0 5px;">-</div> </div>	/	/	/	
3 SOLE・G	<div style="display: flex; justify-content: space-between; align-items: center;"> <div style="border-left: 1px solid black; border-right: 1px solid black; padding: 0 5px;">-</div> <div style="border-left: 1px solid black; border-right: 1px solid black; padding: 0 5px;">-</div> <div style="border-left: 1px solid black; border-right: 1px solid black; padding: 0 5px;">-</div> </div>	<div style="display: flex; justify-content: space-between; align-items: center;"> <div style="border-left: 1px solid black; border-right: 1px solid black; padding: 0 5px;">-</div> <div style="border-left: 1px solid black; border-right: 1px solid black; padding: 0 5px;">-</div> <div style="border-left: 1px solid black; border-right: 1px solid black; padding: 0 5px;">-</div> </div>	<div style="display: flex; justify-content: space-between; align-items: center;"> <div style="border-left: 1px solid black; border-right: 1px solid black; padding: 0 5px;">-</div> <div style="border-left: 1px solid black; border-right: 1px solid black; padding: 0 5px;">-</div> <div style="border-left: 1px solid black; border-right: 1px solid black; padding: 0 5px;">-</div> </div>	/	/	/	

第10回 ラビット杯ソフトバレーボール大会

トリムの部ブロンズA・Bクラス

クラス別の直接対決の勝敗のみ順位に反映します

Aブロック	A1 スターズ	A2 NBクラブ	A3 浜っこ	B1 T.Pooh.Z	B2 CSG	勝敗	セット率	得失点率	順位
A1 スターズ	/	[-] [-] [-]	[-] [-] [-]	[-] [-] [-]	[-] [-] [-]	/	/	/	
A2 NBクラブ	[-] [-] [-]	/	[-] [-] [-]	[-] [-] [-]	[-] [-] [-]	/	/	/	
A3 浜っこ	[-] [-] [-]	[-] [-] [-]	/	[-] [-] [-]	[-] [-] [-]	/	/	/	
B1 T.Pooh.Z	[-] [-] [-]	[-] [-] [-]	[-] [-] [-]	/	[-] [-] [-]	/	/	/	
B2 CSG	[-] [-] [-]	[-] [-] [-]	[-] [-] [-]	[-] [-] [-]	/	/	/	/	

第10回 ラビット杯ソフトバレーボール大会

トリムの部ヤングクラス

Aブロック	1 NBヤングB	2 プレシャスC	3 ラズルダズルA	4 Feliz	勝敗	セット率	得失点率	順位
1 NBヤングB	/	[-] [-] [-]	/	[-] [-] [-]	/	/	/	
2 プレシャスC	[-] [-] [-]	/	[-] [-] [-]	/	/	/	/	
3 ラズルダズルA	/	[-] [-] [-]	/	[-] [-] [-]	/	/	/	
4 Feliz	[-] [-] [-]	/	[-] [-] [-]	/	/	/	/	

Bブロック	5 プレシャスA	6 KOG	7 Reverse B	勝敗	セット率	得点率	順位
5 プレシャスA	/	[-] [-] [-]	[-] [-] [-]	/	/	/	
6 KOG	[-] [-] [-]	/	[-] [-] [-]	/	/	/	
7 Reverse B	[-] [-] [-]	[-] [-] [-]	/	/	/	/	

Cブロック	8 Reverse A	9 プレシャスB	10 海っこ	勝敗	セット率	得失点率	順位
8 Reverse A	/	[-] [-] [-]	[-] [-] [-]	/	/	/	
9 プレシャスB	[-] [-] [-]	/	[-] [-] [-]	/	/	/	
10 海っこ	[-] [-] [-]	[-] [-] [-]	/	/	/	/	

第10回 ラビット杯ソフトバレーボール大会

トリムの部ヤングクラス

Dブロック	11 ラズルダズルB	12 NBヤング	13 Reverse C	勝敗	セット率	得失点率	順位
11 ラズルダズルB	/	[-] [-] [-]	[-] [-] [-]	/	/	/	
12 NBヤング	[-] [-] [-]	/	[-] [-] [-]	/	/	/	
13 Reverse C	[-] [-] [-]	[-] [-] [-]	/	/	/		

ヤングクラス決勝トーナメント戦

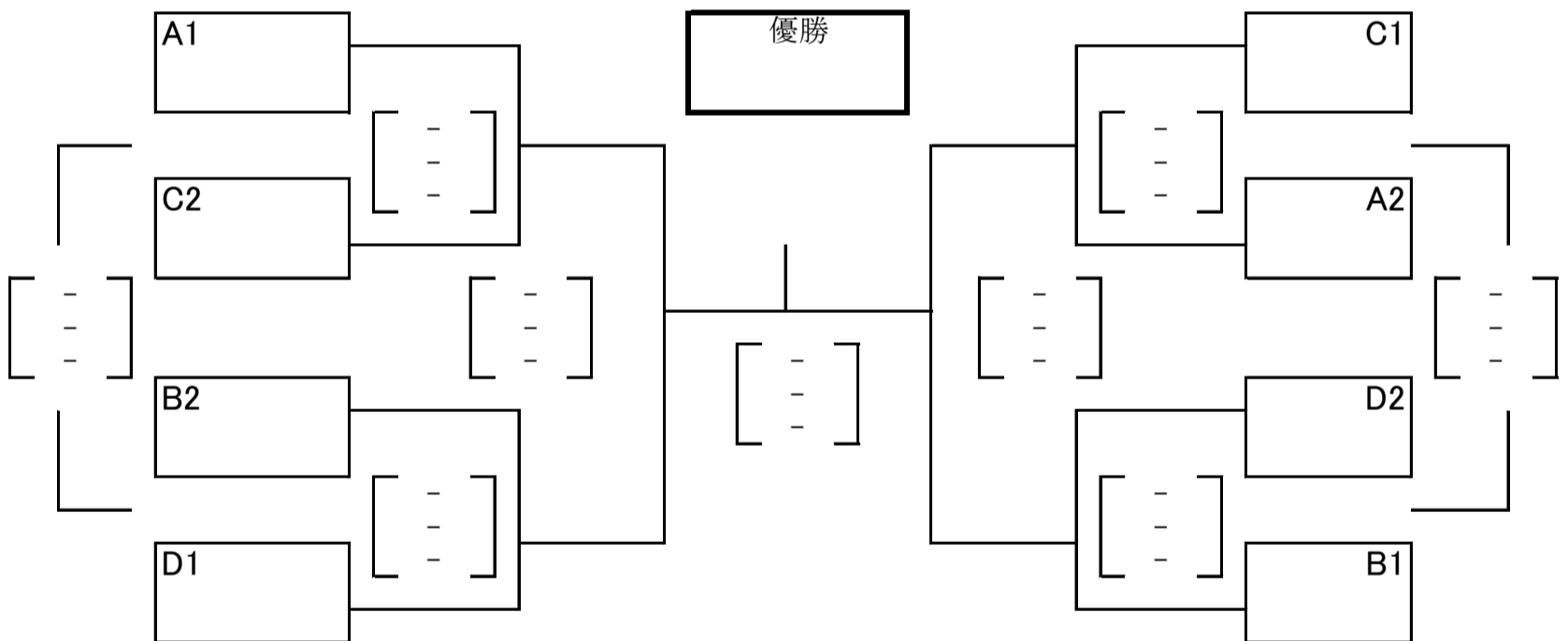

第3位決定戦

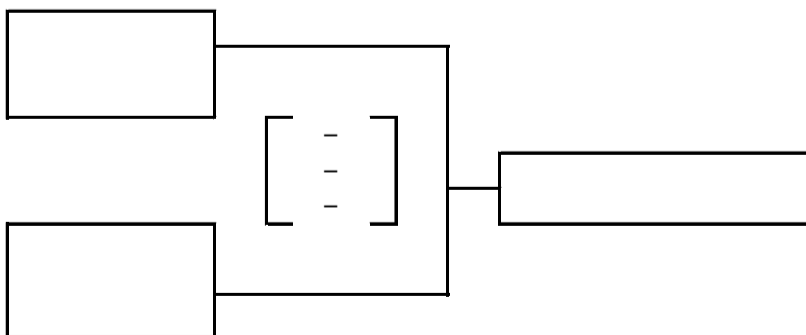

第10回 ラビット杯ソフトバレーボール大会

トリムの部ヤングクラス親睦

ヤング親睦	A3	B3	C3	A4	D3	勝敗	セット率	得失点率	順位
A3	/	[-] [-] [-]	/	/	[-] [-] [-]	/	/	/	
B3	[-] [-] [-]	/	[-] [-] [-]	/	/	/	/	/	
C3	/	[-] [-] [-]	/	[-] [-] [-]	/	/	/	/	
A4	/	/	[-] [-] [-]	/	[-] [-] [-]	/	/	/	
D3	[-] [-] [-]	/	/	[-] [-] [-]	/	/	/	/	

レディースの部 レディースBクラス

レディースB	1 レッドファイアー	2 ミッキー	3 hand sign	4 クリオネ	勝敗	セット率	得失点率	順位
1 レッドファイアー	/	[-] [-] [-]	/	[-] [-] [-]	/	/	/	
2 ミッキー	[-] [-] [-]	/	[-] [-] [-]	/	/	/	/	
3 hand sign	/	[-] [-] [-]	/	[-] [-] [-]	/	/	/	
4 クリオネ	[-] [-] [-]	/	[-] [-] [-]	/	/	/	/	

レディースBクラス決勝戦

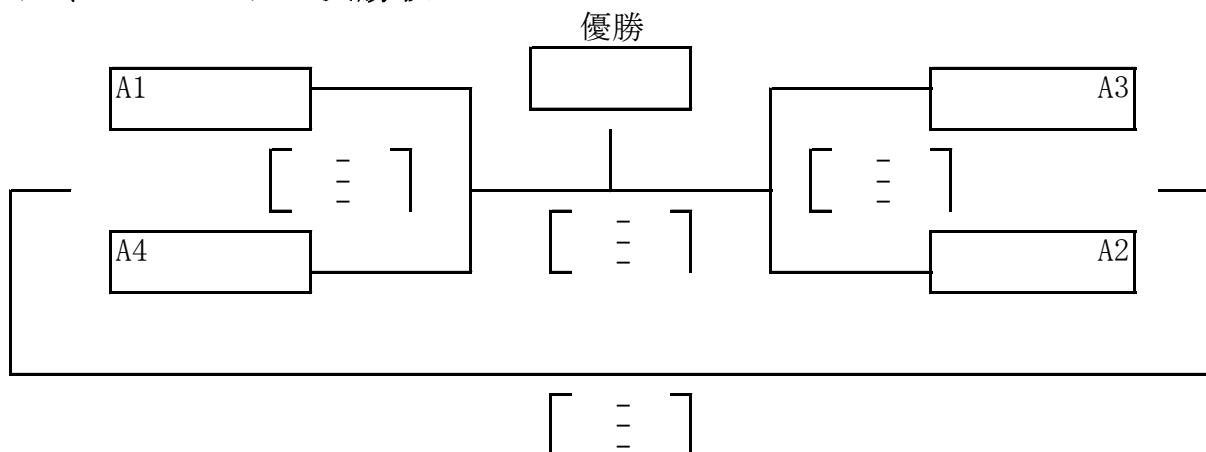

第10回 ラビット杯ソフトバレーボール大会

レディースの部 ヤング・ブロンズクラス

クラス別の直接対決の勝敗のみ順位に反映します

Aブロック	ヤ1 T.Pooh..L	ヤ2 ブラックキャット	ブ1 マダムサラブ	ヤ3 Jollies (ジョリース)	ヤ4 スカイメッツ	勝敗	セット率	得失点率	順位
ヤ1 T.Pooh..L	/	[-] [-] [-]	[-] [-] [-]	[-] [-] [-]	[-] [-] [-]	/	/	/	
ヤ2 ブラックキャット	[-] [-] [-]	/	[-] [-] [-]	[-] [-] [-]	[-] [-] [-]	/	/	/	
ブ1 マダムサラブ	[-] [-] [-]	[-] [-] [-]	/	[-] [-] [-]	[-] [-] [-]	/	/	/	
ヤ3 Jollies (ジョリース)	[-] [-] [-]	[-] [-] [-]	[-] [-] [-]	/	[-] [-] [-]	/	/	/	
ヤ4 スカイメッツ	[-] [-] [-]	[-] [-] [-]	[-] [-] [-]	[-] [-] [-]	/	/	/	/	

第10回 ラビット杯ソフトバレーボール大会

★栄光の記録★

	トリムゴールド	トリムブロンズA	トリムブロンズB	トリムヤング	レディースブロンズ	レディースヤング
第1回 優勝 H19, 2, 11	朝陽	CHクラブ	イエルウィン	ミズ	エール	ブラックキャット
第2回 優勝 H19, 10, 28	SOLE A	CHクラブ	イエルウィン	GETWINヤング	エール	ブラックキャット
第3回 優勝 H20, 11, 16	スターズ B	CHクラブ	新川大五露	GETWIN	マダムサラブ	昭和レッド
第4回 優勝 H21, 10, 25	SOLEブロンズ	イエルウィン	新川大五露	GETWIN C	エール	スカイメッツ
第5回 優勝 H22, 10, 24	SOLEゴールド	レッドウイング	イエルウィンB	中村家	エール	サラブ
第6回 優勝 H23, 11, 27	SOLE	Feliz42	MKT・B	GETWIN YA	エール	GETWIN LA
第7回 優勝 H24, 11, 18	新川大五露	参加なし	CSG	GETWIN B	マダムサラブ	スカイメッツA
第8回 優勝 H25, 10, 27	新川大五露	T.PoohZ	阿寒フェニックス	レボリューション	マダムサラブ	スカイメッツA
第9回 優勝 H26, 11, 2	新川大五露A	Feliz	T.Pooh Z	プレシヤスA	ブラックキャット	サラブ
第10回 優勝 H27, 9, 23						

☆大会における重要注意事項です。

各チーム、参加者全員へ周知徹底をお願いします。

1、喫煙について

- ・喫煙は、玄関前となっております。指定された場所以外での喫煙は禁止。
- ・今大会は、玄関前にブルーシートを敷きませんので、喫煙の際は必ず外靴に履き替えるか靴カバーを使用してください。

2、ゴミの処理について

- ・ゴミは各チーム、各自で必ずお持ち帰りください。

3、食事について

- ・食事はロビー、プレイルームでお願いします。

4、ランニングコース使用について

- ・ランニングコースでの飲食は禁止です。又、ビデオカメラを設置される方は固定用のテープは使用しないでください。

5、吸水について

- ・アリーナ内での水分持ち込みは、ねじ蓋のついた物でお願いします。
- ・コートサイドでの水分補給はフロアマットの上で飲んでください。

6、お子さま同伴の方へ

- ・お子さま連れの方はケガのないように、くれぐれも各自で責任をもってください。
- ・アリーナ内へのお子さまの出入りは禁止です。

7、貴重品の管理

- ・貴重品の管理は各チームで責任をもってください。

8、シャワー使用

- ・シャワーの使用はできますが、シャンプー・ボディーソープの使用は禁止となっております。

以上

注意事項を必ず守り、スポーツマンとしてのマナーを守って楽しい大会に出来るようみなさんのご協力のほどよろしくお願い致します。

第10回 ラビット杯ソフトバレーボール大会選手名簿

1 トリムゴールドクラス

チーム名	SOLE		SOLE	
キャプテン/監督	和田 俊一		岩淵崇史	
NO	背番号	選手名	年齢	性別
1	9	和田 俊一	64才	男
2	10	隅田 一隆	62才	男
3	33	武石 玲子	58才	男
4	8	江良 智子	57才	女
5				才
6				才
7				才
8				才

2

チーム名	SOLE・G		SOLE	
キャプテン/監督	佐藤 強二			
NO	背番号	選手名	年齢	性別
1	99	佐藤 強二	66才	男
2	2	小澤 英之	59才	男
3	7	高瀬 洋子	66才	女
4	3	岡澤 俊子	64才	女
5	31	岩淵 崇史	65才	男
6				才
7				才
8				才

3

チーム名	ゴールドスター		一般	
キャプテン/監督	多田 悟			
NO	背番号	選手名	年齢	性別
1	55	多田 悟	58才	男
2	10	渡辺 富美雄	59才	男
3	6	萩原 政男	62才	男
4	11	福田 加代子	65才	女
5	4	濱浦 京子	52才	女
6	16	浜津 和子	60才	女
7				才
8				才

1 トリムブロンズAクラス

チーム名	スターズ		一般	
キャプテン/監督	鈴木 哲			
NO	背番号	選手名	年齢	性別
1	5	鈴木 哲	44才	男
2	77	越智 正典	55才	男
3	2	鈴木 裕恵	50才	女
4	6	岩間 ひろみ	40才	女
5	10	田中 優貴	33才	女
6	7	加茂 浩之	35才	男
7	31	加茂 佑香	32才	女
8	18	時田 亜弥	31才	女

2

チーム名	浜っこ		一般	
キャプテン/監督	稲辺 竜也			
NO	背番号	選手名	年齢	性別
1	22	小島 竜二	39才	男
2	17	稲辺 竜也	30才	男
3	8	高橋 有香	32才	女
4	7	山田 友佳	30才	女
5				才
6				才
7				才
8				才

3

チーム名	NBクラブ		NBクラブ	
キャプテン/監督	水上 良教			
NO	背番号	選手名	年齢	性別
1	1	水上 良教	41才	男
2	3	大野 澤昌	47才	男
3	17	村上 和幸	46才	男
4	4	橋場 沙央理	38才	女
5	2	加藤 景子	59才	女
6	12	小島 まり子	37才	女
7				才
8				才

1 トリムブロンズBクラス

チーム名	T.Pooh Z		T.Pooh	
キャプテン/監督	須貝 愛			
NO	背番号	選手名	年齢	性別
1	55	須貝 愛	45才	男
2	30	千高 敏	58才	男
3	6	大峠 貴美枝	51才	女
4	28	佐々木 弥生	47才	女
5				才
6				才
7				才
8				才

2

チーム名	CSG		Feliz	
キャプテン/監督	佐藤 真一		宮西 彰	
NO	背番号	選手名	年齢	性別
1	13	宮西 彰	61才	男
2	16	佐藤 真一	46才	男
3	11	山崎 憲一	46才	男
4	3	加藤 圭偉子	58才	女
5	22	藤田 聡美	53才	女
6	90	小林 こずえ	44才	女
7				才
8				才

1 トリムヤングクラス

チーム名	海っこ		一般	
キャプテン/監督	小関 拓人			
NO	背番号	選手名	年齢	性別
1	1	大関 翔也	30才	男
2	10	吹越 雄介	24才	男
3	33	小関 拓人	28才	男
4	5	桑野 あずさ	22才	女
5	6	佐藤 春菜	21才	女
6				才
7				才
8				才

2 トリムヤングクラス

チーム名	KOG		一般	
キャプテン/監督	宮脇 舞			
NO	背番号	選手名	年齢	性別
1	56	稲垣 徹	46才	男
2	21	宮脇 亮輔	27才	男
3	83	羽柴 拓郎	28才	男
4	33	植草 裕之	32才	男
5	24	中澤 裕允	29才	男
6	19	菅野 昌美	26才	女
7	22	尾関 真里菜	29才	女
8	17	鈴木 めぐみ	33才	女

3

チーム名	プレシヤスA		Precious	
キャプテン/監督	山田 祐太			
NO	背番号	選手名	年齢	性別
1	16	栗田 聡	36才	男
2	1	山田 祐太	24才	男
3	4	山田 美緒	23才	女
4	11	須佐 邦子	49才	女
5	6	山田 真也	21才	男
6	18	高橋 敬祐	36才	男
7				才
8				才

4

チーム名	プレシヤスB		Precious	
キャプテン/監督	熊谷 真悟			
NO	背番号	選手名	年齢	性別
1	8	富野 至	35才	男
2	25	熊谷 真悟	27才	男
3	22	前川 わかな	23才	女
4	5	増田 千洋	23才	女
5	3	會田 翔	24才	男
6	9	富野 知佳子	32才	女
7				才
8				才

第10回 ラビット杯ソフトバレーボール大会選手名簿

5 トリムヤングクラス

チーム名		プレシヤスC	Precious		
キャプテン/監督		佐野 健太			
NO	背番号	選手名	年齢	性別	
1	12	佐野 健太	24才	男	
2	20	中島 慎哉	26才	男	
3	45	桑田 美佐	27才	女	
4	18	鳴海 杏子	26才	女	
5				才	
6				才	
7				才	
8				才	

6

チーム名		ReverseA	Precious		
キャプテン/監督		岩本周南			
NO	背番号	選手名	年齢	性別	
1	3	岩本周南	22才	男	
2	16	山内 彩椰	20才	女	
3	19	三浦 まどか	19才	女	
4	22	森谷 里奈	19才	女	
5	23	丸山 和哉	22才	男	
6	27	小林 慎治	19才	男	
7				才	
8				才	

7

チーム名		ReverseB	Precious		
キャプテン/監督		高橋 正和			
NO	背番号	選手名	年齢	性別	
1	4	高橋 正和	21才	男	
2	5	千葉 花純	21才	女	
3	6	長谷川 友美	21才	女	
4	34	河邊 巧磨	21才	男	
5	47	兎澤 望美	19才	女	
6				才	
7				才	
8				才	

8 トリムヤングクラス

チーム名		ReverseC	Precious		
キャプテン/監督		佐々木 凌雅			
NO	背番号	選手名	年齢	性別	
1	9	飯澤 弥尋	20才	男	
2	11	朝倉 萌	20才	女	
3	12	吉田 李	20才	女	
4	14	佐々木 凌雅	20才	男	
5	17	入澤 奈緒	20才	女	
6				才	
7				才	
8				才	

9

チーム名		ラズルダズルA	ラズルダズル		
キャプテン/監督		近松 大志			
NO	背番号	選手名	年齢	性別	
1	14	綿谷 光貴	35才	男	
2	11	近松 大志	30才	男	
3	9	永 洞 梓	26才	女	
4	12	佐藤 あかね	23才	女	
5				才	
6				才	
7				才	
8				才	

10

チーム名		ラズルダズルB	ラズルダズル		
キャプテン/監督		林 孝 幸			
NO	背番号	選手名	年齢	性別	
1	4	林 孝 幸	38才	男	
2	1	矢澤 敏	38才	男	
3	17	荒谷 麻希	32才	女	
4	19	山崎 琴乃	27才	女	
5				才	
6				才	
7				才	
8				才	

11 トリムヤングクラス

チーム名		NBヤング	NBクラブ		
キャプテン/監督		中村 満			
NO	背番号	選手名	年齢	性別	
1	2	中村 満	26才	男	
2	4	渡辺 悟司	25才	男	
3	5	中村 友美	40才	女	
4	6	田口 沙由里	27才	女	
5	3	前川 千夏	22才	女	
6				才	
7				才	
8				才	

12

チーム名		NBヤングB	NBクラブ		
キャプテン/監督		中條 浩斗			
NO	背番号	選手名	年齢	性別	
1	1	中條 浩斗	21才	男	
2	69	瀬賀 達郎	29才	男	
3	10	渡辺 美悠	20才	女	
4	7	工藤 美奈子	46才	女	
5	8	小元 加奈	35才	女	
6				才	
7				才	
8				才	

13

チーム名		Feliz	Feliz		
キャプテン/監督		瀧瀬 伸二			
NO	背番号	選手名	年齢	性別	
1	4	瀧瀬 伸二	53才	男	
2	2	柳原 悟史	27才	男	
3	7	桑嶋 晶子	47才	女	
4	5	太田 優子	43才	女	
5				才	
6				才	
7				才	
8				才	

1 レディースヤング

チーム名		Jollies	一般		
キャプテン/監督		小林 香須美			
NO	背番号	選手名	年齢	性別	
1	5	小林 香須美	61才	女	
2	7	三ヶ田 幸絵	33才	女	
3	8	田中 久美子	43才	女	
4	11	村山 美津子	58才	女	
5	15	佐藤 絵美	29才	女	
6				才	
7				才	
8				才	

2

チーム名		T.Pooh L	T.Pooh		
キャプテン/監督		皆川 洋子			
NO	背番号	選手名	年齢	性別	
1	21	皆川 洋子	39才	女	
2	23	深井 サオリ	39才	女	
3	20	稲場 千遥	23才	女	
4	17	稲場 千尋	25才	女	
5	63	會田 美鈴	44才	女	
6				才	
7				才	
8				才	

3

チーム名		スカイメッツ	スカイメッツ		
キャプテン/監督		牧野 由美			
NO	背番号	選手名	年齢	性別	
1	11	牧野 由美	39才	女	
2	12	平山 圭子	44才	女	
3	13	中久保 綾子	44才	女	
4	16	竹内 妃佐恵	45才	女	
5	2	森 訓子	53才	女	
6	20	末永 知教	41才	女	
7	33	佐久間 静香	42才	女	
8				才	

第10回 ラビット杯ソフトバレーボール大会選手名簿

4 レディースヤング

チーム名	ブラックキャット	GETWIN			
キャプテン/監督	佐々木光子				
NO	背番号	選手名	年齢	性別	
1	3	佐々木光子	50才	女	
2	6	原田久美子	50才	女	
3	7	渡邊慶子	31才	女	
4	16	佐山まゆみ	53才	女	
5	22	高島春奈	39才	女	
6	25	秋元理永子	33才	女	
7	33	工藤由紀	45才	女	
8				才	
9				才	
10				才	

1 レディースブロンズ

チーム名	マダムサラブ	サラブ			
キャプテン/監督	山根すが子				
NO	背番号	選手名	年齢	性別	
1	19	山根すが子	52才	女	
2	9	近藤幸子	56才	女	
3	15	石山加奈子	53才	女	
4	3	千葉千秋	52才	女	
5	20	浜内美峰	48才	女	
6	6	藤田雅美	43才	女	
7				才	
8				才	
9				才	
10				才	

1 レディースBクラス

チーム名	ミッキー	一般			
キャプテン/監督	木曾則子				
NO	背番号	選手名	年齢	性別	
1	15	高橋美智子	49才	女	
2	5	岩井明美	48才	女	
3	9	高橋百合子	47才	女	
4	8	斉藤洋子	46才	女	
5	6	木曾則子	55才	女	
6	10	谷川真由美	55才	女	
7	29	片岡香	51才	女	
8	30	板谷みゆき	46才	女	
9				才	
10				才	

2 レディースBクラス

チーム名	クリオネ	一般			
キャプテン/監督	高橋尚子				
NO	背番号	選手名	年齢	性別	
1	1	高橋尚子	59才	女	
2	2	伊藤三智子	56才	女	
3	3	木村京子	65才	女	
4	4	眼目久美子	42才	女	
5	5	岡田みゆき	43才	女	
6	6	藤田恵子	50才	女	
7	7	尾碕冬子	53才	女	
8	8	堀栄子	57才	女	
9				才	
10				才	

3

チーム名	hand sign	一般			
キャプテン/監督	山本智子 秋山真理子				
NO	背番号	選手名	年齢	性別	
1	6	秋山真理子	62才	女	
2	11	櫻井裕美	40才	女	
3	20	太田美穂	32才	女	
4	9	久保田晴江	34才	女	
5	5	佐々木裕子	22才	女	
6	2	山本智子	46才	女	
7	19	井上絵里	40才	女	
8	8	高橋貴子	40才	女	
9	31	相模美奈子	41才	女	
10	18	松田聖子	45才	女	

4

チーム名	レッドファイアー	一般			
キャプテン/監督	蔵谷朋子				
NO	背番号	選手名	年齢	性別	
1	3	及川律子	65才	女	
2	4	渡辺信子	60才	女	
3	5	竹浪せい子	60才	女	
4	6	宮沢香澄	58才	女	
5	8	遠藤博美	54才	女	
6	11	蔵谷朋子	50才	女	
7	15	木戸口ちさと	37才	女	
8	17	小松奈穂	39才	女	
9	22	尾村るり子	43才	女	
10	23	阿部理津子	33才	女	

第10回 ラビット杯ソフトバレーボール大会 タイムテーブル 【対戦チーム及び審判割り当て表】

2015. 9. 23

試合順	ゴールド	ブロンズA・B	ヤング	ヤング・ブAB	ヤング	ヤング・Lブヤ	Lブ0ズ・ヤグ	レディースB		
	Aコート	Bコート	Cコート	Dコート	Eコート	Fコート	Gコート	Hコート		
	A	A	A	B	C	D	A	A		
第1試合	1 SOLE	2 NBクラブ	1 NBヤングB	5 プレシャスA	8 ReversA	11 ラズルダズルB	2 ブラックキャット	1 レッドファイアー		
	2 ゴールドスター	5 CSG	2 プレシャスC	6 KOG	9 プレシャスB	12 NBヤング	5 スカイメッツ	2 ミッキー		
審判チーム	3 SOLE・G	1 スターズ	4 Feliz	7 ReversB	10 海っこ	13 ReversC	1 T.PoohL	4 クリオネ		
第2試合	2 ゴールドスター	3 浜っこ	3 ラズルダズルA	6 KOG	9 プレシャスB	12 NBヤング	3 マダムサラブ	3 hand sign		
	3 SOLE・G	4 T.PoohZ	4 Feliz	7 ReversB	10 海っこ	13 ReversC	4 ジョリーズ	4 クリオネ		
審判チーム	1 SOLE	2 NBクラブ	2 プレシャスC	5 プレシャスA	8 ReversA	11 ラズルダズルB	2 ブラックキャット	2 ミッキー		
第3試合	1 SOLE	1 スターズ	1 NBヤングB	5 プレシャスA	8 ReversA	11 ラズルダズルB	1 T.PoohL	1 レッドファイアー		
	3 SOLE・G	5 CSG	4 Feliz	7 ReversB	10 海っこ	13 ReversC	5 スカイメッツ	4 クリオネ		
審判チーム	2 ゴールドスター	4 T.PoohZ	3 ラズルダズルA	6 KOG	9 プレシャスB	12 NBヤング	4 ジョリーズ	3 hand sign		
第4試合		2 NBクラブ	2 プレシャスC	1 スターズ		1 T.PoohL	2 ブラックキャット	2 ミッキー		
		3 浜っこ	3 ラズルダズルA	4 T.PoohZ		4 ジョリーズ	3 マダムサラブ	3 hand sign		
審判チーム		5 CSG	1 NBヤングB	7 ReversB		13 ReversC	5 スカイメッツ	1 レッドファイアー		
	ゴールド	ブロンズA・B	ヤング決ト	ヤング親睦	ヤング決ト		Lブ0ズ・ヤグ	レディースB決ト		
第5試合	1 SOLE	3 浜っこ	A1	A3	B1		3 マダムサラブ	A1		
	2 ゴールドスター	5 CSG	C2	B3	D2		5 スカイメッツ	A4		
審判チーム	3 SOLE・G	1 スターズ	B2・D1	D3	A2・C1		1 T.PoohL	A2・A3		
第6試合	2 ゴールドスター	2 NBクラブ	B2	C3	A2		2 ブラックキャット	A2		
	3 SOLE・G	4 T.PoohZ	D1	A4	C1		4 ジョリーズ	A3		
審判チーム	1 SOLE	5 CSG	C5負	B3	E5負		5 スカイメッツ	A1・A4		
第7試合	1 SOLE	1 スターズ	C5負	A3	E5負		1 T.PoohL	H5負		
	3 SOLE・G	3 浜っこ	C6負	D3	E6負		3 マダムサラブ	H6負		
審判チーム	2 ゴールドスター	2 NBクラブ	C5勝・C6勝	A4	E5勝・E6勝		2 ブラックキャット	H5勝・H6勝		
第8試合		4 T.PoohZ	C5勝	B3	E5勝		4 ジョリーズ	H5勝		
		5 CSG	C6勝	C3	E6勝		5 スカイメッツ	H6勝		
審判チーム		3 浜っこ	C7負	A3	E7負		3 マダムサラブ	H7負		
第9試合		1 スターズ	C8勝	A4	C8負		1 T.PoohL			
		2 NBクラブ	E8勝	D3	E8負		2 ブラックキャット			
審判チーム		4 T.PoohZ	審判部	C3	C7勝・E7勝		4 ジョリーズ			
第10試合										
審判チーム										