

第5回
釧路孝仁会杯
ソフトバレーボール大会

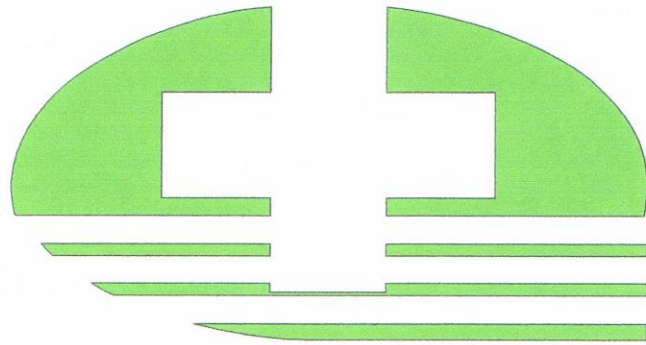

日 時 平成 27年 5月 17日 (日曜日)

- ◎ 開場・受付 午前 8時40分
- ◎ 代表者会議 午前 9時00分
- ◎ 開会式 午前 9時15分
- ◎ 競技開始 午前 9時30分

会 場 湿原の風アリーナ釧路
釧路市広里18番 TEL 0154-38-9800
主 催 社会医療法人 孝仁会
主 管 釧路ソフトバレーボール連盟

大 会 次 第

◇開会式◇

- 1 役員・選手入場（整列）
- 2 開式の辞
- 3 優勝杯返還
トリムゴールド SOLE
トリムブロンズ T.P o o h Z
トリムヤング プレシヤスA
レディース6人制 エール
レディース4人制 スカイメッツ
- 4 大会長挨拶
社会医療法人 孝仁会
理事長 齋藤 孝次
- 5 審判長注意
鈴木 哲
- 6 選手宣誓
トリムヤング プレシヤスD
レディース キリンメッツ
- 7 総務連絡
- 8 閉式の辞
- 9 役員・選手退場

◇閉会式◇

- 1 役員・選手入場（整列）
- 2 開式の辞
- 3 成績発表・表彰式
社会医療法人 孝仁会
理事長 齋藤 孝次
- 4 大会長挨拶
社会医療法人 孝仁会
理事長 齋藤 孝次
- 5 閉式の辞
- 6 役員・選手退場

第5回 釧路孝仁会杯ソフトバレーボール大会

平成27年5月17日

トリムの部【ゴールドクラス】

NO	地区	連盟登録名	チーム名	監督名	キャプテン名	選手数
1	釧路	SOE	SOLE	岩渕 崇史	和田 俊一	4
2	釧路	SOE	SOLE・G		江良 智子	5
3	釧路	新川大五露	新川大五露		荻野 敏明	6
4	釧路	一般	生一倶楽部		萩原 政男	6
計					チーム	21

トリムの部【ブロンズクラス】

NO	地区	連盟登録名	チーム名	監督名	キャプテン名	選手数
1	釧路	NBクラブ	NBクラブ		水上 良教	5
2	釧路	T.Pooh	T.PoohZ		須貝 愛	4
計					チーム	9

トリムの部【ヤングクラス】

NO	地区	連盟登録名	チーム名	監督名	キャプテン名	選手数
1	中標津	一般	飛翔会A	久慈 千絵	久慈 卓	5
2	中標津	一般	飛翔会B	武藤 真弓	武藤 直継	4
3	釧路	一般	スターズ		鈴木 哲	6
4	釧路	一般	NBヤング		中村 満	4
5	釧路	一般	KOG-K	保田 将来	宮脇 舞	5
6	釧路	Precious	プレシヤSA		山田 祐太	4
7	釧路	Precious	プレシヤSB		會田 翔	4
8	釧路	Precious	プレシヤSC		佐野 健太	4
9	釧路	Precious	プレシヤSD		熊谷 真悟	4
10	釧路	KOG	KOG-O	植草 裕幸		6
11	釧路	KOG	KOG-G	尾関 真里菜	中澤 裕允	6
12	釧路	ラズルダズル	ラズルダズルA		林 孝幸	4
13	釧路	ラズルダズル	フルールA		工藤 真吾	6
14	釧路	新川大五露	大五露ヤング		佐藤 利晴	5
15	釧路	NBクラブ	NBF		大和 広之	4
16	釧路	Spiritus	スピリタス		白木 荘一	6
17	釧路	Feliz	Feliz		淵瀬 伸二	4
計					チーム	81

レディース【6人制クラス】

NO	地区	連盟登録名	チーム名	監督名	キャプテン名	選手数
1	釧路	一般	大楽毛エール		三上 ひとみ	10
2	釧路	一般	レッドファイアー		竹浪 せい子	10
3	釧路	サラブ	サラブ	伊藤 まり子	山根 すが子	7
4	釧路	GETWIN	ブラックキャット		佐々木 光子	9
計					チーム	36

レディース【4人制クラス】

NO	地区	連盟登録名	チーム名	監督名	キャプテン名	選手数
1	釧路	一般	ジョリーズ		小林 香須美	5
2	釧路	一般	プリッツ		中原 広子	6
3	釧路	一般	スカイメッツ		牧野 由美	6
4	釧路	スカイメッツ	キリンメッツ		矢田 容子	5
計					チーム	22

合 計	トリムゴールド参加合計チーム数／合計人数	4	21
	トリムブロンズ参加合計チーム数／合計人数	2	9
	トリムヤング参加合計チーム数／合計人数	17	81
	レディース6人制参加合計チーム数／合計人数	4	36
	レディース4人制参加合計チーム数／合計人数	4	22
	今大会参加 合計チーム数／合計人数	31チーム	169

【 湿原の風アリーナ 釧路コート区分 】

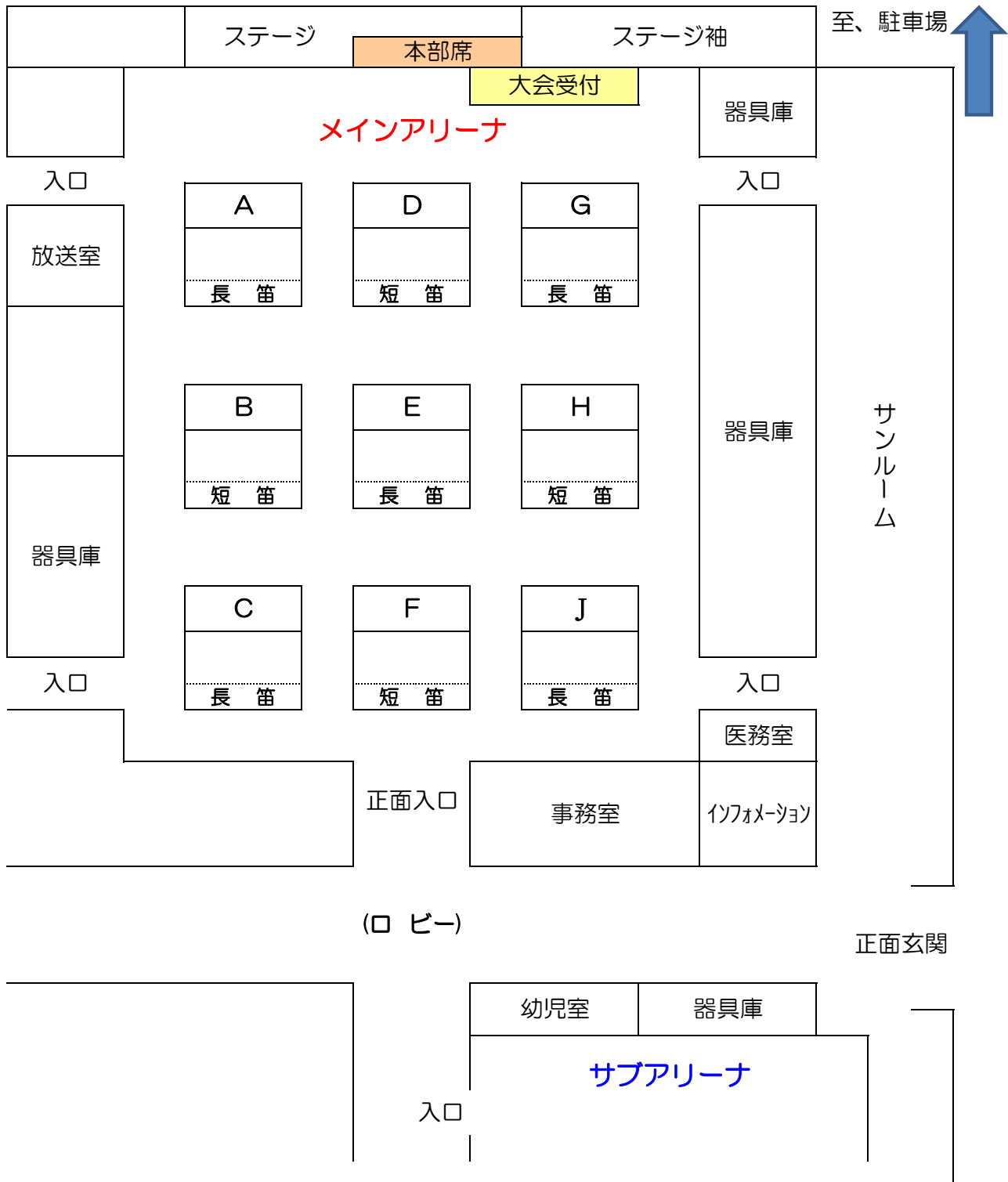

◇トリム ゴールド・ブロンズ

リーグ戦

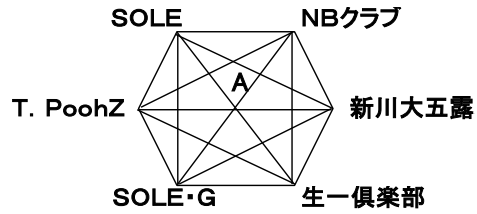

◇トリム ヤング

予選リンク戦

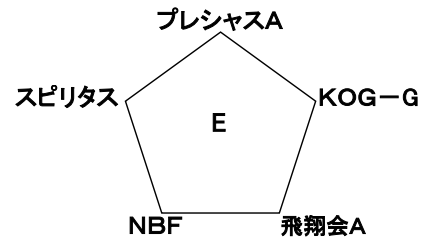
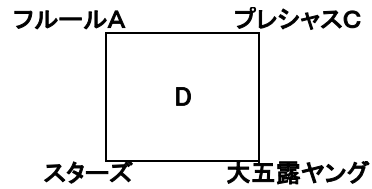
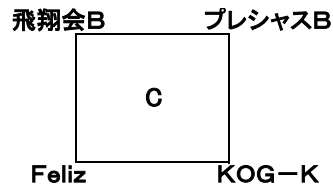
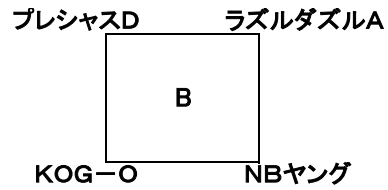

決勝トーナメント戦

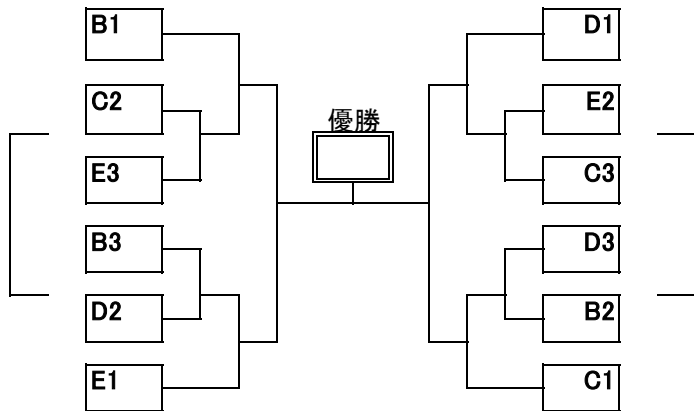

親睦リンク戦

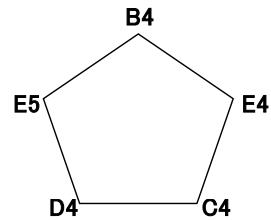

3位決定戦

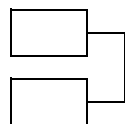

◇レディース 6人制

予選リンク戦

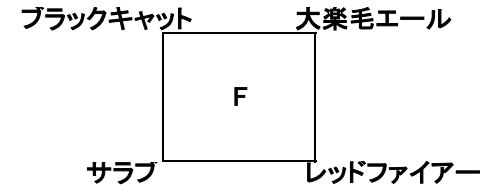

決勝トーナメント戦

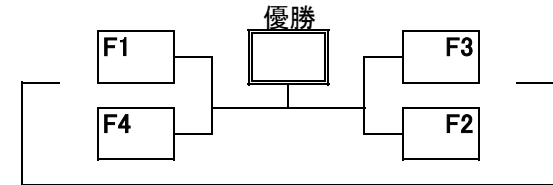

◇レディース 4人制

予選リンク戦

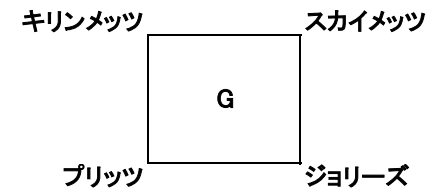

決勝トーナメント戦

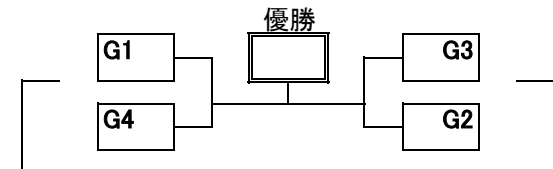

Aブロック

決勝リーグ ゴールド・ブロンズ	1 SOLE	2 NBクラブ	3 新川大五露	4 生一倶楽部	5 SOLE・G	6 T. Pooh Z	勝敗	セット率	得失点率	順位
1 SOLE		A7 :	B5 :	A4 :	B2 :	A1 :	/	/	/	
2 NBクラブ			B3 :	A6 :	B1 :	A5 :	/	/	/	
3 新川大五露				A2 :	B4 :	B7 :	/	/	/	
4 生一倶楽部					B8 :	A3 :	/	/	/	
5 SOLE・G						B6 :	/	/	/	
6 T. Pooh Z							/	/	/	

5

Bブロック トリムヤング	1 プレシヤスD	2 ラズルダズルA	3 NBヤング	4 KOG-O	勝敗	セット率	得失点率	順位
1 プレシヤスD		[:] C1	[:]	[:] C3	/	/	/	
2 ラズルダズルA	[:]		[:] C4	[:]	/	/	/	
3 NBヤング	[:]	[:]		[:] C2	/	/	/	
4 KOG-O	[:]	[:]	[:]		/	/	/	

Cブロック トリムヤング	5 飛翔会B	6 プレシヤスB	7 KOG-K	8 Feliz	勝敗	セット率	得失点率	順位
5 飛翔会B		[:] D1	[:]	[:] D3	/	/	/	
6 プレシヤスB	[:]		[:] D4	[:]	/	/	/	
7 KOG-K	[:]	[:]		[:] D2	/	/	/	
8 Feliz	[:]	[:]	[:]		/	/	/	

Dブロック トリムヤング	9 フルールA	10 プレシヤスC	11 大五露ヤング	12 スターズ	勝敗	セット率	得失点率	順位
9 フルールA		[:] E1	[:]	[:] E3	/	/	/	
10 プレシヤスC	[:]		[:] E4	[:]	/	/	/	
11 大五露ヤング	[:]	[:]		[:] E2	/	/	/	
12 スターズ	[:]	[:]	[:]		/	/	/	

トリムヤング Eブロック	13 プレシヤスA	14 KOG-G	15 飛翔会A	16 NBF	17 スピリタス	勝敗	セット率	得失点率	順位
13 プレシヤスA		[F1 : : :]			[F3 : : :]	/	/	/	
14 KOG-G	[: : :]		[F4 : : :]			/	/	/	
15 飛翔会A		[: : :]		[F2 : : :]		/	/	/	
16 NBF			[: : :]		[G4 : : :]	/	/	/	
17 スピリタス	[: : :]			[: : :]		/	/	/	

トリムヤング 親睦リンク戦	B4	E4	C4	D4	E5	勝敗	セット率	得失点率	順位
B4		[C5 : : :]			[C7 : : :]	/	/	/	
E4	[: : :]		[C8 : : :]			/	/	/	
C4		[: : :]		[C6 : : :]		/	/	/	
D4			[: : :]		[F8 : : :]	/	/	/	
E5	[: : :]			[: : :]		/	/	/	

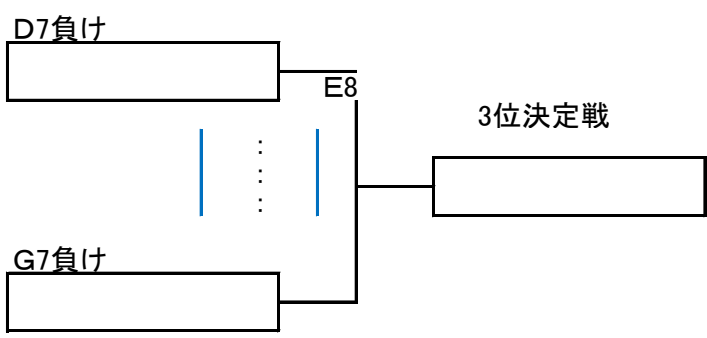
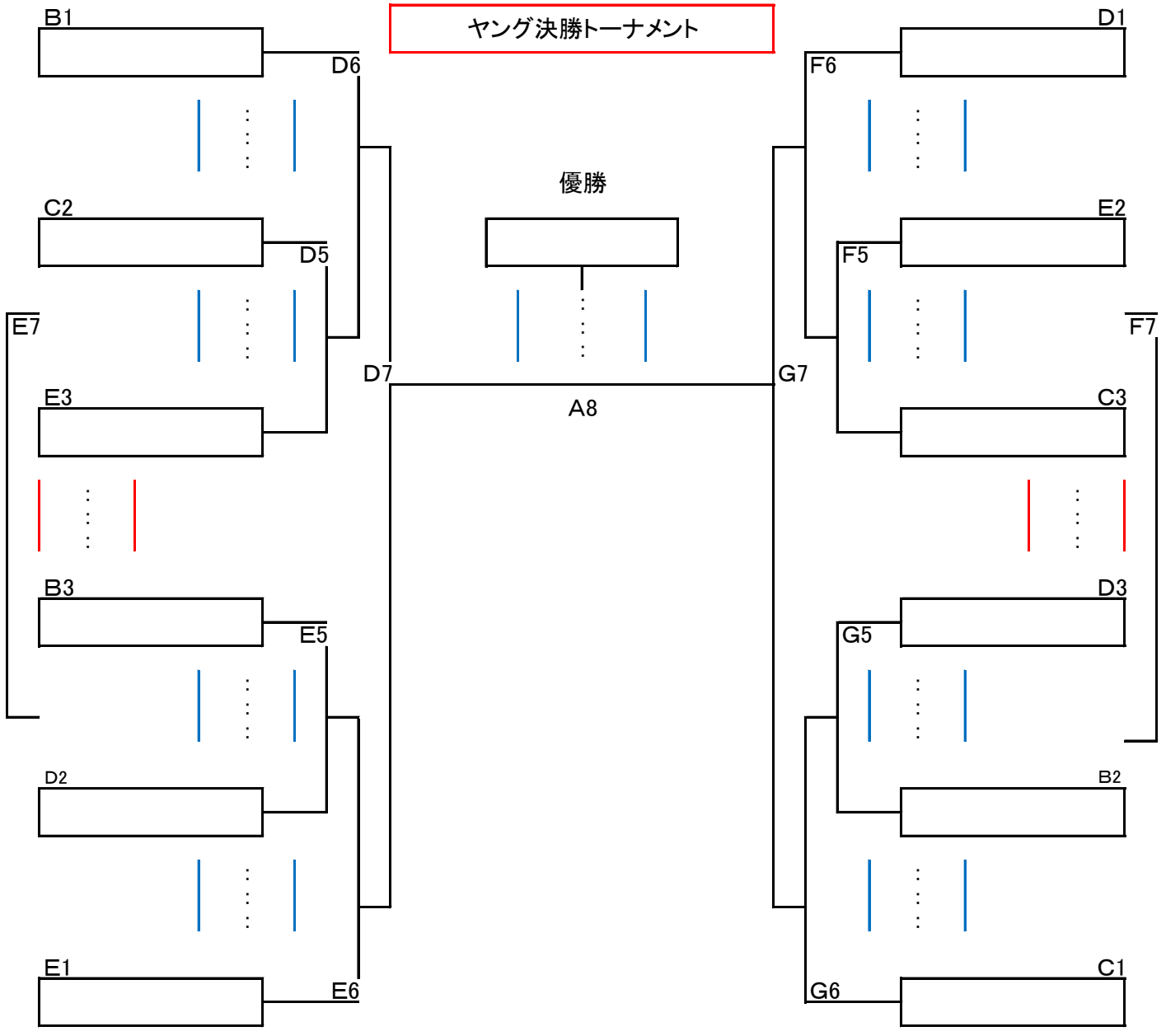

優勝	
準優勝	
3位	
4位	

レディース

6人制 Fブロック	1 ブラックキャット	2 大楽毛エール	3 レッドファイアー	4 サラブ	勝敗	セット率	得失点率	順位
1 ブラックキャット		[H1]	[]	[H3]	/	/	/	
2 大楽毛エール	[]		[H4]	[]	/	/	/	
3 レッドファイアー	[]	[]		[H2]	/	/	/	
4 サラブ	[]	[]	[]		/	/	/	

1位	
2位	
3位	
4位	

6人制レディース決勝トーナメント

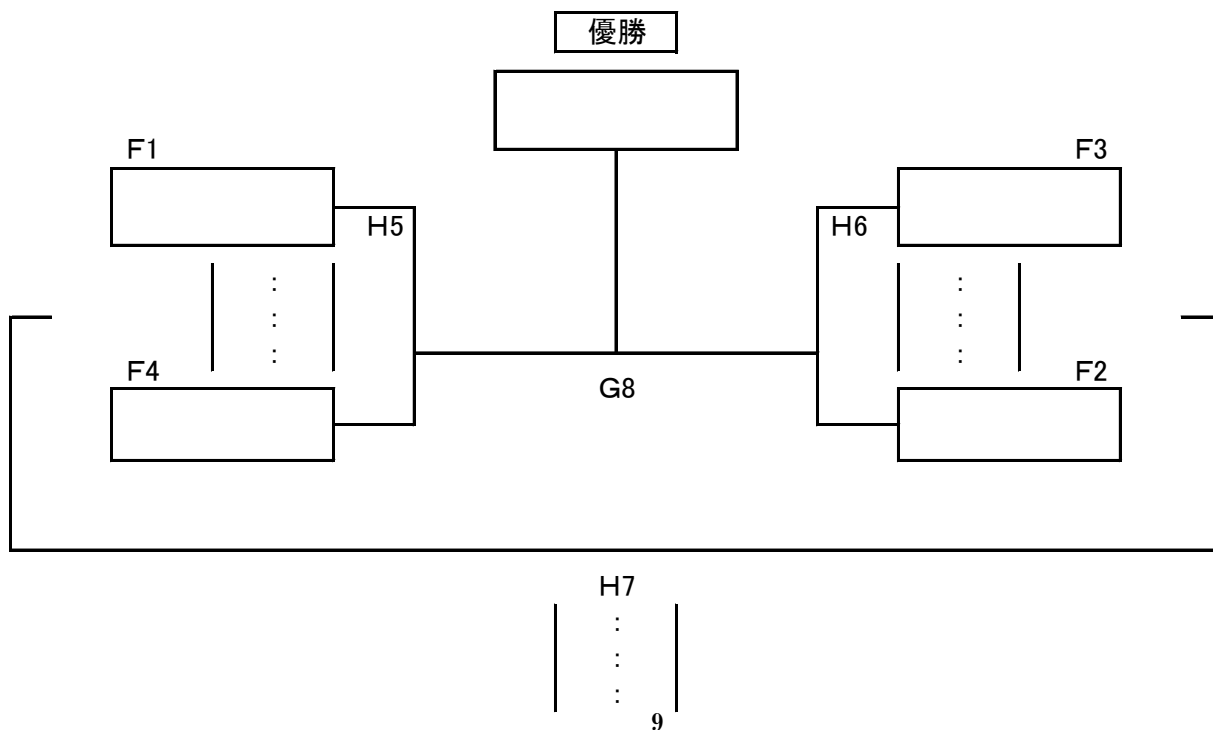

レディース

4人制 Gブロック	1 キリンメッツ	2 スカイメッツ	3 ジョリーズ	4 プリッツ	勝敗	セット率	得失点率	順位
1 キリンメッツ		[J1]	[]	[J3]	/	/	/	
2 スカイメッツ	[]		[J4]	[]	/	/	/	
3 ジョリーズ	[]	[]		[J2]	/	/	/	
4 プリッツ	[]	[]	[]		/	/	/	

1位	
2位	
3位	
4位	

4人制レディース決勝トーナメント

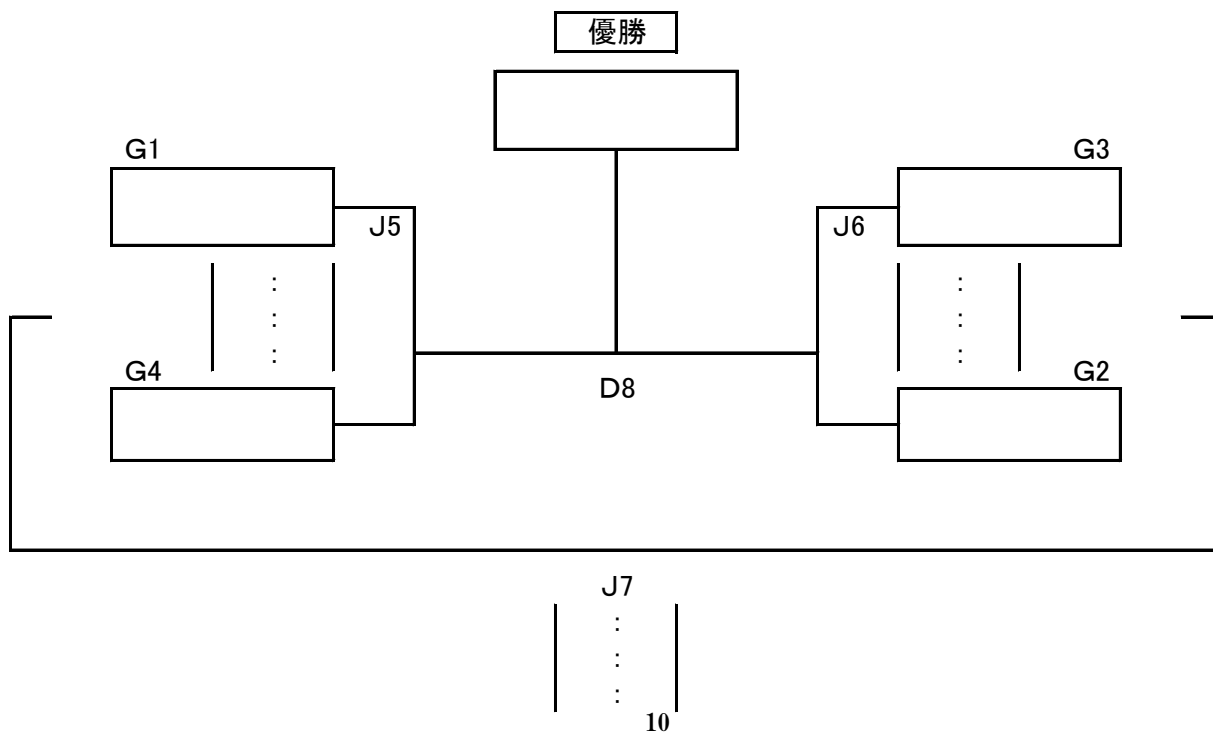

第5回 釧路孝仁会杯ソフトバレーボール大会選手名簿

1 トリム ゴールドクラス

チーム名	SOLE・G	SOLE		
キャプテン/監督	江良智子			
NO	背番号	選手名	年齢	性別
1	99	佐藤強二	66	才男
2	2	小澤英之	59	才男
3	10	隅田一隆	62	才男
4	7	高瀬洋子	66	才女
5	8	江良智子	58	才女
6				才
7				才
8				才

2 トリム ゴールドクラス

チーム名	SOLE	SOLE		
キャプテン/監督	和田俊一 岩瀬崇史			
NO	背番号	選手名	年齢	性別
1	31	岩瀬崇史	65	才男
2	9	和田俊一	64	才男
3	3	岡澤俊子	64	才女
4	33	武石玲子	59	才女
5				才
6				才
7				才
8				才

3 トリム ゴールドクラス

チーム名	新川大五露	新川大五露		
キャプテン/監督	萩野敏明			
NO	背番号	選手名	年齢	性別
1	1	萩野敏明	65	才男
2	5	笠原博美	61	才男
3	4	増田洋人	50	才男
4	6	赤沢恵	61	才女
5	14	中村栄子	61	才女
6	10	本間美由紀	50	才女
7				才
8				才

4 トリム ゴールドクラス

チーム名	生一倶楽部	一般		
キャプテン/監督	多田悟			
NO	背番号	選手名	年齢	性別
1	55	多田悟	58	才男
2	10	渡辺富美雄	59	才男
3	6	萩原政男	62	才男
4	11	福田加代子	65	才女
5	12	本谷裕子	56	才女
6	4	濱浦京子	52	才女
7				才
8				才

1 トリムブロンズクラス

チーム名	NBクラブ	NBクラブ		
キャプテン/監督	水上良教			
NO	背番号	選手名	年齢	性別
1	1	水上良教	41	才男
2	3	大野澤昌	47	才男
3	4	加藤景子	59	才女
4	2	橋場沙央理	38	才女
5				才
6				才
7				才
8				才

2 トリムブロンズクラス

チーム名	T.PoohZ	T.Pooh		
キャプテン/監督	須貝 愛			
NO	背番号	選手名	年齢	性別
1	55	須貝 愛	45	才男
2	30	千高 敏	58	才男
3	6	大峠 貴美枝	51	才女
4	28	佐々木 弥生	47	才女
5				才
6				才
7				才
8				才

1 トリム ヤングクラス

チーム名	飛翔会A	一般		
キャプテン/監督	久慈卓 久慈千絵			
NO	背番号	選手名	年齢	性別
1	1	久慈卓	35	才男
2	12	松田俊弘	30	才男
3	2	金山和貴	26	才男
4	25	久慈千絵	32	才女
5	4	天野真寿美	36	才女
6				才
7				才
8				才

2

チーム名	飛翔会B	一般		
キャプテン/監督	武藤直継 武藤真弓			
NO	背番号	選手名	年齢	性別
1	10	武藤直継	29	才男
2	18	小沼明	31	才男
3	11	武藤真弓	30	才女
4	8	木下ひかる	22	才女
5				才
6				才
7				才
8				才

3

チーム名	スターズ	一般		
キャプテン/監督	鈴木哲			
NO	背番号	選手名	年齢	性別
1	5	鈴木哲	44	才男
2	77	越智正典	55	才男
3	14	徳田慎平	30	才男
4	12	時本昭平	28	才男
5	6	岩間ひろみ	40	才女
6	33	大坪寛子	36	才女
7				才
8				才

4 トリム ヤングクラス

チーム名	NBヤング	一般		
キャプテン/監督	中村満			
NO	背番号	選手名	年齢	性別
1	2	中村満	26	才男
2	7	熊倉司	34	才男
3	5	中村友美	40	才女
4	11	田口沙由里	27	才女
5				才
6				才
7				才
8				才

5

チーム名	KOG-K	一般		
キャプテン/監督	宮脇舞			
NO	背番号	選手名	年齢	性別
1	21	宮脇亮輔	27	才男
2	39	荒木悠平	27	才男
3	12	保田将来	25	才男
4	88	宮脇舞	29	才女
5	23	菅野昌美	27	才女
6				才
7				才
8				才

6

チーム名	プレシヤスA	Precious		
キャプテン/監督	山田祐太			
NO	背番号	選手名	年齢	性別
1	21	中島慎哉	26	才男
2	1	山田祐太	24	才男
3	18	鳴海杏子	26	才女
4	4	田中美緒	23	才女
5				才
6				才
7				才
8				才

第5回 釧路孝仁会杯ソフトバレーボール大会選手名簿

7 トリムヤングクラス

チーム名	プレシヤスB	Precious		
キャプテン/監督	會田翔			
NO	背番号	選手名	年齢	性別
1	10	三上元吾	41	才男
2	3	會田翔	24	才男
3	11	須佐邦子	49	才女
4	20	末永知教	41	才女
5				才
6				才
7				才
8				才

8

チーム名	プレシヤスC	Precious		
キャプテン/監督	佐野健太			
NO	背番号	選手名	年齢	性別
1	12	佐藤健太	24	才男
2	6	山田真也	21	才男
3	45	桑田美佐	27	才女
4	5	増田千洋	23	才女
5				才
6				才
7				才
8				才

9

チーム名	プレシヤスD	Precious		
キャプテン/監督	熊谷真悟			
NO	背番号	選手名	年齢	性別
1	8	富野至	35	才男
2	25	熊谷真悟	27	才男
3	9	富野知佳子	32	才女
4	22	前川わかな	23	才女
5				才
6				才
7				才
8				才

10 トリム ヤングクラス

チーム名	KOG-O	KOG		
キャプテン/監督	稲垣徹			
NO	背番号	選手名	年齢	性別
1	56	稲垣徹	45	才男
2	11	村上秀樹	43	才男
3	83	羽柴拓郎	28	才男
4	15	植草裕幸	32	才男
5	14	大野麻沙美	30	才女
6	17	鈴木めぐみ	33	才女
7				才
8				才

11

チーム名	KOG-G	KOG		
キャプテン/監督	中澤裕允			
NO	背番号	選手名	年齢	性別
1	51	尾関浩一	32	才
2	24	中澤裕允	29	才
3	21	榎本雅一	27	才
4	58	近藤健太	27	才
5	22	尾関真里菜	29	才
6	72	村松愛美	25	才
7				才
8				才

12

チーム名	ラズルダズルA	ラズルダズル		
キャプテン/監督	林孝幸			
NO	背番号	選手名	年齢	性別
1	4	林孝幸	38	才男
2	11	近松大志	30	才男
3	19	山崎琴乃	27	才女
4	12	佐藤あかね	23	才女
5				才
6				才
7				才
8				才

13 トリム ヤングクラス

チーム名	フルールA	ラズルダズル		
キャプテン/監督	工藤真吾			
NO	背番号	選手名	年齢	性別
1	1	工藤真吾	28	才男
2	23	前川和希	24	才男
3	8	佐藤亮	24	才男
4	4	戸田奈美穂	22	才女
5	3	前川千夏	22	才女
6	2	渡辺千賀子	22	才女
7				才
8				才

14

チーム名	大五露ヤング	新川大五露		
キャプテン/監督	佐藤利晴	萩野敏明		
NO	背番号	選手名	年齢	性別
1	4	佐藤利晴	37	才男
2	3	遠藤正彦	30	才男
3	2	中田文	27	才女
4	15	佐藤美保	31	才女
5	6	吉村文香	25	才女
6				才
7				才
8				才

15

チーム名	NBF	NBクラブ		
キャプテン/監督	大和広之			
NO	背番号	選手名	年齢	性別
1	4	大和広之	30	才男
2	17	村上和幸	46	才男
3	5	工藤美奈子	35	才女
4	12	小島まり子	48	才女
5				才
6				才
7				才
8				才

16 トリム ヤングクラス

チーム名	スピリタス	Spiritus		
キャプテン/監督	白木荘一			
NO	背番号	選手名	年齢	性別
1	10	白木荘一	35	才男
2	14	古村諒平	28	才男
3	32	吉田周平	27	才男
4	20	伊東佳基	26	才男
5	17	伊藤綾笑	28	才女
6	16	新井かおり	27	才女
7				才
8				才

17

チーム名	Feliz	Feliz		
キャプテン/監督	瀧瀬伸二			
NO	背番号	選手名	年齢	性別
1	3	瀧瀬伸二	52	才男
2	9	村野司	35	才男
3	7	桑嶋晶子	47	才女
4	5	太田優子	45	才女
5				才
6				才
7				才
8				才

チーム名				
キャプテン/監督				
NO	背番号	選手名	年齢	性別
1				才
2				才
3				才
4				才
5				才
6				才
7				才
8				才

第5回 釧路孝仁会杯ソフトバレーボール大会選手名簿

1 レディース6人制

チーム名	大楽毛エール	一般		
キャプテン/監督	三上ひとみ			
NO	背番号	選手名	年齢	性別
1	12	三上ひとみ	55	才女
2	13	及川恵	53	才女
3	24	摺寺美津江	58	才女
4	29	堀栄子	58	才女
5	6	中村道代	49	才女
6	11	平野和美	51	才女
7	31	寒河江香織	39	才女
8	10	藤田浩子	55	才女
9	33	横山藍香	29	才女
10	16	木村京子	65	才女

2

チーム名	レッドファイヤー	一般		
キャプテン/監督	竹浪せい子			
NO	背番号	選手名	年齢	性別
1	1	佐藤純子	71	才女
2	2	木津ヒロ子	67	才女
3	5	竹浪せい子	61	才女
4	6	宮沢香澄	58	才女
5	7	一ノ戸泰代	46	才女
6	8	遠藤博美	55	才女
7	9	杉原みどり	53	才女
8	11	蔵谷朋子	51	才女
9	4	渡部信子	61	才女
10	17	岡田みゆき	44	才女

3

チーム名	サラブ	サラブ		
キャプテン/監督	山根すが子	伊藤まり子		
NO	背番号	選手名	年齢	性別
1	19	山根すが子	52	才女
2	9	近藤幸子	56	才女
3	15	石山加奈子	53	才女
4	20	浜内美峰	48	才女
5	6	藤田雅美	43	才女
6	13	成田一美	38	才女
7	17	井村ちえみ	46	才女
8				才
9				才
10				才

4 レディース6人制

チーム名	ブラックキャット	GETWIN		
キャプテン/監督	佐々木光子			
NO	背番号	選手名	年齢	性別
1	3	佐々木光子	50	才女
2	6	原田久美子	50	才女
3	7	渡邊慶子	31	才女
4	13	杉本佳奈	34	才女
5	16	佐山まゆみ	53	才女
6	22	高島春奈	39	才女
7	25	秋元里永子	33	才女
8	27	高橋有香	32	才女
9	33	工藤由紀	45	才女
10				才

チーム名				
キャプテン/監督				
NO	背番号	選手名	年齢	性別
1				才
2				才
3				才
4				才
5				才
6				才
7				才
8				才
9				才
10				才

チーム名				
キャプテン/監督				
NO	背番号	選手名	年齢	性別
1				才
2				才
3				才
4				才
5				才
6				才
7				才
8				才
9				才
10				才

1 レディース4人制

チーム名	ジョリーズ	一般		
キャプテン/監督	小林香須美			
NO	背番号	選手名	年齢	性別
1	5	小林香須美	60	才女
2	8	田中久美子	43	才女
3	7	三ヶ田幸絵	32	才女
4	11	村山美津子	58	才女
5	15	佐藤絵美	29	才女
6				才
7				才
8				才

2

チーム名	プリッツ	一般		
キャプテン/監督	中原広子			
NO	背番号	選手名	年齢	性別
1	2	飯田由紀枝	52	才女
2	3	中原広子	49	才女
3	4	中村裕子	43	才女
4	5	菅原友実	48	才女
5	6	木田弘美	56	才女
6	7	菅野真由美	46	才女
7				才
8				才

3

チーム名	スカイメッツ	スカイメッツ		
キャプテン/監督	牧野由美			
NO	背番号	選手名	年齢	性別
1	11	牧野由美	39	才女
2	12	平山圭子	44	才女
3	13	中久保綾子	44	才女
4	16	竹内妃佐恵	45	才女
5	3	山村恵利子	53	才女
6				才
7				才
8				才

4 レディース4人制

チーム名	キリンメッツ	スカイメッツ		
キャプテン/監督	矢田容子			
NO	背番号	選手名	年齢	性別
1	14	矢田容子	44	才
2	2	森訓子	53	才
3	29	藤山美恵子	39	才
4	4	川上喜代美	52	才
5	15	佐久間次美	48	才
6				才
7				才
8				才

チーム名				
キャプテン/監督				
NO	背番号	選手名	年齢	性別
1				才
2				才
3				才
4				才
5				才
6				才
7				才
8				才

チーム名				
キャプテン/監督				
NO	背番号	選手名	年齢	性別
1				才
2				才
3				才
4				才
5				才
6				才
7				才
8				才

釧路孝仁会杯ソフトバレーボール大会 審判割当表 平成27年5月17日

会場	メインアリーナ							メインアリーナ	
	ゴールド・ブロンズ	ゴールド・ブロンズ	ヤング	ヤング	ヤング	ヤング	ヤング	レディース6	レディース4
コート	Aコート	Bコート	Cコート	Dコート	Eコート	Fコート	Gコート	Hコート	Jコート
ブロック記号	A	A	B	C	D	E	E	F	G
第1試合	1 SOLE	2 NBクラブ	1 プレシヤスD	5 飛翔会B	9 フルールA	13 プレシヤスA		1 ブラックキャット	1 キリンメッツ
	6 T. PooHz	5 SOLE・G	2 ラズルダズルA	6 プレシヤスB	10 プレシヤスC	14 KOG-G		2 大楽毛エール	2 スカイメッツ
審判チーム	4 生一倶楽部	3 新川大五露	4 KOG-O	8 Feliz	12 スターズ	17 スピリタス		4 サラブ	4 ブリッツ
第2試合	3 新川大五露	1 SOLE	3 NBヤング	7 KOG-K	11 大五露ヤング	15 飛翔会A		3 レッドファイター	3 ジョリーズ
	4 生一倶楽部	5 SOLE・G	4 KOG-O	8 Feliz	12 スターズ	16 NBF		4 サラブ	4 ブリッツ
審判チーム	2 NBクラブ	6 T. PooHz	2 ラズルダズルA	6 プレシヤスB	10 プレシヤスC	14 KOG-G		2 大楽毛エール	2 スカイメッツ
第3試合	6 T. PooHz	2 NBクラブ	1 プレシヤスD	5 飛翔会B	9 フルールA	13 プレシヤスA		1 ブラックキャット	1 キリンメッツ
	4 生一倶楽部	3 新川大五露	4 KOG-O	8 Feliz	12 スターズ	17 スピリタス		4 サラブ	4 ブリッツ
審判チーム	1 SOLE	5 SOLE・G	3 NBヤング	7 KOG-K	11 大五露ヤング	16 NBF		3 レッドファイター	3 ジョリーズ
第4試合	1 SOLE	5 SOLE・G	2 ラズルダズルA	6 プレシヤスB	10 プレシヤスC	14 KOG-G	16 NBF	2 大楽毛エール	2 スカイメッツ
	4 生一倶楽部	3 新川大五露	3 NBヤング	7 KOG-K	11 大五露ヤング	15 飛翔会A	17 スピリタス	3 レッドファイター	3 ジョリーズ
審判チーム	6 T. PooHz	2 NBクラブ	1 プレシヤスD	5 飛翔会B	9 フルールA	13 プレシヤスA	12 スターズ	1 ブラックキャット	1 キリンメッツ
	ゴ・ブ/ヤ決	ゴールド・ブロンズ	ヤング親睦	ヤ決ト/レ4決	ヤ決ト	ヤング決ト/親睦	ヤ決ト/レ6決	レディース6決ト	レディース4決ト
第5試合	6 T. PooHz	1 SOLE	B4	C2	D2	E2	B2	F1	G1
	2 NBクラブ	3 新川大五露	E4	E3	B3	C3	D3	F4	G4
審判チーム	5 SOLE・G	4 生一倶楽部	E5	B1	E1	D1	C1	F2・F3	G2・G3
第6試合	4 生一倶楽部	5 SOLE・G	C4	B1	E1	D1	C1	F2	G2
	2 NBクラブ	6 T. PooHz	D4	D5勝	E5勝	F5勝	G5勝	F3	G3
審判チーム	1 SOLE	3 新川大五露	E4	D5負	E5負	F5負	G5負	F1・F4	G1・G4
第7試合	1 SOLE	3 新川大五露	B4	D6勝	D5負	F5負	F6勝	H5負 3位決	J5負 3位決
	2 NBクラブ	6 T. PooHz	E5	E6勝	E5負	G5負	G6勝	H6負	J6負
審判チーム	4 生一倶楽部	5 SOLE・G	D4	D6負	E6負	F6負	G6負	H5・H6勝	J5・J6勝
第8試合	D7勝 決勝	4 生一倶楽部	E4	J5勝 決勝	D7負 3位決	D4 親睦	H5勝 決勝		
	G7勝	5 SOLE・G	C4	J6勝	G7負	E5	H6勝		
審判チーム	D5・E5負	2 NBクラブ	B4	J5・J6負	G5負	F5負	H5・H6負		



この大会は、敷地内全面禁煙です

釧路ソフトバレーボール連盟

ホームページ <http://946svf.net>

メールアドレス 946svf@gmail.com



「釧路ソフトバレーボール連盟」で検索