

# 第14回 忠和商事グループ杯ソフトバレーボール大会

## 《結果報告書》

期日：令和2年2月2日  
会場：釧路町体育館

大会会長 中村和利  
大会委員長 越智正典  
競技委員長 中村正  
審判委員長 野村香  
総務委員 長宮 沢 澄

計 32チーム

★ トリムの部・ゴールドクラス (4チーム)

優勝：生一ゴールド  
準優勝：SOLE

★ トリムの部・ブロンズAクラス (2チーム)

優勝：浜っこG

★ トリムの部・ブロンズBクラス (3チーム)

優勝：T.PooHz  
準優勝：Feliz

★ トリムの部・ヤングクラス (11チーム)

優勝：プレシヤスB  
準優勝：プレシヤスA  
第3位：プレシヤスD  
第4位：NBヤング

★ レディースの部・ブロンズクラス (7チーム)

優勝：ライオンズ  
準優勝：ブラックキャット  
第3位：マダムサラブ

★ レディースの部・ヤングクラス (4チーム)

優勝：GETWINLA  
準優勝：スカイメッツA

★ レディースの部・一般クラス (2チーム)

優勝：エール

Aブロック トリムゴールド	1 生一ゴールド	2 SOLE	3 SOLE・G	4 生一倶楽部	勝敗	セット率	得失点率	順位
1 生一ゴールド		$\begin{bmatrix} 12-15 \\ 14-16 \\ - \end{bmatrix}$ A3 0 2		$\begin{bmatrix} 15-7 \\ 15-10 \\ - \end{bmatrix}$ A1 2 0	1 / 1	2 / 2	56 / 48	2
						1.00	1.167	
2 SOLE	$\begin{bmatrix} 15-12 \\ 16-14 \\ 0-0 \end{bmatrix}$ 2 0		$\begin{bmatrix} 15-5 \\ 15-10 \\ - \end{bmatrix}$ A2 2 0		2 / 0	4 / 0	61 / 41	1
						MAX	1.488	
3 SOLE・G		$\begin{bmatrix} 5-15 \\ 10-15 \\ 0-0 \end{bmatrix}$ 0 2		$\begin{bmatrix} 8-15 \\ 16-14 \\ 15-12 \end{bmatrix}$ A4 2 1	1 / 1	2 / 3	54 / 71	3
						0.67	0.761	
4 生一倶楽部	$\begin{bmatrix} 7-15 \\ 10-15 \\ 0-0 \end{bmatrix}$ 0 2		$\begin{bmatrix} 15-8 \\ 14-16 \\ 12-15 \end{bmatrix}$ 1 2		0 / 2	1 / 4	58 / 69	4
						0.25	0.841	

トリムゴールド決勝 トーナメント

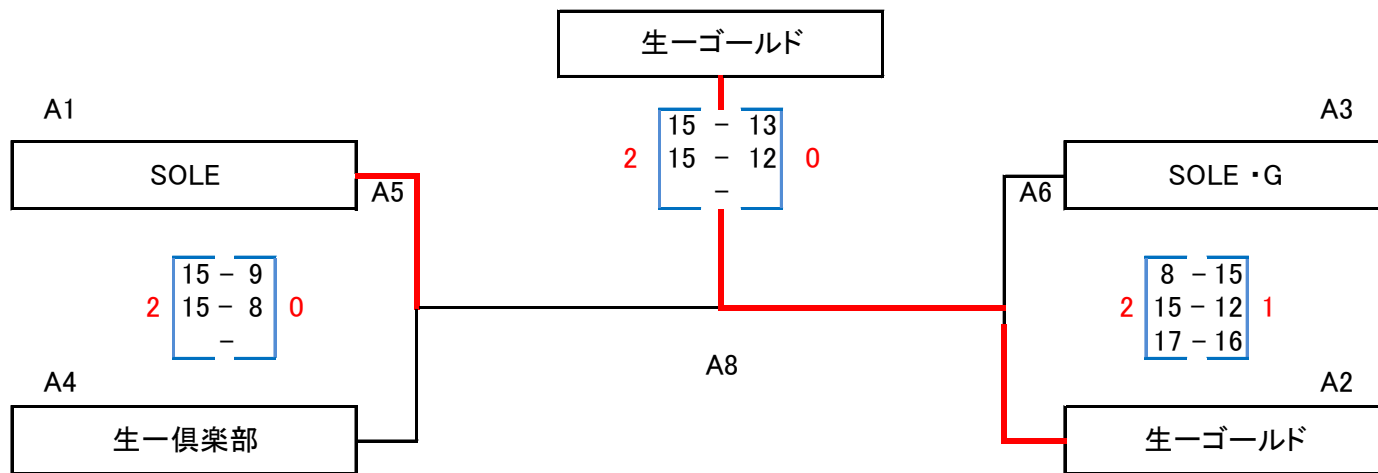

○ 3位決定戦

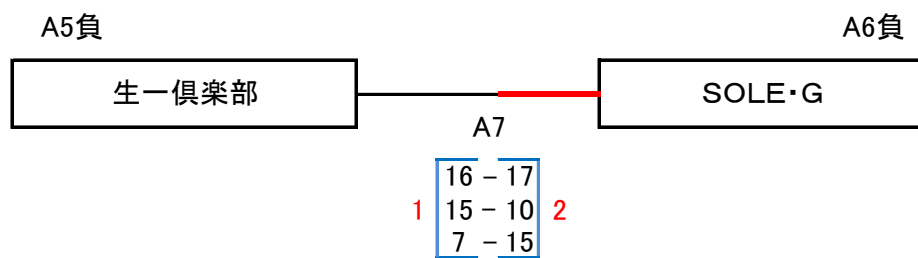

優勝	生一ゴールド
準優勝	SOLE
3位	SOLE・G
4位	生一倶楽部

Aブロック トリムブロンズAB	1 浜っこGG	2 浜っこG	3 Feliz	4 T.Pooh Z	5 スターズ	勝敗	セット率	得失点率	順位
1 浜っこGG		1 $\begin{bmatrix} 9 - 15 \\ 15 - 12 \\ 9 - 15 \end{bmatrix}^{B8}$	2 $\begin{bmatrix} 15 - 6 \\ 11 - 15 \\ 12 - 15 \end{bmatrix}^{B7}$	2 $\begin{bmatrix} 15 - 9 \\ 10 - 15 \\ 5 - 15 \end{bmatrix}^{B4}$	2 $\begin{bmatrix} 15 - 12 \\ 12 - 15 \\ 15 - 8 \end{bmatrix}^{B3}$	1 / 3	5 / 7	143 / 152	4
2 浜っこG	2 $\begin{bmatrix} 15 - 9 \\ 12 - 15 \\ 15 - 9 \end{bmatrix}$		2 $\begin{bmatrix} 15 - 8 \\ 15 - 8 \\ - \end{bmatrix}^{D3}$	1 $\begin{bmatrix} 16 - 17 \\ 15 - 9 \\ 11 - 15 \end{bmatrix}^{B6}$	2 $\begin{bmatrix} 15 - 9 \\ 15 - 7 \\ - \end{bmatrix}^{B1}$	3 / 1	7 / 3	144 / 106	2
3 Feliz	2 $\begin{bmatrix} 6 - 15 \\ 15 - 11 \\ 15 - 12 \end{bmatrix}$	1 $\begin{bmatrix} 8 - 15 \\ 8 - 15 \\ 0 - 0 \end{bmatrix}$	2	1 $\begin{bmatrix} 16 - 14 \\ 10 - 15 \\ 14 - 16 \end{bmatrix}^{B2}$	2 $\begin{bmatrix} 15 - 9 \\ 15 - 10 \\ - \end{bmatrix}^{B5}$	2 / 2	5 / 5	122 / 132	3
4 T.Pooh Z	2 $\begin{bmatrix} 9 - 15 \\ 15 - 10 \\ 15 - 5 \end{bmatrix}$	1 $\begin{bmatrix} 17 - 16 \\ 9 - 15 \\ 15 - 11 \end{bmatrix}$	2 $\begin{bmatrix} 14 - 16 \\ 15 - 10 \\ 16 - 14 \end{bmatrix}$	1	2 $\begin{bmatrix} 15 - 13 \\ 15 - 12 \\ - \end{bmatrix}^{B9}$	4 / 0	8 / 3	155 / 137	1
5 スターズ	1 $\begin{bmatrix} 12 - 15 \\ 15 - 12 \\ 8 - 15 \end{bmatrix}$	2 $\begin{bmatrix} 9 - 15 \\ 7 - 15 \\ 0 - 0 \end{bmatrix}$	2 $\begin{bmatrix} 9 - 15 \\ 10 - 15 \\ 0 - 0 \end{bmatrix}$	2 $\begin{bmatrix} 13 - 15 \\ 12 - 15 \\ 0 - 0 \end{bmatrix}$	2	0 / 4	1 / 8	95 / 132	5
							0.71	0.941	
							2.33	1.358	
							1.00	0.924	
							2.67	1.131	
							0.13	0.720	

トリムブロンズA・B 勝敗

※ トリムブロンズA

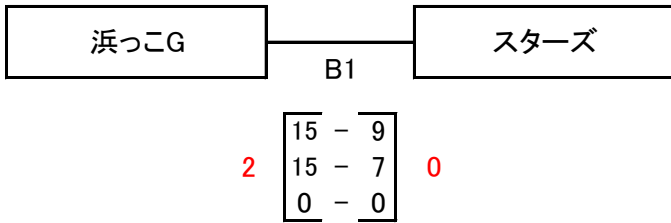

※入力は赤枠のみ

※ トリムブロンズB

Aブロック トリムブロンズB	1 浜っこGG	3 Feliz	4 T.Pooh Z	勝敗	セット率	得失点率	順位
1 浜っこGG		1 $\begin{bmatrix} 15 - 6 \\ 11 - 15 \\ 12 - 15 \end{bmatrix}^{B7}$	2 $\begin{bmatrix} 15 - 9 \\ 10 - 15 \\ 5 - 15 \end{bmatrix}^{B4}$	0 / 2	2 / 4	68 / 75	3
3 Feliz	2 $\begin{bmatrix} 6 - 15 \\ 15 - 11 \\ 15 - 12 \end{bmatrix}$		1 $\begin{bmatrix} 16 - 14 \\ 10 - 15 \\ 14 - 16 \end{bmatrix}^{B2}$	1 / 1	3 / 3	76 / 83	2
4 T.Pooh Z	2 $\begin{bmatrix} 9 - 15 \\ 15 - 10 \\ 15 - 5 \end{bmatrix}$	1 $\begin{bmatrix} 14 - 16 \\ 15 - 10 \\ 16 - 14 \end{bmatrix}$	1	2 / 0	4 / 2	84 / 70	1
					0.500	0.907	
					1.000	0.916	
					2.000	1.200	

Aブロック トリムヤング	1 プレシヤスA	2 YB	3 フリースタイル	4 プレシヤスB	5 DESIRE	6 ReverseA	勝敗	セット率	得失点率	順位
1 プレシヤスA		$\begin{matrix} 2 & \begin{bmatrix} 17-16 \\ 15-10 \\ - \end{bmatrix} & C3 \\ & & 0 \end{matrix}$				$\begin{matrix} 2 & \begin{bmatrix} 15-13 \\ 15-10 \\ - \end{bmatrix} & C1 \\ & & 0 \end{matrix}$	2 / 0	4 / 0	62 / 49	2
2 YB	$\begin{matrix} 0 & \begin{bmatrix} 16-17 \\ 10-15 \\ 0-0 \end{bmatrix} & 2 \end{matrix}$		$\begin{matrix} 2 & \begin{bmatrix} 15-11 \\ 15-12 \\ - \end{bmatrix} & E1 \\ & & 0 \end{matrix}$				1 / 1	2 / 2	26 / 55	3
3 フリースタイル		$\begin{matrix} 0 & \begin{bmatrix} 11-15 \\ 12-15 \\ 0-0 \end{bmatrix} & 2 \end{matrix}$		$\begin{matrix} 0 & \begin{bmatrix} 8-15 \\ 9-15 \\ - \end{bmatrix} & E2 \\ & & 2 \end{matrix}$		0 / 2	0 / 4	40 / 60	6	
4 プレシヤスB			$\begin{matrix} 2 & \begin{bmatrix} 15-8 \\ 15-9 \\ 0-0 \end{bmatrix} & 0 \end{matrix}$		$\begin{matrix} 2 & \begin{bmatrix} 15-5 \\ 15-9 \\ - \end{bmatrix} & E3 \\ & & 0 \end{matrix}$	2 / 0	4 / 0	60 / 31	1	
5 DESIRE				$\begin{matrix} 0 & \begin{bmatrix} 5-15 \\ 9-15 \\ 0-0 \end{bmatrix} & 2 \end{matrix}$		$\begin{matrix} 1 & \begin{bmatrix} 17-15 \\ 11-15 \\ 7-15 \end{bmatrix} & C2 \\ & & 2 \end{matrix}$	0 / 2	1 / 4	49 / 75	5
6 ReverseA	$\begin{matrix} 0 & \begin{bmatrix} 13-15 \\ 10-15 \\ 0-0 \end{bmatrix} & 2 \end{matrix}$				$\begin{matrix} 2 & \begin{bmatrix} 15-17 \\ 15-11 \\ 15-7 \end{bmatrix} & 1 \end{matrix}$	1 / 1	2 / 3	68 / 65	4	
							MAX	1.265		
							1.00	0.473		
							0.00	0.667		
							MAX	1.935		
							0.25	0.653		
							0.67	1.046		

トリムヤング決勝トーナメント

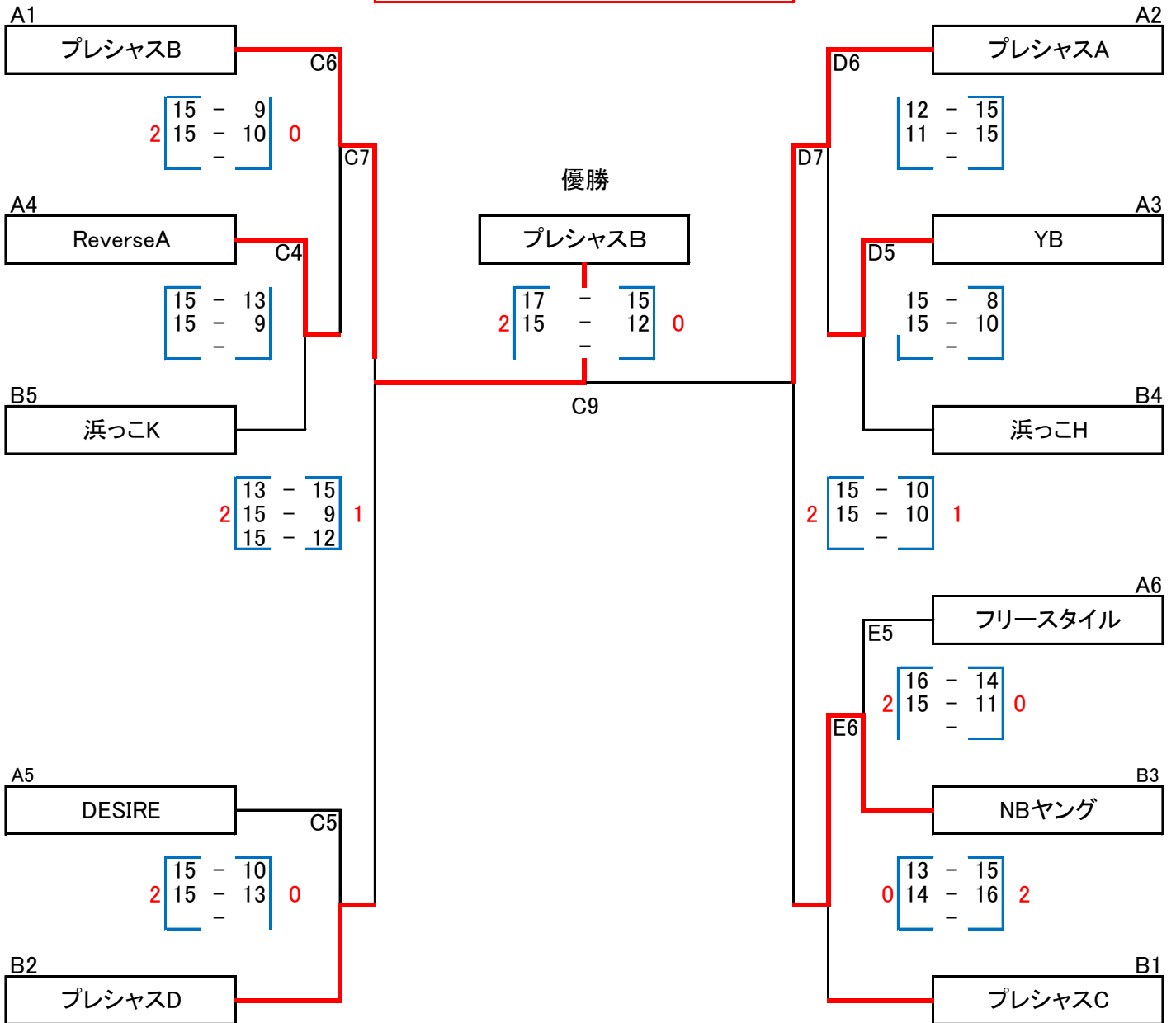

※ 3位決定戦

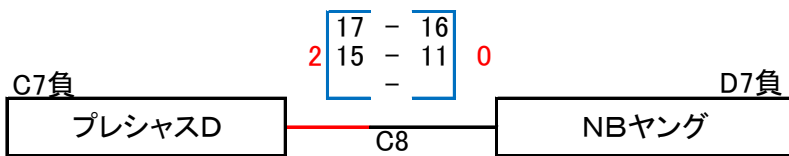

Aブロック レディースブロンズ	1 スカイメッツC	2 ブラックキャット	3 ピース	4 マダムサラブ	勝敗	セット率	得失点率	順位
1 スカイメッツC		$\begin{bmatrix} 12-15 \\ 9-15 \\ - \end{bmatrix}$ H3 0 2		$\begin{bmatrix} 9-15 \\ 9-15 \\ - \end{bmatrix}$ H1 0 2	0 / 2	0 / 4	39 / 60	4
2 ブラックキャット	$\begin{bmatrix} 15-12 \\ 15-9 \\ 0-0 \end{bmatrix}$ 2 0		$\begin{bmatrix} 15-6 \\ 15-6 \\ - \end{bmatrix}$ H2 2 0		2 / 0	4 / 0	60 / 33	1
3 ピース		$\begin{bmatrix} 6-15 \\ 6-15 \\ 0-0 \end{bmatrix}$ 0 2		$\begin{bmatrix} 15-10 \\ 15-12 \\ - \end{bmatrix}$ H4 2 0	1 / 1	2 / 2	42 / 52	3
4 マダムサラブ	$\begin{bmatrix} 15-9 \\ 15-9 \\ 0-0 \end{bmatrix}$ 2 0		$\begin{bmatrix} 10-15 \\ 12-15 \\ 0-0 \end{bmatrix}$ 0 2		1 / 1	2 / 2	52 / 48	2
						0.00	0.650	
						MAX	1.818	
						1.00	0.808	
						1.00	1.083	

Bブロック レディースブロンズ	5 Yachiboず	6 レッドファイアー	7 ライオンズ	勝敗	セット率	得失点率	順位
5 Yachiboず		$\begin{bmatrix} 9-15 \\ 11-15 \\ - \end{bmatrix}$ I4 0 2	$\begin{bmatrix} 5-15 \\ 15-13 \\ 2-15 \end{bmatrix}$ I3 1 2	0 / 2	1 / 4	42 / 73	3
6 レッドファイアー	$\begin{bmatrix} 15-9 \\ 15-11 \\ 0-0 \end{bmatrix}$ 2 0		$\begin{bmatrix} 8-15 \\ 2-15 \\ - \end{bmatrix}$ I2 0 2	1 / 1	2 / 2	40 / 50	2
7 ライオンズ	$\begin{bmatrix} 15-5 \\ 13-15 \\ 15-2 \end{bmatrix}$ 2 1	$\begin{bmatrix} 15-8 \\ 15-2 \\ 0-0 \end{bmatrix}$ 2 0		2 / 0	4 / 1	73 / 32	1
					0.250	0.575	
					1.000	0.800	
					4.000	2.281	

親睦 レディースブロンズ	A3 ピース	A4 スカイメッツC	B3 Yachiboず	勝敗	セット率	得失点率	順位
A3 ピース		$\begin{bmatrix} 15-7 \\ 15-6 \\ - \end{bmatrix}$ I7 2 0	$\begin{bmatrix} 15-10 \\ 15-7 \\ - \end{bmatrix}$ I6 2 0	2 / 0	4 / 0	60 / 30	1
A4 スカイメッツC	$\begin{bmatrix} 7-15 \\ 6-15 \\ 0-0 \end{bmatrix}$ 0 2		$\begin{bmatrix} 15-7 \\ 10-15 \\ 15-7 \end{bmatrix}$ I5 2 1	1 / 1	2 / 3	53 / 59	2
B3 Yachiboず	$\begin{bmatrix} 10-15 \\ 7-15 \\ 0-0 \end{bmatrix}$ 0 2	$\begin{bmatrix} 7-15 \\ 15-10 \\ 7-15 \end{bmatrix}$ 1 2		0 / 2	1 / 4	46 / 70	3
					MAX	2.000	
					0.667	0.898	
					0.250	0.657	

レディースブロンズ決勝トーナメント

優勝

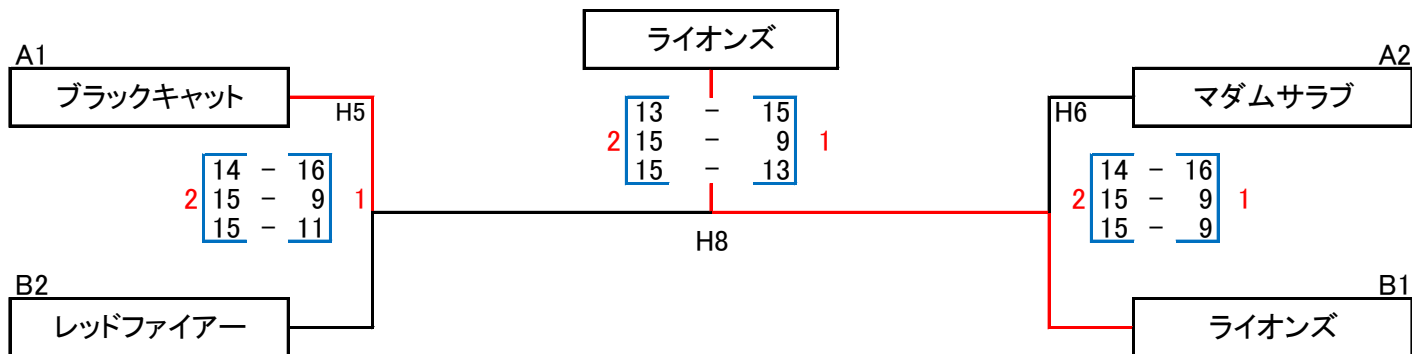

○ 3位決定戦

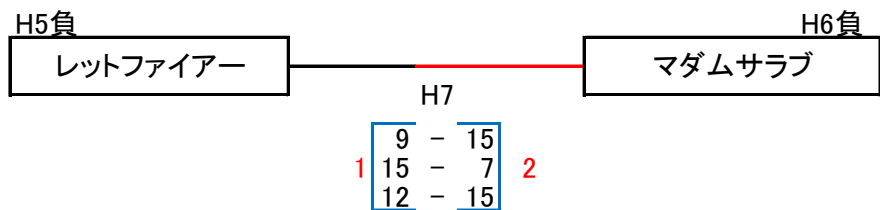

レディースブロンズ一般の部

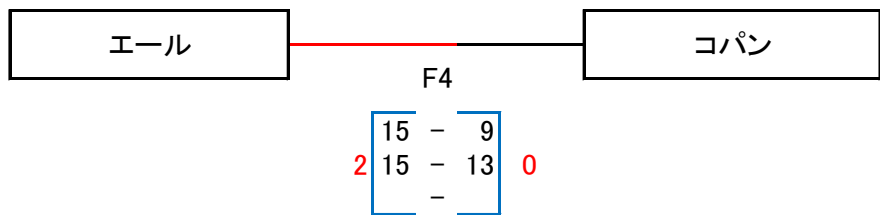
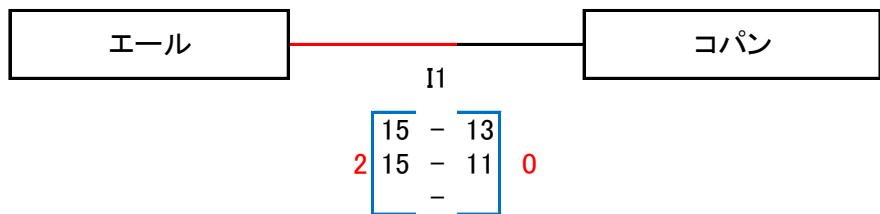

Aブロック レディースヤング	1 CROSS	2 GETWIN LA	3 スカイメッツA	4 サラブ	勝敗	セット率	得失点率	順位
1 CROSS		$\begin{bmatrix} 9 - 15 \\ 14 - 16 \\ - \end{bmatrix}$ G3 0 2		$\begin{bmatrix} 7 - 15 \\ 15 - 10 \\ 15 - 11 \end{bmatrix}$ G1 2 1	1 / 1	2 / 3	60 / 67	3
2 GETWIN LA	$\begin{bmatrix} 15 - 9 \\ 16 - 14 \\ 0 - 0 \end{bmatrix}$ 2 0		$\begin{bmatrix} 15 - 6 \\ 15 - 11 \\ - \end{bmatrix}$ G2 2 0		2 / 0	4 / 0	61 / 40	1
3 スカイメッツA		$\begin{bmatrix} 6 - 15 \\ 11 - 15 \\ 0 - 0 \end{bmatrix}$ 0 2		$\begin{bmatrix} 15 - 13 \\ 15 - 7 \\ - \end{bmatrix}$ G4 2 0	1 / 1	2 / 2	47 / 50	2
4 サラブ	$\begin{bmatrix} 15 - 7 \\ 10 - 15 \\ 11 - 15 \end{bmatrix}$ 1 2		$\begin{bmatrix} 13 - 15 \\ 7 - 15 \\ 0 - 0 \end{bmatrix}$ 0 2		0 / 2	1 / 4	56 / 67	4
						0.67	0.896	
						MAX	1.525	
						1.00	0.940	
						0.25	0.836	

決勝 トーナメント

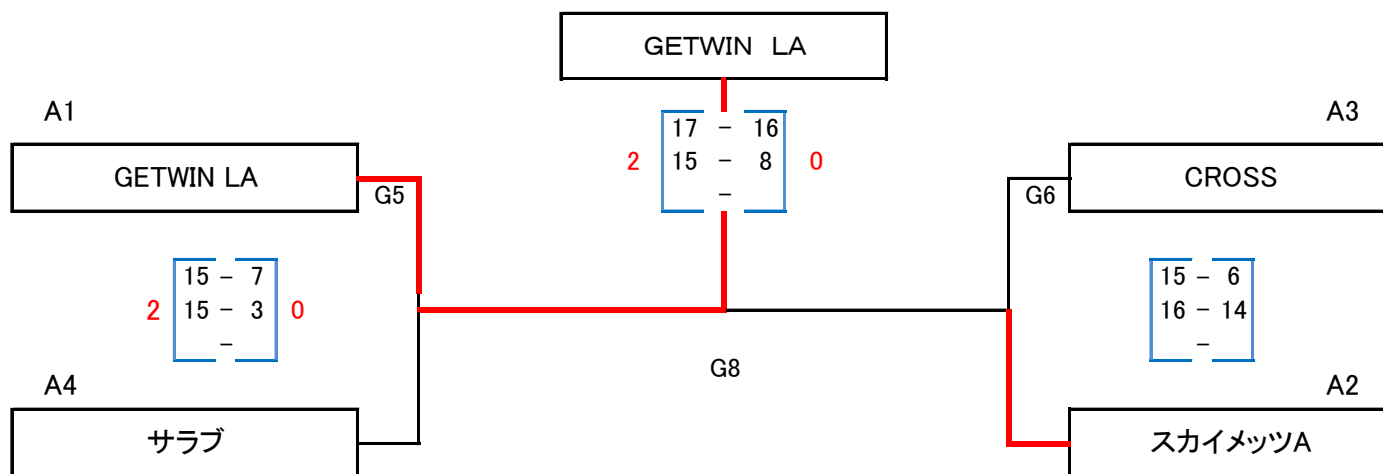

優勝 GETWIN LA

準優勝 スカイメッツA



※レディースヤング・一般の部親睦

親睦 レディースヤング・一般	G5負 サラブ	2 エール	G6負 CROSS	4 コパン	勝敗	セット率	得失点率	順位
G5負 サラブ		2 [ 15 - 6 15 - 12 - ] F7 0		2 [ 15 - 10 17 - 16 - ] F6 0	2 / 0	4 / 0	62 / 44	1
						MAX	1.409	
2 エール	0 [ 6 - 15 12 - 15 0 - 0 ] 2		1 [ 11 - 15 16 - 14 9 - 15 ] F8 2		0 / 2	1 / 4	54 / 74	4
						0.25	0.730	
G6負 CROSS		2 [ 15 - 11 14 - 16 15 - 9 ] 1		1 [ 15 - 7 10 - 15 3 - 15 ] G7 2	1 / 1	3 / 3	72 / 73	2
						1.00	0.986	
4 コパン	0 [ 10 - 15 16 - 17 0 - 0 ] 2		2 [ 7 - 15 15 - 10 15 - 3 ] 1		1 / 1	2 / 3	63 / 60	3
						0.67	1.050	

※トリムヤング親睦

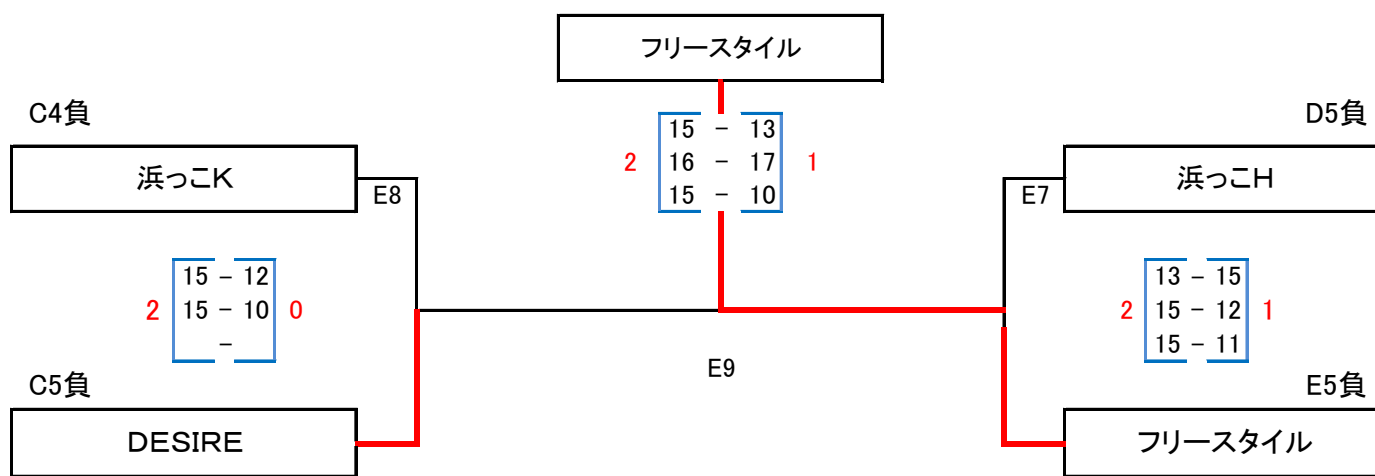

親睦優勝	フリースタイル
------	---------

親睦準優勝	DESIRE
-------	--------