

第15回 KUSHIRO

ソフトバレーボール北海道大会



期 日 令和元年9月8日(日)

会 場 湿原の風アリーナ釧路

釧路市広里18番地 釧路市大規模運動公園内 TEL0154-38-9800

主 催 北海道ソフトバレーボール連盟・北海道バレーボール協会
後 援 北海道教育委員会・(公財)北海道スポーツ協会
釧路市教育委員会・釧路市体育協会
(一財)釧路市スポーツ振興財団・釧路バレーボール協会

協 賛 株式会社 モルテン・有限会社 太英 ささき興産
主 管 釧路ソフトバレーボール連盟

第 15 回

KUSHIROソフトバレーボール北海道大会

大会日程

開 場	8:15 ~ 湿原の風アリーナ釧路
受 付	8:30 ~ 8:50
代 表 者 会 議	8:50 ~ 9:00
開 会 式	9:00 ~ 9:20
競 技 開 始	9:30 ~
閉 会 式	競技終了次第

※進行状況により、変更となる場合があります。

開会式次第

1 選 手 整 列	司会
2 開 式 通 告	山 田 祐 太
3 開 会 宣 言	淵 瀬 伸 二
4 大 会 会 長 挨 拶	越 智 正 典
5 選 手 宣 誓	
トリムヤングクラス	プ レ シ ャ ス A
レディースAクラス	G E T W I N L A
6 総 務 連 絡 事 項	宮 沢 香 澄
7 閉 式 通 告	山 田 祐 太
8 役 員 ・ 選 手 退 場	

閉会式次第

1 選 手 整 列	司会
2 開 式 通 告	山 田 祐 太
3 成 績 発 表	中 村 満
表 彰	越 智 正 典
◇トリムの部・ゴールドクラス	
◇トリムの部・ブロンズAクラス	
◇トリムの部・ブロンズBクラス	
◇トリムの部・ヤングクラス	
◇レディースの部・Aクラス	
◇レディースの部・Bクラス	
4 大 会 会 長 挨 拶	越 智 正 典
5 閉 会 宣 言	淵 瀬 伸 二
6 閉 式 通 告	山 田 祐 太
7 役 員 ・ 選 手 退 場	

☆ 競 技 会 場

『湿原の風アリーナ釧路』 釧路市広里18番地 釧路大規模運動公園内

TEL 0154-38-9800

【大会役員】

大会会長	釧路ソフトバレーボール連盟	会長	越智正典
大会副会長	北海道ソフトバレーボール連盟	会長	川股洋一
	北海道ソフトバレーボール連盟	副会長	岩崎透
	北海道ソフトバレーボール連盟	副会長	村上郁夫
	北海道ソフトバレーボール連盟	副会長	長谷辰美
顧問	北海道ソフトバレーボール連盟	顧問	隅田一隆
	釧路バレーボール協会	会長	大島正実
	釧路ソフトバレーボール連盟	顧問	向後芳昭
	湿原の風アリーナ釧路	館長	丹羽偉士
参与	釧路バレーボール協会	理事長	松野清佳
大会委員長	釧路ソフトバレーボール連盟	副会長	千高敏
大会副委員長	北海道ソフトバレーボール連盟	理事長	山口隆義
	釧路ソフトバレーボール連盟	副会長	淵瀬伸二
競技委員長	釧路ソフトバレーボール連盟	競技委員長	中村満
競技副委員長	釧路ソフトバレーボール連盟	競技副委員長	大峠貴美枝
競技委員	釧路ソフトバレーボール連盟	競技委員	大野澤昌
	釧路ソフトバレーボール連盟	競技委員	佐野健太
	釧路ソフトバレーボール連盟	競技委員	佐々木凌雅
審判委員長	北海道ソフトバレーボール連盟	審判副委員長	富野至
審判副委員長	釧路ソフトバレーボール連盟	審判副委員長	佐藤利晴
	釧路ソフトバレーボール連盟	審判副委員長	山田祐太
審判委員	釧路ソフトバレーボール連盟	審判委員	小澤英之
	釧路ソフトバレーボール連盟	審判委員	牧野由美
総務委員長	北海道ソフトバレーボール連盟	総務副委員長	宮沢香澄
総務副委員長	釧路ソフトバレーボール連盟	総務副委員長	藤田聡美
総務委員	釧路ソフトバレーボール連盟	総務委員	田口沙由里
	釧路ソフトバレーボール連盟	総務委員	石山加奈子
	釧路ソフトバレーボール連盟	総務委員	佐々木光子

救急当番病院 釧路孝仁会記念病院 釧路市愛国 191-212 0154-39-1222

第15回 KUSHIROソフトバレーボール北海道大会

【 参加チーム一覧 】

チーム数	チーム名	選手数	キャプテン名	地 区	種 目	
1	1	新川大五露	5	荻野敏明	釧路市	トリムの部 ゴールドクラス
2	2	S O L E	5	武石玲子	釧路市	
3	3	S O L E ・ G	5	中村栄子	釧路市	
4	4	生一倶楽部	7	渡部富美雄	釧路市	
5	1	ダブルイーグル	5	横山晋之介	北見市	トリムの部 ブロンズAクラス
6	2	N B クラ ブ B	7	瀬賀達郎	釧路市	
7	3	T . P o o h G	6	天神貴典	釧路市	
8	4	プレシヤスZ	5	富野至	釧路市	
9	1	生一ブロンズB	5	大西悟	釧路市	トリムの部 ブロンズBクラス
10	2	F e l i z B	6	淵瀬伸二	釧路市	
11	1	プレシヤスA	5	山田祐太	釧路市	トリムの部 ヤングクラス
12	2	N B ヤ ン グ	5	中村満	釧路市	
13	3	プレシヤスC	5	工藤真吾	釧路市	
14	4	プレシヤスB	5	山田真也	釧路市	
15	5	プレシヤスD	5	佐々木凌雅	釧路市	
16	6	R e v e r s e A	5	別府孝宣	釧路市	
17	7	フリースタイルA	5	藤田雅志	安平町	
18	8	フリースタイルB	5	浜野颯一郎	安平町	
19	9	フリースタイルC	5	中原渉太	安平町	
20	10	W B T - I	5	千葉誠司	津別町	
21	1	G E T W I N L A	5	伊藤恵里	釧路市	レディースの部 Aクラス
22	2	サ ラ ブ	5	浜内美峰	釧路市	
23	3	スカイメッツA	6	牧野由美	釧路市	
24	4	M	5	神崎瑞穂	札幌市	
25	1	ブラックキャット	5	佐々木光子	釧路市	レディースの部 Bクラス
26	2	マダムサラブ	5	石山加奈子	釧路市	
27	3	G E T W I N L B	5	鈴木亜希子	釧路市	
28	4	G E T W I N L C	5	加藤圭偉子	釧路市	
29	5	レッドファイアー	8	竹浪せい子	釧路市	
30	6	スカイメッツC	6	川上喜代美	釧路市	
		計	161			

【 トリムの部 ゴールドクラス】

《予選リンク戦》

Aブロック	1 新川大五露	2 SOLE・G	3 生一倶楽部	4 SOLE	勝敗	セット率	得失点率	順位
1 新川大五露 (釧路市)	/	[-] A3	/	[-] A1	-	/	/	
2 SOLE・G (釧路市)	[-]	/	[-] A2	/	-	/	/	
3 生一倶楽部 (釧路市)	/	[-]	/	[-] A4	-	/	/	
4 SOLE (釧路市)	[-]	/	[-]	/	-	/	/	

《決勝トーナメント戦》

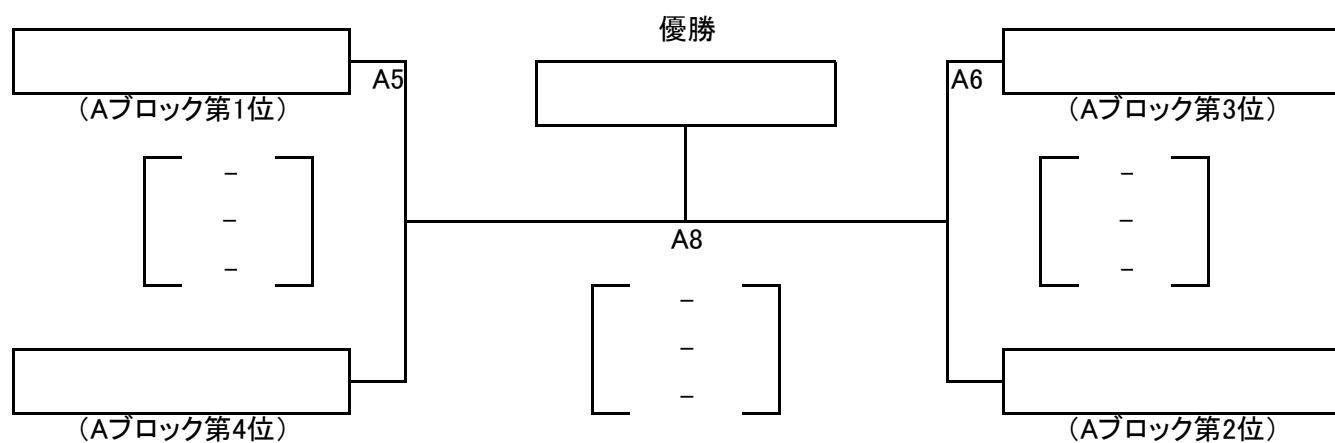

トリムの部 ゴールドクラス

優勝		第3位	
準優勝		第3位	

【 トリムの部 ブロンズAクラス】

《予選リンク戦》

Aブロック	1 ダブルイーグル	2 T.Pooh G	3 プレシヤスZ	4 NBクラブB	勝敗	セット率	得失点率	順位
1 ダブルイーグル (釧路市)	/	[-] [-] [-] B3	/	[-] [-] [-] B1	-	/	/	
2 T.Pooh G (釧路市)	[-] [-] [-]	/	[-] [-] [-] B2	/	-	/	/	
3 プレシヤスZ (釧路市)	/	[-] [-] [-]	/	[-] [-] [-] B4	-	/	/	
4 NBクラブB (釧路市)	[-] [-] [-]	/	[-] [-] [-]	/	-	/	/	

《決勝トーナメント戦》

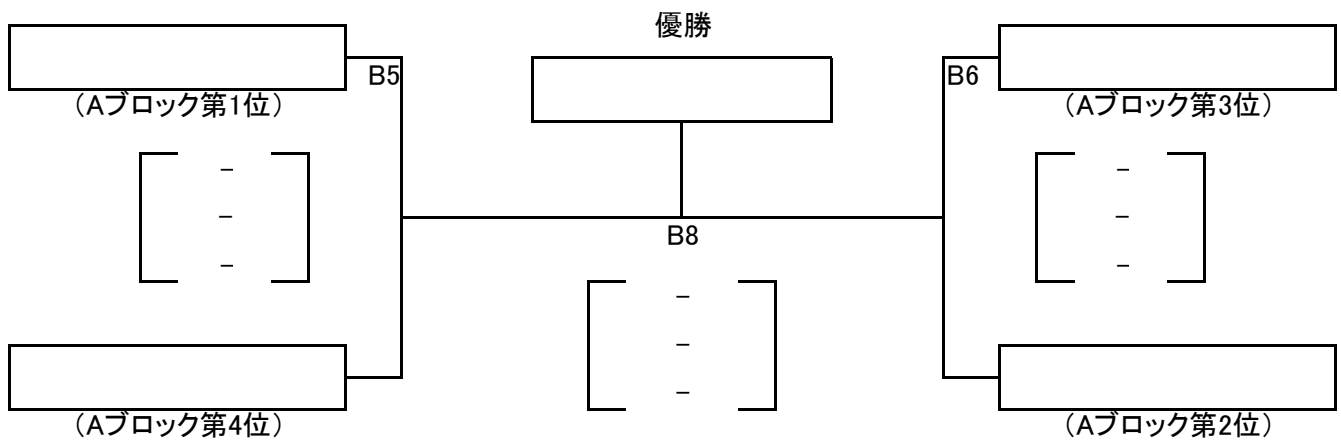

トリムの部 ブロンズAクラス

優勝		第3位	
準優勝		第3位	

【トリムの部 ブロンズBクラス】

《決勝戦》

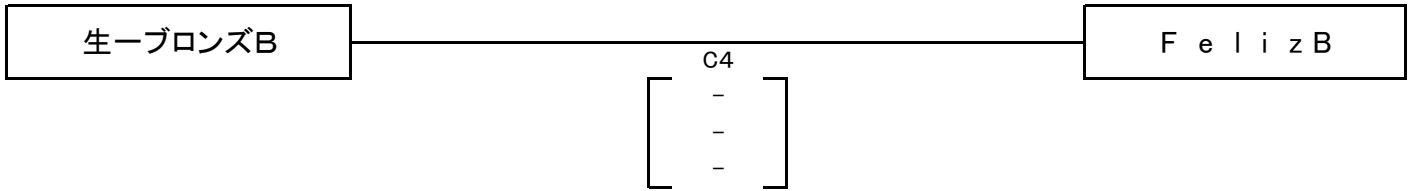
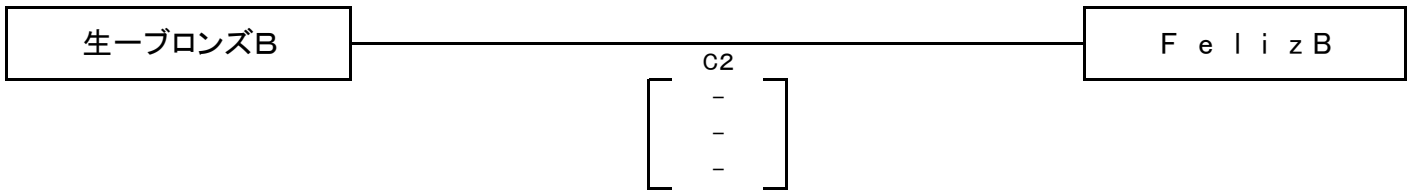

トリムの部 ブロンズBクラス

優勝		準優勝	
----	--	-----	--

【トリムの部 ゴールド・ブロンズA・ブロンズBクラス】

《親睦戦》

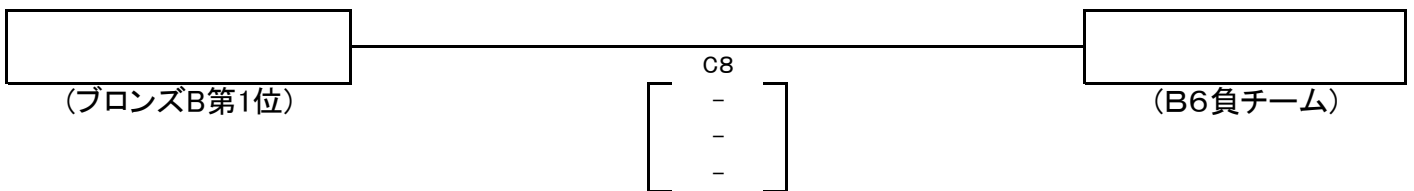
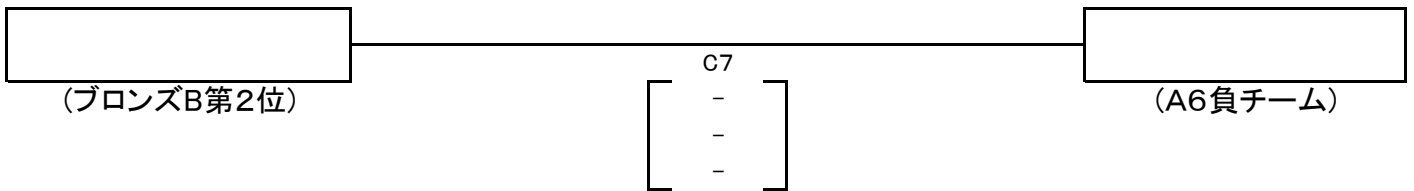
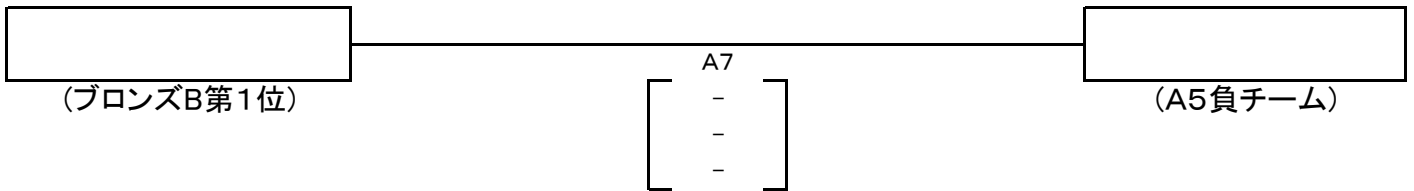
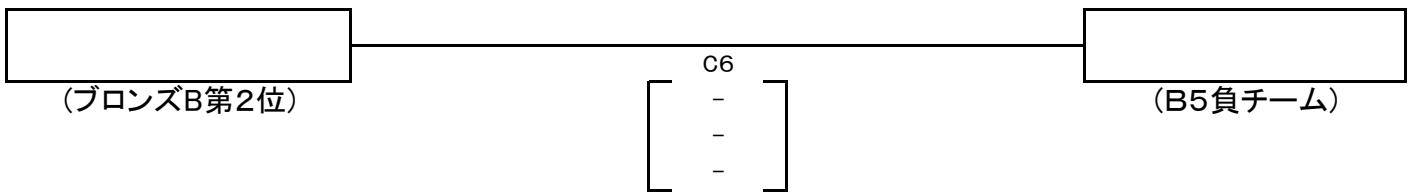

【トリムの部 ヤングクラス】

《予選リンク戦》

Aブロック	1 プレシヤスA	2 フリースタイルB	3 プレシヤスD	4 フリースタイルA	5 ReverseA	勝敗	セット 率	得失点 率	順位
1 プレシヤスA (釧路市)	\	[-] ^{D3}	\	\	[-] ^{D1}	-	/	/	
2 フリースタイルB (安平町)	[-]	\	[-] ^{C1}	\	\	-	/	/	
3 プレシヤスD (釧路市)	\	[-]	\	[-] ^{D4}	\	-	/	/	
4 フリースタイルA (安平町)	\	\	[-]	\	[-] ^{D2}	-	/	/	
5 ReverseA (釧路市)	[-]	\	\	[-]	\	-	/	/	

Bブロック	6 NBヤング	7 フリースタイルC	8 プレシヤスC	9 WBT-I	10 プレシヤスB	勝敗	セット 率	得失点 率	順位
6 NBヤング (釧路市)	\	[-] ^{C3}	\	\	[-] ^{E1}	-	/	/	
7 フリースタイルC (安平町)	[-]	\	[-] ^{E2}	\	\	-	/	/	
8 プレシヤスC (釧路市)	\	[-]	\	[-] ^{E4}	\	-	/	/	
9 WBT-I (津別町)	\	\	[-]	\	[-] ^{E3}	-	/	/	
10 プレシヤスB (釧路市)	[-]	\	\	[-]	\	-	/	/	

【トリムの部 ヤングクラス】

《決勝トーナメント戦》

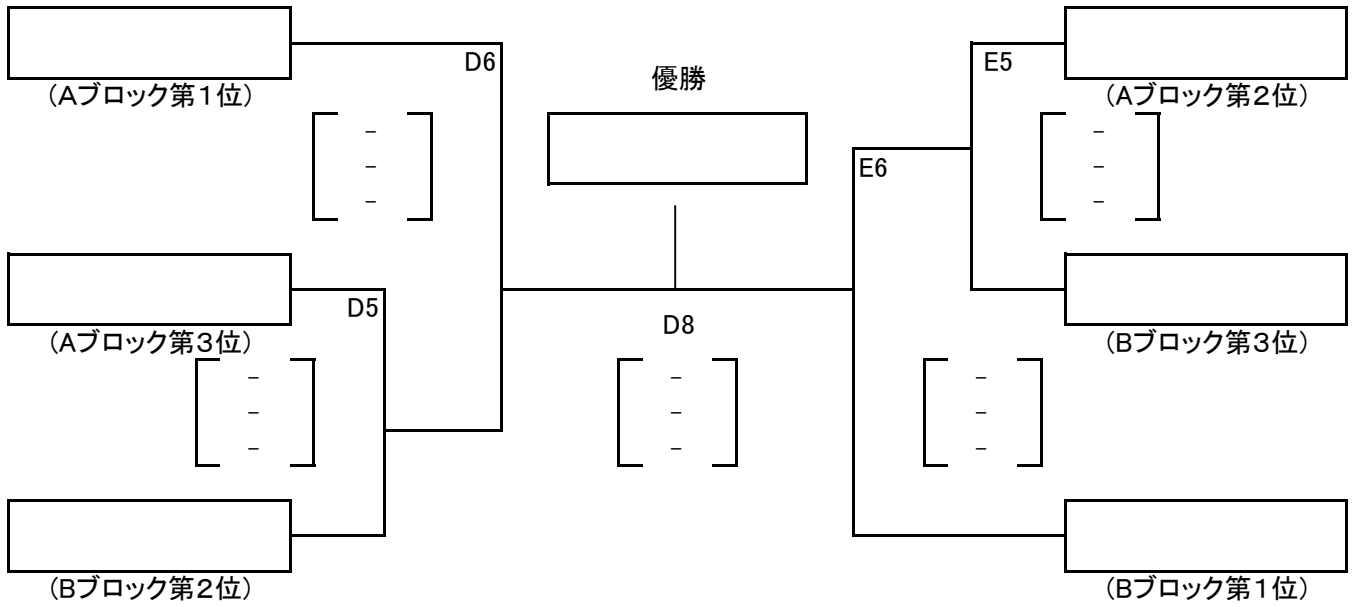

《親睦戦》

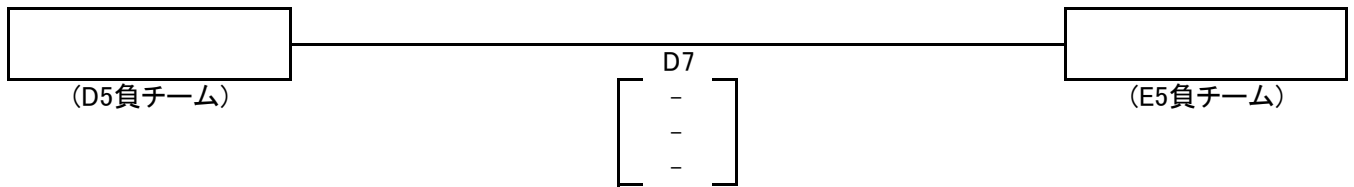

《親睦トーナメント戦》

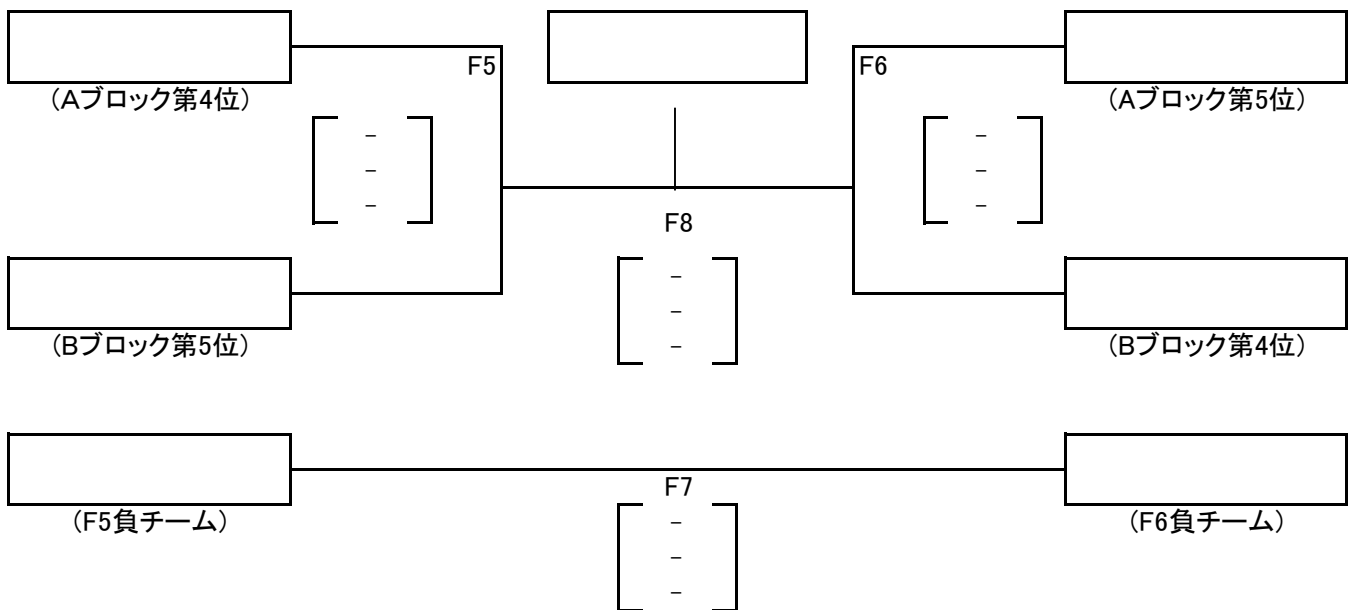

トリムの部 ヤングクラス

優勝		第3位	
準優勝		第3位	

【レディースの部 Aクラス】

《予選リンク戦》

Aブロック	1 GETWINLA	2 サラブ	3 M	4 スカイメッツA	勝敗	セット率	得失点率	順位
1 GETWINLA (釧路市)	/	[-] ^{F3}	/	[-] ^{F1}	-	/	/	
2 サラブ (釧路市)	[-]	/	[-] ^{F2}	/	-	/	/	
3 M (札幌市)	/	[-]	/	[-] ^{F4}	-	/	/	
4 スカイメッツA (釧路市)	[-]	/	[-]	/	-	/	/	

《決勝トーナメント戦》

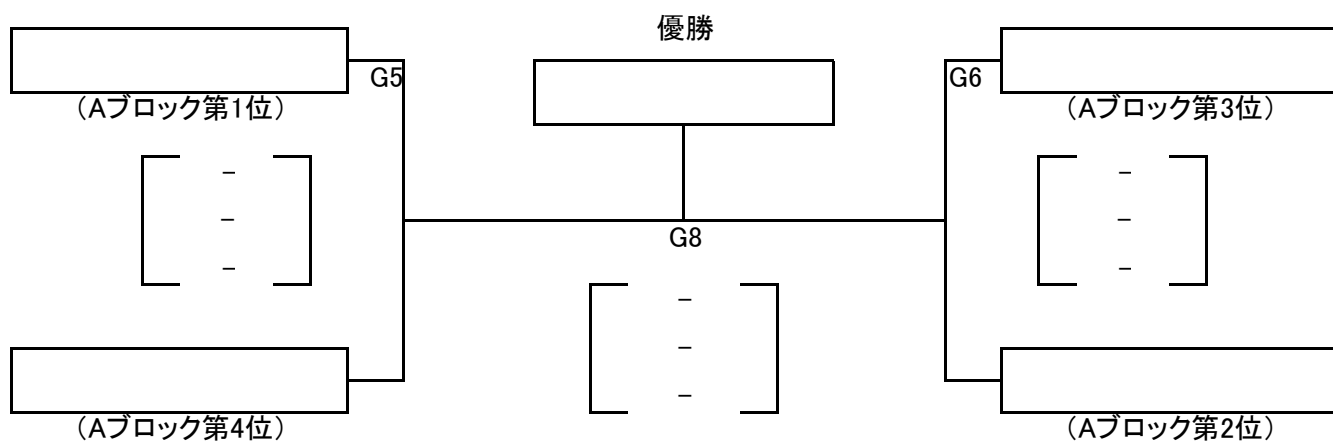

《親睦戦》

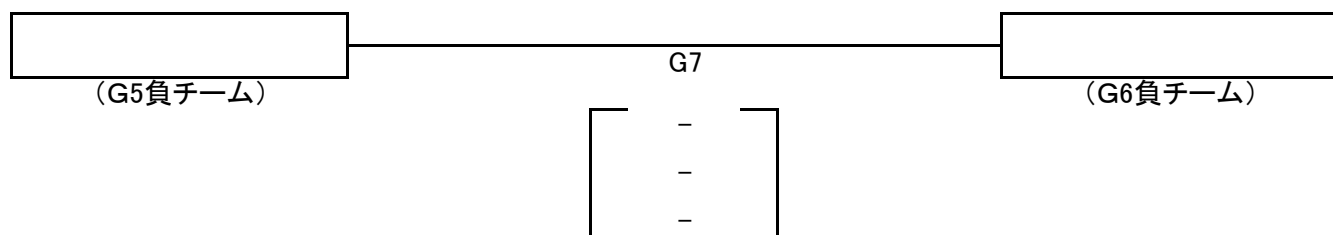

レディースの部 Aクラス

優勝		第3位	
準優勝		第3位	

【レディースの部 Bクラス】

《予選リーグ戦》

Aブロック	1 ブラックキャット	2 スカイメッツC	3 GETWINLB	勝敗	セット率	得失点率	順位
1 ブラックキャット (釧路市)	/	[-] ^{G3} [-] [-]	[-] ^{G2} [-] [-]	-	/	/	
2 スカイメッツC (釧路市)	[-] [-] [-]	/	[-] ^{G1} [-] [-]	-	/	/	
3 GETWINLB (釧路市)	[-] [-] [-]	[-] [-] [-]	/	-	/	/	

Bブロック	4 マダムサラブ	5 レッドファイアー	6 GETWINLC	勝敗	セット率	得失点率	順位
4 マダムサラブ (釧路市)	/	[-] ^{H3} [-] [-]	[-] ^{H2} [-] [-]	-	/	/	
5 レッドファイアー (釧路市)	[-] [-] [-]	/	[-] ^{H1} [-] [-]	-	/	/	
6 GETWINLC (釧路市)	[-] [-] [-]	[-] [-] [-]	/	-	/	/	

《決勝トーナメント戦》

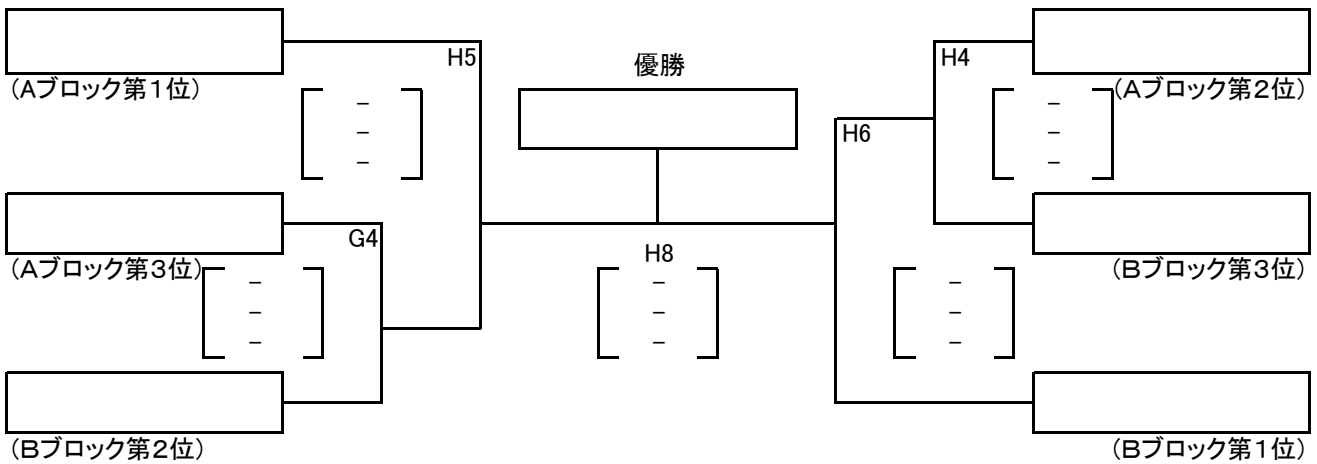

《親睦戦》

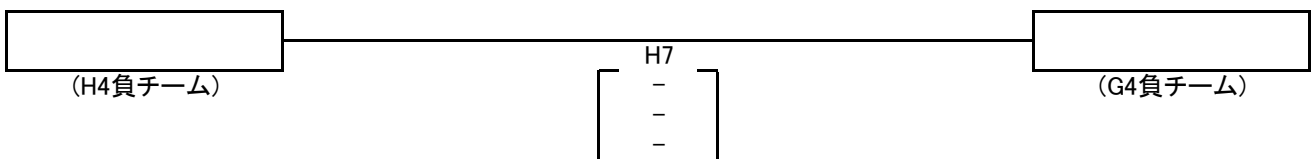

レディースの部 Bクラス

優勝		第3位	
準優勝		第3位	

第15回 KUSHIRO ソフトバレーボール北海道大会【参加選手名簿】

1 ゴールドクラス

チーム名	新川大五露		釧路市	
代表者名	荻野 敏明			
NO	背番号	選手名	年齢	性別
1	(1)	荻野 敏明	69	才男
2	10	小笠原 謙一	70	才男
3	6	赤沢 恵	65	才女
4	2	森 訓子	57	才女
5	3	本間 美由紀	54	才女
6				才
7				才
8				才

2

チーム名	SOLE		釧路市	
代表者名	高瀬 洋子 和田 俊一			
NO	背番号	選手名	年齢	性別
1	△9	和田 俊一	68	才男
2	2	小澤 英之	62	才男
3	11	日向 悦子	64	才女
4	(33)	武石 玲子	62	才女
5	12	金子 信子	60	才女
6				才
7				才
8				才

3

チーム名	SOLE・G		釧路市	
代表者名	高瀬 洋子 隅田 一隆			
NO	背番号	選手名	年齢	性別
1	31	岩淵 崇史	69	才男
2	△10	隅田 一隆	66	才男
3	7	高瀬 洋子	70	才女
4	3	岡澤 俊子	68	才女
5	(6)	中村 栄子	65	才女
6				才
7				才
8				才

4

チーム名	生一倶楽部		釧路市	
代表者名	徳田 慎平			
NO	背番号	選手名	年齢	性別
1	6	萩原 政男	66	才男
2	77	越智 正典	59	才男
3	(30)	渡部 富美雄	63	才男
4	11	福田 加代子	69	才女
5	4	安藤 幸子	57	才女
6	16	浜津 和子	64	才女
7	8	吉岡 諭	67	才男
8				才

1

ブロンズAクラス

チーム名	ダブルイーグル		北見市	
代表者名	横山 晋之介			
NO	背番号	選手名	年齢	性別
1	(9)	横山 晋之介	39	才男
2	10	佐藤 吉朗	40	才男
3	18	坂上 和恵	52	才女
4	11	鈴木 ゆかり	49	才女
5	36	中谷 めぐみ	46	才女
6				才
7				才
8				才

2

チーム名	NBクラブB		釧路市	
代表者名	中村 満			
NO	背番号	選手名	年齢	性別
1	(69)	瀬賀 達郎	33	才男
2	1	水上 良教	45	才男
3	3	大野澤 昌	51	才男
4	10	金野 正之	47	才男
5	5	中村 友美	44	才女
6	4	嶋村 貴美江	47	才女
7	12	小島 まり子	41	才女
8				才

3

チーム名	T. Pooh G		釧路市	
代表者名	大峠 貴美枝			
NO	背番号	選手名	年齢	性別
1	(97)	天神 貴典	38	才男
2	4	梅津 彰	51	才男
3	73	皆川 伸幸	43	才男
4	△6	大峠 貴美枝	55	才女
5	63	會田 亜耶乃	33	才女
6	88	中村 緑	33	才女
7				才
8				才

4

チーム名	プレシャスZ		釧路市	
代表者名	山田 祐太			
NO	背番号	選手名	年齢	性別
1	(8)	富野 至	39	才男
2	4	林 孝幸	42	才男
3	9	富野 知佳子	36	才女
4	6	船坂 昌	47	才女
5	2	杉尾 良子	39	才女
6				才
7				才
8				才

1

ブロンズクラスB

チーム名	生一ブロンズB		釧路市	
代表者名	徳田 慎平			
NO	背番号	選手名	年齢	性別
1	(5)	大西 悟	57	才男
2	12	鈴木 哲	48	才男
3	6	藤田 恵子	55	才女
4	1	鈴木 裕恵	52	才女
5	4	大坪 寛子	40	才女
6				才
7				才
8				才

2

チーム名	FelizB		釧路市	
キャプテン/監督	瀧瀬 伸二			
NO	背番号	選手名	年齢	性別
1	(4)	瀧瀬 伸二	57	才男
2	51	中川 和樹	49	才男
3	7	桑嶋 晶子	50	才女
4	5	荒井 優子	47	才女
5	3	木村 一博	53	才男
6	1	木村 圭子	48	才女
7				才
8				才

1

ヤングクラス

チーム名	プレシャスA		釧路市	
キャプテン/監督	山田 祐太			
NO	背番号	選手名	年齢	性別
1	(1)	山田 祐太	28	才男
2	13	近松 大志	34	才男
3	5	山田 千洋	27	才女
4	8	戸田 奈美穂	26	才女
5	7	長山 優佳	24	才女
6				才
7				才
8				才

2

チーム名	NBヤング		釧路市	
キャプテン/監督	中村 満			
NO	背番号	選手名	年齢	性別
1	(2)	中村 満	30	才男
2	4	近藤 誼紀	29	才男
3	6	田口 沙由里	31	才女
4	5	小田 帆乃佳	24	才女
5	3	吉田 歩未	20	才女
6				才
7				才
8				才

第15回 KUSHIRO ソフトバレーボール北海道大会【参加選手名簿】

3 ヤングクラス

チーム名	プレシヤスC	釧路市		
代表者名	山田 祐太			
NO	背番号	選手名	年齢	性別
1	(3)	工藤 真吾	32	才男
2	14	山下 修平	27	才男
3	45	佐野 美佐	31	才女
4	20	末永 知教	45	才女
5	15	種市 実紗	23	才女
6				才
7				才
8				才

4

チーム名	プレシヤスB	釧路市		
代表者名	山田 祐太			
NO	背番号	選手名	年齢	性別
1	(6)	山田 真也	25	才男
2	12	佐野 健太	28	才男
3	4	山田 美緒	27	才女
4	11	須佐 邦子	53	才女
5	2	本間 有希	24	才女
6				才
7				才
8				才

5

チーム名	プレシヤスD	釧路市		
代表者名	山田 祐太			
NO	背番号	選手名	年齢	性別
1	(18)	佐々木 凌雅	24	才男
2	17	伊東 一樹	21	才男
3	25	熊谷 真悟	31	才男
4	22	山下 わかな	27	才女
5	27	吉田 李	24	才女
6				才
7				才
8				才

6

チーム名	ReverseA	釧路市		
代表者名	中村 満			
NO	背番号	選手名	年齢	性別
1	(3)	別府 孝宜	23	才男
2	1	福泉 風樹	20	才男
3	12	菅 晏司	20	才男
4	7	斎 琴音	21	才女
5	15	佐藤 千夏	19	才女
6				才
7				才
8				才

7

チーム名	フリースタイルA	安平町		
代表者名	藤田 雅志			
NO	背番号	選手名	年齢	性別
1	(1)	藤田 雅志	39	才男
2	12	岩本 周南	26	才男
3	2	藤田 郁恵	39	才女
4	14	宮本 万理恵	26	才女
5	16	佐藤 尚美	41	才女
6				才
7				才
8				才

8

チーム名	フリースタイルB	安平町		
代表者名	藤田 雅志			
NO	背番号	選手名	年齢	性別
1	(9)	浜野 颯一郎	22	才男
2	17	渡辺 三四郎	22	才男
3	4	堀口 あや	24	才女
4	11	宮本 夏希	22	才女
5	19	川奈野 あやか	27	才女
6				才
7				才
8				才

9

チーム名	フリースタイルC	安平町		
代表者名	藤田 雅志			
NO	背番号	選手名	年齢	性別
1	(15)	中原 渉太	30	才男
2	13	深澤 司	24	才男
3	18	川奈野 祥真	25	才男
4	6	中原 未来	28	才女
5	10	蔵野 未沙紀	28	才女
6				才
7				才
8				才

10

チーム名	WBT-I	津別町		
代表者名	千葉 誠司			
NO	背番号	選手名	年齢	性別
1	(22)	千葉 誠司	41	才男
2	4	織田 達明	35	才男
3	2	居石 龍	28	才男
4	5	滝山 奈緒	25	才女
5	7	吉田 理沙	28	才女
6				才
7				才
8				才

1 レディースAクラス

チーム名	GETWIN LA	釧路市		
代表者名	鈴木 亜希子			
NO	背番号	選手名	年齢	性別
1	(33)	伊藤 恵里	33	才女
2	15	鈴木 美貴	31	才女
3	9	佐藤 華恵	31	才女
4	1	志和 身友希	28	才女
5	26	富山 麻梨	28	才女
6				才
7				才
8				才

2

チーム名	サラブ	釧路市		
代表者名	田中のぞみ			
NO	背番号	選手名	年齢	性別
1	3	千葉 千秋	56	才女
2	(20)	浜内 美峰	52	才女
3	6	藤田 雅美	47	才女
4	13	成田 一美	42	才女
5	14	田中のぞみ	41	才女
6				才
7				才
8				才

3

チーム名	スカイメッツA	釧路市		
代表者名	牧野 由美			
NO	背番号	選手名	年齢	性別
1	(11)	牧野 由美	43	才女
2	21	岩井 明美	52	才女
3	1	坂本 知栄美	27	才女
4	13	中久保 綾子	48	才女
5	7	長根 浩子	32	才女
6	6	鈴木 望美	28	才女
7				才
8				才

4

チーム名	M	札幌市		
代表者名	清水 道子			
NO	背番号	選手名	年齢	性別
1	(2)	神埼 瑞穂	30	才女
2	4	渡邊 久美子	50	才女
3	6	清水 道子	52	才女
4	7	園部 彩	31	才女
5	10	奥崎 奈津子	40	才女
6				才
7				才
8				才

第15回 KUSHIRO ソフトバレーボール北海道大会【参加選手名簿】

1 レディースBクラス

チーム名		ブラックキャット	釧路市	
代表者名		佐々木 光子		
NO	背番号	選手名	年齢	性別
1	(3)	佐々木 光子	54	才女
2	16	佐山 まゆみ	57	才女
3	6	原田 久美子	54	才女
4	33	工藤 由紀	49	才女
5	22	高島 春奈	43	才女
6				才
7				才
8				才

2

チーム名		マダムサラブ	釧路市	
代表者名		田中のぞみ		
NO	背番号	選手名	年齢	性別
1	11	池辺 ゆかり	58	才女
2	(15)	石山 加奈子	57	才女
3	16	横沢 弘美	56	才女
4	24	西山 一枝	48	才女
5	21	小山 直美	43	才女
6				才
7				才
8				才

3

チーム名		GETWIN LB	釧路市	
代表者名		鈴木 亜希子		
NO	背番号	選手名	年齢	性別
1	(8)	鈴木 亜希子	49	才女
2	90	小林 こずえ	48	才女
3	88	八幡 織江	43	才女
4	29	今井 美穂	49	才女
5	12	平川 亜紀	43	才女
6				才
7				才
8				才

4

チーム名		GETWIN LC	釧路市	
代表者名		鈴木 亜希子		
NO	背番号	選手名	年齢	性別
1	7	中嶋 セツ子	72	才女
2	6	海保 節子	65	才女
3	(3)	加藤 圭偉子	62	才女
4	4	中本 正子	59	才女
5	22	藤田 聡美	57	才女
6				才
7				才
8				才

5

チーム名		レッドファイアー	釧路市	
代表者名		竹浪 せい子		
NO	背番号	選手名	年齢	性別
1	3	及川 律子	69	才女
2	(5)	竹浪 せい子	64	才女
3	4	渡部 信子	64	才女
4	6	宮沢 香澄	62	才女
5	8	遠藤 博美	58	才女
6	9	伊藤 美智子	61	才女
7	11	蔵谷 朋子	54	才女
8	10	本間 真由美	54	才女

6

チーム名		スカイメッツC	釧路市	
代表者名		川上 喜代美		
NO	背番号	選手名	年齢	性別
1	(4)	川上 喜代美	56	才女
2	14	矢田 容子	48	才女
3	3	山村 恵利子	57	才女
4	15	佐久間 次美	52	才女
5	19	藤山 美恵子	48	才女
6	10	真崎 友紀	48	才女
7				才
8				才

ソフトバレーボール・マナー15ヶ条

- ◆ ゲームは楽しく あなたも私も生涯スポーツ **マナー・エチケット**を大切に
- ◆ **挨拶**を 交わして爽やか いいゲーム
- ◆ **思いやり** 心がけ次第でみな笑顔 運営する人・プレーする人・応援する人
- ◆ コート設営、後片付けみんな協力速やかに
- ◆ **ルールは正しく理解 ルールを守るのは あなたです**
- ◆ 勝敗にこだわり過ぎては 角が立つ 握手で始まり 握手で終わる
- ◆ **主審の役割**：ゲームの最高責任者 自信を持った吹笛を
- ◆ ルールについての質問は **ゲームキャプテン**のみを忘れず
- ◆ **監督**はチームの統制者 審判員への異議は権限外
- ◆ **相互審判** 汗をふきふき審判台
- ◆ 負けチーム 他のゲームに目を注ぐ 努力の成果 花が咲く
- ◆ 表彰状 汗を流した 認定書
- ◆ 身だしなみ けじめをつけて スポーツマン
- ◆ **ゴミの処理** みんなで気配り後始末 立つ鳥あとを濁さず
- ◆ **ご苦労様** ひと声掛け合う楽しい仲間

湿原の風アリーナ釧路
見取図・コート配置図

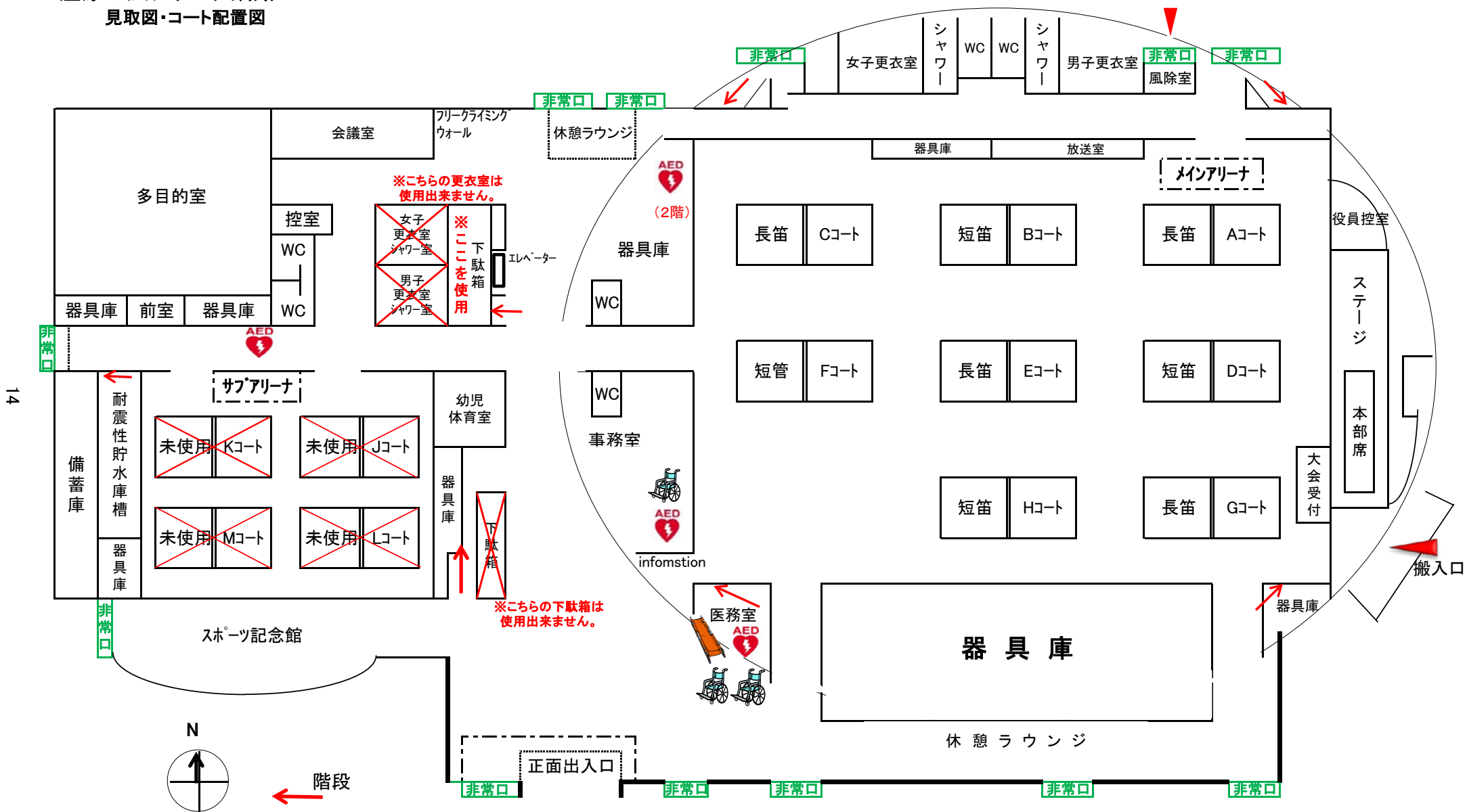

14

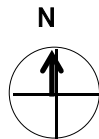

階段

非常口

非常口

非常口

非常口

非常口

※こちらの更衣室は
使用出来ません。

女子
更衣室
シャワー室
男子
更衣室
シャワー室

※
ここを
使用

※こちらの下駄箱は
使用出来ません。

infomstion

医務室
AED

AED
(2階)

メインアリーナ

長笛 Cコート

短笛 Bコート

長笛 Aコート

短笛 Fコート

長笛 Eコート

短笛 Dコート

短笛 Hコート

長笛 Gコート

器具庫

休憩ラウンジ

搬入口

器具庫

役員控室

ステージ

本部席

大会受付

放送室

器具庫

非常口

非常口

非常口

非常口

非常口

非常口

女子更衣室

シャワー

WC

WC

シャワー

男子更衣室

風除室

会議室

フリークライミング
ウォール

休憩ラウンジ

多目的室

控室

WC

WC

器具庫

前室

器具庫

サブアリーナ

未使用 Kコート

未使用 Jコート

未使用 Mコート

未使用 Lコート

幼児
体育室

器具庫

下駄箱

事務室

WC



infomstion



医務室
AED



(2階)

器具庫

WC



infomstion



医務室
AED



(2階)

器具庫

WC



infomstion



医務室
AED



(2階)

器具庫

WC



infomstion



医務室
AED



(2階)

器具庫

WC



infomstion



医務室
AED



(2階)

器具庫

WC



infomstion



医務室
AED



(2階)

器具庫

WC



infomstion



医務室
AED



(2階)

器具庫

WC



infomstion



医務室
AED



(2階)

器具庫

WC



infomstion



医務室
AED



(2階)

器具庫

WC



infomstion



医務室
AED



(2階)

器具庫

WC



infomstion



医務室
AED



(2階)

器具庫

WC



infomstion



医務室
AED



(2階)

器具庫

WC



infomstion



医務室
AED



(2階)

器具庫

WC



infomstion



医務室
AED



(2階)

器具庫

WC



infomstion



医務室
AED



(2階)

器具庫

WC



infomstion



医務室
AED



(2階)

器具庫

WC



infomstion



医務室
AED



(2階)

器具庫

WC



infomstion



医務室
AED



(2階)

器具庫

WC



infomstion



医務室
AED



(2階)

器具庫

WC



infomstion



医務室
AED



(2階)

器具庫

WC



infomstion



医務室
AED



(2階)

器具庫

WC



infomstion



医務室
AED



(2階)

器具庫

WC



infomstion



医務室
AED



(2階)

器具庫

WC



infomstion



医務室
AED



(2階)

器具庫

WC



infomstion



医務室
AED



(2階)

器具庫

WC



infomstion



医務室
AED



(2階)

器具庫

WC



infomstion



医務室
AED



(2階)

器具庫

WC



infomstion



医務室
AED



(2階)

器具庫

WC



infomstion



医務室
A

KUSHIROソフトバレーボール北海道大会栄光の記録

期 日 ・ 会 場	種 目	優 勝	準 優 勝	第 3 位	第 3 位
第1回 平成17年 8月28日 釧路町総合体育館 参加56チーム	トリムの部 ゴールドクラス				
	トリムの部 ブロンズAクラス				
	トリムの部 ブロンズBクラス	新川大五露 (釧路市)	S P I T T S - B (札幌市)	中 標 津 ・ J V (中標津)	
	トリムの部 ヤングクラス	千 歳 V T W - B (千歳市)	K ・ M ・ C (札幌市)	ア ン バ ラ ン ス (津別町)	
	レディースの部 (A) クラス	昭 和 レ ッ ド (釧路市)	ラ イ オ ン ス (釧路市)	M ・ K ・ T (釧路市)	
	レディースの部 (B) クラス	エ ー ル B (釧路市)	ス ー パ ー レ ッ ディ A (釧路市)	き ょう 和 レ ッ ド (釧路市)	
第2回 平成18年 8月27日 釧路町総合体育館 参加58チーム	トリムの部 ゴールドクラス	オ ー ル ス タ ー (釧路市)	S O L E ゴ ー ル ド (釧路市)	ゆ う ク ラ ブ (釧路市)	
	トリムの部 ブロンズAクラス	C H ク ラ ブ B A (釧路市)	フ レ ン ド B A (釧路市)	S O L E B A (釧路市)	
	トリムの部 ブロンズBクラス	イ エ ル ウ ィ ン B B (釧路市)	S P I T T S - B (札幌市)	G F C - M A X (北見市)	
	トリムの部 ヤングクラス	千 歳 V T W - B (千歳市)	G E T W I N - Y G (釧路市)	千 歳 V T W - A (千歳市)	
	レディースの部 (A) クラス	M ・ K ・ T (釧路市)	レ ッ ド ファ イ ア ー (釧路市)	ス カ イ メ ッ ツ (釧路市)	
	レディースの部 (B) クラス	サ ラ フ A (釧路市)	エ ー ル (釧路市)	Z O O (釧路市)	
第3回 平成19年 8月26日 釧路町総合体育館 参加60チーム	トリムの部 ゴールドクラス	千 歳 ク ラ ブ G (千歳市)	オ ー ル ス タ ー (釧路市)	S O L E ゴ ー ル ド (釧路市)	
	トリムの部 ブロンズAクラス	C H ク ラ ブ (釧路市)	ス タ ー ズ A (釧路市)	S O L E B A (釧路市)	F (エフ) (釧路市)
	トリムの部 ブロンズBクラス	S P I T T S - B (札幌市)	新 川 大 五 露 (釧路市)	ド リ ー ム 摩 周 (弟子屈町)	イ エ ル ウ ィ ン B E (釧路市)
	トリムの部 ヤングクラス	千 歳 V T W - B (千歳市)	フ ェ ニ ッ ク ス A (千歳市)	津 別 フ レ ッ シ ュ C (津別町)	イ エ ル ウ ィ ン D (釧路市)
	レディースの部 (A) クラス	ブ ラ ッ ク キ ャ ッ ト (釧路市)	G E T W I N L A (釧路市)	エ ー ル エ ー ル (釧路市)	昭 和 レ ッ ド (釧路市)
	レディースの部 (B) クラス	M K T L B (釧路市)	サ ラ フ A (釧路市)	津 別 フ レ ッ シ ュ (津別町)	Z O O - D (釧路市)
第4回 平成20年 9月14日 釧路町総合体育館 参加51チーム	トリムの部 ゴールドクラス	ゼ ロ ス D (札幌市)	千 歳 ク ラ ブ G A (千歳市)	ゆ う ク ラ ブ (釧路市)	
	トリムの部 ブロンズAクラス	ゼ ロ ス A (札幌市)	C H ク ラ ブ (釧路市)	新 川 大 五 露 (釧路市)	
	トリムの部 ブロンズBクラス				
	トリムの部 ヤングクラス	フ ェ ニ ッ ク ス A (札幌市)	ア ン バ ラ ン ス S T (津別町)	千 歳 V T W - B (千歳市)	G E T W I N Y G (釧路市)
	レディースの部 (A) クラス	ス カ イ メ ッ ツ (釧路市)	M ・ K ・ T (釧路市)	ラ イ オ ン ス (釧路市)	サ ラ フ A (釧路市)
	レディースの部 (B) クラス	サ ラ フ B (釧路市)	エ ー ル (釧路市)	ス カ イ メ ッ ツ B (釧路市)	G E T W I N L B (釧路市)
第5回 平成21年 9月20日 湿原の風アリーナ釧路 参加56チーム	トリムの部 ゴールドクラス	ゼ ロ ス G (札幌市)	S O L E ゴ ー ル ド (釧路市)		
	トリムの部 ブロンズAクラス	フ レ ン ド B A (釧路市)	イ エ ル ウ ィ ン C (釧路市)	ス タ ー ズ (釧路市)	
	トリムの部 ブロンズBクラス				
	トリムの部 ヤングクラス	フ ェ ニ ッ ク ス A (札幌市)	U N I T E D (中標津)	W B T - I (津別町)	千 歳 V T W - B (千歳市)
	レディースの部 (A) クラス	サ ラ フ A (釧路市)	ス カ イ メ ッ ツ (釧路市)	S レ ッ ディ ー (釧路市)	
	レディースの部 (B) クラス	F o r t u n e (札幌市)	ラ イ オ ン ス B (釧路市)		
第6回 平成22年 9月19日 湿原の風アリーナ釧路 参加54チーム	トリムの部 ゴールドクラス	A S V C - G (旭川市)	生 一 倶 楽 部 (釧路市)		
	トリムの部 ブロンズAクラス	ゼ ロ ス B (札幌市)	ゼ ロ ス A (札幌市)		
	トリムの部 ブロンズBクラス	イ エ ル ウ ィ ン B (釧路市)			
	トリムの部 ヤングクラス	G E T W I N A (釧路市)	W B T - Ⅱ (津別町)	富 中 ク ラ ブ (釧路市)	イ エ ル ウ ィ ン M (釧路市)
	レディースの部 (A) クラス	ス カ イ メ ッ ツ A (釧路市)	G E T W I N L A (釧路市)		
	レディースの部 (B) クラス	マ ダ ム サ ラ フ (釧路市)	エ ー ル (釧路市)		

KUSHIROソフトバレーボール北海道大会栄光の記録

期 日 ・ 会 場	種 目	優 勝	準 優 勝	第 3 位	第 3 位
第7回 平成23年 9月 4日 湿原の風アリーナ釧路 参加59チーム	トリム の 部 ゴールドクラス	新川大五露 A (釧路市)	アップル G (札幌市)	ASVC-G (旭川市)	
	トリム の 部 ブロンズAクラス	フレンド BA (釧路市)	イエルウィンA (釧路市)	ドリーム摩周 (弟子屈町)	Punch-A (中標津町)
	トリム の 部 ブロンズBクラス	T. Pooh Z (釧路市)	スターズ B (釧路市)	T I C (釧路市)	
	トリム の 部 ヤングクラス	GETWIN YA (釧路市)	W B T - II (津別町)	風雅 - 苜式 - (北見市)	NB ヤング A (釧路市)
	レディースの部 (A) クラス	スカイメッツA (釧路市)	サ ラ ブ (釧路市)	ブラックキャット (釧路市)	エールエール (釧路市)
	レディースの部 (B) クラス	ブラックベッパー (釧路市)	エ ー ル (釧路市)	スカイメッツB (釧路市)	GETWIN LB (釧路市)
第8回 平成24年 9月23日 湿原の風アリーナ釧路 参加45チーム	トリム の 部 ゴールドクラス	新川大五露 A (釧路市)	SOLE・GA (釧路市)	ASVC-G (旭川市)	
	トリム の 部 ブロンズAクラス	ドリーム摩周A (弟子屈町)	T. Pooh G (釧路市)	ゼロス A (札幌市)	
	トリム の 部 ブロンズBクラス	T. Pooh Z (釧路市)	Feliz BB (釧路市)	C S G (釧路市)	
	トリム の 部 ヤングクラス	GETWIN YA (釧路市)	富中クラブ (釧路市)	イエルウィンM (釧路市)	千歳 VTW-A (千歳市)
	レディースの部 (A) クラス	サラブ A (釧路市)	スカイメッツ B (釧路市)	スカイメッツ A (釧路市)	レッドファイアー (釧路市)
	レディースの部 (B) クラス	スカイメッツ C (釧路市)	フチサラブ (釧路市)	昭和レッド (釧路市)	エ ー ル (釧路市)
第9回 平成25年 9月29日 湿原の風アリーナ釧路 参加46チーム	トリム の 部 ゴールドクラス	新川大五露 A (釧路市)	SOLE・GA (釧路市)	生一ゴールド (釧路市)	ASVC-G (旭川市)
	トリム の 部 ブロンズAクラス	C O O L (旭川市)	T. Pooh G (釧路市)	NB フレンド (釧路市)	Punch (中標津町)
	トリム の 部 ブロンズBクラス	T. Pooh Z (釧路市)	C S G (釧路市)	NB フレンド A (釧路市)	
	トリム の 部 ヤングクラス	千歳 VTW - A (千歳市)	プレシャス B (釧路市)	W B T - II (津別町)	スピリタス B (釧路市)
	レディースの部 (A) クラス	スカイメッツ A (釧路市)	サ ラ ブ (釧路市)	ホワイトキャット (釧路市)	Olive - B (釧路市)
	レディースの部 (B) クラス	ブラックキャット (釧路市)	マダムサラブ (釧路市)	スカイメッツ C (釧路市)	GETWIN (釧路市)
第10回 平成26年 9月21日 湿原の風アリーナ釧路 参加42チーム	トリム の 部 ゴールドクラス	新川大五露 A (釧路市)	S O L E (釧路市)		
	トリム の 部 ブロンズAクラス	ドリーム摩周 (弟子屈町)	フレンド A (釧路市)	Punch (中標津町)	
	トリム の 部 ブロンズBクラス	T. Pooh Z (釧路市)	生一倶楽部 B (釧路市)		
	トリム の 部 ヤングクラス	プレシャス B (釧路市)	ルベルエクエス (釧路市)	スピリタス A (釧路市)	PENTAGON (中標津町)
	レディースの部 (A) クラス	スカイメッツ A (釧路市)	スカイメッツ B (釧路市)	ホワイトキャット (釧路市)	レッドファイアー (釧路市)
	レディースの部 (B) クラス	ブラックキャット (釧路市)	フチサラブ (釧路市)	昭和レッド (釧路市)	エ ー ル (釧路市)
第11回 平成27年 9月 6日 湿原の風アリーナ釧路 参加42チーム	トリム の 部 ゴールドクラス	新川大五露 A (釧路市)	アップル G (札幌市)	生一倶楽部 (釧路市)	
	トリム の 部 ブロンズAクラス	JOKER (中標津町)	C O O L (旭川市)	新川大五露 B (釧路市)	NB クラ ブ (釧路市)
	トリム の 部 ブロンズBクラス	T. Pooh Z (釧路市)			
	トリム の 部 ヤングクラス	プレシャス A (釧路市)	ラスルダズル A (釧路市)	飛 翔 会 B (中標津町)	フルール A (釧路市)
	レディースの部 (A) クラス	スカイメッツ A (釧路市)	サ ラ ブ (釧路市)	スカイメッツ B (釧路市)	
	レディースの部 (B) クラス	マダムサラブ (釧路市)	昭和レッド (釧路市)	GETWINLB (釧路市)	
第12回 平成28年 9月 4日 湿原の風アリーナ釧路 参加37チーム	トリム の 部 ゴールドクラス	新川大五露 A (釧路市)	S O L E (釧路市)	生一倶楽部 (釧路市)	S O L E G (釧路市)
	トリム の 部 ブロンズAクラス	ゼロス A (札幌市)	C O O L (富良野市)	N B クラ ブ (釧路市)	プレシャス B A (釧路市)
	トリム の 部 ブロンズBクラス	T.PoohZ (釧路市)	FelizB (釧路市)	フェニックスE (札幌市)	
	トリム の 部 ヤングクラス	飛 翔 会 (中標津町)	Chronos (中標津町)	ラスルダズル A (釧路市)	NB ヤング (釧路市)
	レディースの部 (A) クラス	スカイメッツ A (釧路市)	サ ラ ブ (釧路市)	LUCH (北広島)	ホワイトキャット (釧路市)
	レディースの部 (B) クラス	スカイメッツ C (釧路市)	昭和レッド (釧路市)	マダムサラブ (釧路市)	GETWIN LB (釧路市)

KUSHIROソフトバレーボール北海道大会栄光の記録

期 日 ・ 会 場	種 目	優 勝	準 優 勝	第 3 位	第 3 位
第13回 平成29年7月 2日 湿原の風アリーナ釧路 参加33チーム	トリム の 部 ゴールドクラス	新川大五露 (釧路市)	S O L E (釧路市)	生一倶楽部 (釧路市)	
	トリム の 部 ブロンズAクラス	NB クラ ブ (釧路市)	C O O L (富良野市)	生一ブロンズA (釧路市)	ペガサス仁 (札幌市)
	トリム の 部 ブロンズBクラス	C S G (釧路市)			
	トリム の 部 ヤングクラス	プレシャスA (釧路市)	プレシャスA (釧路市)	W B T - II (津別町)	ラズルダズルA (釧路市)
	レディースの部 (A) クラス	G E T W I N L A (釧路市)	LUSH (北広島市)	サ ラ ブ (釧路市)	スカイメッツA (釧路市)
	レディースの部 (B) クラス	ブラックキャット (釧路市)	昭 和 レ ッ ド (釧路市)	G E T W I N L B (釧路市)	スカイメッツC (釧路市)
第14回 平成30年9月2日 湿原の風アリーナ釧路 参加32チーム	トリム の 部 ゴールドクラス	新川大五露 (釧路市)	S O L E (釧路市)		
	トリム の 部 ブロンズAクラス	NB クラ ブ (釧路市)	ダブルイーグル (北見市)	C O O L (富良野市)	ペガサス 和 (札幌市)
	トリム の 部 ブロンズBクラス	生一ブロンズB (釧路市)	C S G (釧路市)		
	トリム の 部 ヤングクラス	プレシャスA (釧路市)	NB ヤ ン グ (釧路市)	ラズルダズルA (釧路市)	プレシャスC (釧路市)
	レディースの部 (A) クラス	G E T W I N L A (釧路市)	スカイメッツA (釧路市)		
	レディースの部 (B) クラス	ブラックキャット (釧路市)	マダムサラブ (釧路市)	G E T W I N L B (釧路市)	スカイメッツC (釧路市)
第15回 令和1年9月8日 湿原の風アリーナ釧路 参加30チーム	トリム の 部 ゴールドクラス				
	トリム の 部 ブロンズAクラス				
	トリム の 部 ブロンズBクラス				
	トリム の 部 ヤングクラス				
	レディースの部 (A) クラス				
	レディースの部 (B) クラス				
	トリム の 部 ゴールドクラス				
	トリム の 部 ブロンズAクラス				
	トリム の 部 ブロンズBクラス				
	トリム の 部 ヤングクラス				
	レディースの部 (A) クラス				
	レディースの部 (B) クラス				
	トリム の 部 ゴールドクラス				
	トリム の 部 ブロンズAクラス				
	トリム の 部 ブロンズBクラス				
	トリム の 部 ヤングクラス				
	レディースの部 (A) クラス				
	レディースの部 (B) クラス				

【各部より注意・連絡事項】

◆ 競技上の注意事項

- 1 各種目とも、1回戦は同一地域・サークル同志の対戦は考慮する。
- 2 選手変更届けは、受付時に所定用紙を受領し、必要事項を記入のうえ開会式前に大会本部へ提出し承認を得ること。
- 3 ゲームの進行は、試合間隔をあげないで次のゲームを速やかに実施のこと。
- 4 試合の進行状況により、コートを変更する事もありますのでご協力ください。
- 5 昼食タイムは、特に設けないものとする。

◆ 審判上の注意事項

- 1 審判は 「 相互審判 」で実施する。但し準決勝以上の主審については本部で考慮する。
- 2 試合前の練習は、審判の指示に従い、速やかにゲームを開始する。
- 3 コートが隣接しているため、審判の判断で他コートに入った時点でデッドとする。
- 4 主審は試合終了後、得点記録カードを確認し速やかに本部席に提出すること。
- 5 審判・判定に対する不服事項が生じた場合ゲーム終了後本部へ申し出ること。
- 6 お互いに楽しく・和やかにプレーすることを原則とする。（スポーツマンシップの遵守）

◆ 総務連絡事項

- 1 開会式は全員参加を旨とし、指定された時間に必ず集合し、私語は慎んでください。
- 2 ゴミの処理については、各チームが責任を持って持ち帰ること。
- 3 喫煙は指定された場所をお願いいたします。（必ず外靴に履き替えて下さい。）
- 4 ホイッスル（長・短）は、各チーム（個人）で用意すること。
- 5 表彰該当チームは、必ず閉会式に参加すること。
- 6 休憩利用範囲は、ロビー、休憩ラウンジ・観覧席の一部です。
- 7 各チームが利用した場所は、忘れ物がないか確認し必ず清掃のこと。
- 8 貴重品の管理は各チーム（個人）が責任を持って管理すること。
- 9 選手は事前に健康診断を受け、競技に支障のないことを確認のこと。（報告の必要ない）
- 10 競技中の負傷は、主催者にて応急処置を行うが、それ以後の責任は負わない。
- 11 参加者は、傷害保険に必ず加入のこと。
- 12 更衣室・下駄箱について、使用できない箇所がありますので、P6見取図でご確認下さい。
- 13 各自、スポーツマンとしてのマナーを守り、楽しい大会にしましょう。

第15回 KUSHIRO ソフトバレーボール北海道大会 【対戦チーム・審判割当表】

会場	メインアリーナ							
種目	ゴールド	ゴールド ブロンズA,B	ブロンズA,B ヤング	ヤング	ヤング	ヤング レディースA	レディースA,B	レディースB
コート	Aコート	Bコート	Cコート	Dコート	Eコート	Fコート	Gコート	Hコート
1	新川大五露	ダブルイーグル	フリースタイルB	プレシヤスA	N B ヤング	GETWINLA	スカイメッツC	レッドファイアー
	S O L E	N B クラブ B	プレシヤスD	ReverseA	プレシヤスB	スカイメッツA	GETWINLB	GETWINLC
審判	生一倶楽部	プレシヤスZ	F e l i z B	フリースタイルA	W B T - I	M	ブラックキャット	マダムサラブ
2	S O L E ・ G	T. P o o h G	生一ブロンズB	フリースタイルA	フリースタイルC	サ ラ ブ	ブラックキャット	マダムサラブ
	生一倶楽部	プレシヤスZ	F e l i z B	ReverseA	プレシヤスC	M	GETWINLB	GETWINLC
審判	新川大五露	ダブルイーグル	プレシヤスA	プレシヤスD	N B ヤング	GETWINLA	スカイメッツC	レッドファイアー
3	新川大五露	ダブルイーグル	N B ヤング	プレシヤスA	W B T - I	GETWINLA	ブラックキャット	マダムサラブ
	S O L E ・ G	T. P o o h G	フリースタイルC	フリースタイルB	プレシヤスB	サ ラ ブ	スカイメッツC	レッドファイアー
審判	S O L E	N B クラブ B	生一ブロンズB	ReverseA	プレシヤスC	スカイメッツA	GETWINLB	GETWINLC
4	生一倶楽部	プレシヤスZ	生一ブロンズB	プレシヤスD	プレシヤスC	M	LB B2	LB A2
	S O L E	N B クラブ B	F e l i z B	フリースタイルA	W B T - I	スカイメッツA	LB A3	LB B3
審判	S O L E ・ G	T. P o o h G	プレシヤスB	フリースタイルB	フリースタイルC	サ ラ ブ	LB A1	LB B1
5	ゴ1	PA1		YA2	YA2	YA4	LA1	LB A1
	ゴ4	PA4		YA3	YA3	YA5	LA4	G4勝
審判	ゴ2/ゴ3	PA2/PA3		YA1	YA1	YA5/YA4	LA2/LA3	G4負
6	ゴ2	PA2	PB2位	YA1	YA1	YA4	LA2	LB B1
	ゴ3	PA3	B5負	D5勝	E5勝	YA5	LA3	H4勝
審判	A5勝	B5勝	PB1位	D5負	E5負	F5負	G5負	H4負
7	PB1位		PB2位	D5負		F5負	G5負	G4負
	A5負		A6負	E5負		F6負	G6負	H4負
審判	B6勝		A6勝	D6/E6負		F5/F6勝	G6勝	H6負
8	A5勝	B5勝	PB1位	D6勝		F5勝	G5勝	H5勝
	A6勝	B6勝	B6負	E6勝		F6勝	G6勝	H6勝
審判	A5負	B5負	PB2位	審判委員		F7負	G7負	H7負

安全とサービスに
技術をそえてお客様へ

燃料屋

LPガス・灯油
設備工事・各種機器

有限会社 太英 ささき興産

ご注文はこちらへ ☎ 91-1566

事務所 釧路市白樺台3丁目10番13号
代表取締役 佐々木 太

ブラックキャット
佐々木 光子