

令和元年度 ソフトバレー・ブロックフェスティバル 釧路大会

《 結 果 報 告 書 》

期日： 令和元年7月21日

会場： 湿原の風アリーナ釧路

大会会長 越 智 正 典

大会委員長 瀧 瀬 伸 二

競技委員長 中 村 満

審判委員長 富 野 至

総務委員長 宮 沢 香 澄

計 31チーム

★ トリムの部・ゴールドクラス (5チーム)

優 勝 : S O L E (釧 路 市)

★ トリムの部・ブロンズAクラス (8チーム)

優 勝 : N B ク ラ ブ (富 良 野 市)

準優勝 : プ レ シ ャ ス Z (釧 路 市)

第3位 : C O O L (富 良 野 市)

第3位 : N B ク ラ ブ B (釧 路 市)

★ トリムの部・ブロンズBクラス (2チーム)

優 勝 : 生 - ブ ロ ン ズ B (釧 路 市)

★ トリムの部・ヤングクラス (10チーム)

優 勝 : プ レ シ ャ ス B (釧 路 市)

準優勝 : プ レ シ ャ ス A (釧 路 市)

第3位 : プ レ シ ャ ス C (釧 路 市)

第3位 : プ レ シ ャ ス D (釧 路 市)

★ レディースの部・Aクラス (3チーム)

優 勝 : G E T W I N L A (釧 路 市)

★ レディースの部・Bクラス (5チーム)

優 勝 : ブ ラ ッ ク キ ャ ッ ト (釧 路 市)

準優勝 : ス カ イ メ ッ ツ C (釧 路 市)

Aブロック トリムゴールト	1 SOLE・G	2 生一倶楽部	3 SOLE	勝敗	セット率	得失点率	順位												
1 SOLE・G (釧路市)		2 <table border="1"> <tr><td>14-16</td><td>A4</td></tr> <tr><td>15-7</td><td>1</td></tr> <tr><td>15-10</td><td></td></tr> </table>	14-16	A4	15-7	1	15-10		1 <table border="1"> <tr><td>17-16</td><td>A3</td></tr> <tr><td>14-16</td><td>2</td></tr> <tr><td>7-15</td><td></td></tr> </table>	17-16	A3	14-16	2	7-15		1 / 1	3 / 3 1.000	82 / 80 1.025	2
14-16	A4																		
15-7	1																		
15-10																			
17-16	A3																		
14-16	2																		
7-15																			
2 生一倶楽部 (釧路市)	1 <table border="1"> <tr><td>16-14</td><td></td></tr> <tr><td>7-15</td><td>2</td></tr> <tr><td>10-15</td><td></td></tr> </table>	16-14		7-15	2	10-15			0 <table border="1"> <tr><td>12-15</td><td>A1</td></tr> <tr><td>16-17</td><td>2</td></tr> <tr><td>-</td><td></td></tr> </table>	12-15	A1	16-17	2	-		0 / 2	1 / 4 0.250	61 / 76 0.803	3
16-14																			
7-15	2																		
10-15																			
12-15	A1																		
16-17	2																		
-																			
3 SOLE (釧路市)	2 <table border="1"> <tr><td>16-17</td><td></td></tr> <tr><td>16-14</td><td>1</td></tr> <tr><td>15-7</td><td></td></tr> </table>	16-17		16-14	1	15-7		2 <table border="1"> <tr><td>15-12</td><td></td></tr> <tr><td>17-16</td><td>0</td></tr> <tr><td>0-0</td><td></td></tr> </table>	15-12		17-16	0	0-0			2 / 0	4 / 1 4.000	79 / 66 1.197	1
16-17																			
16-14	1																		
15-7																			
15-12																			
17-16	0																		
0-0																			

Aブロック トリムゴールト	1 SOLE・G	2 生一倶楽部	3 SOLE	勝敗	セット率	得失点率	順位												
1 SOLE・G (釧路市)		1 <table border="1"> <tr><td>8-15</td><td>A7</td></tr> <tr><td>15-8</td><td>2</td></tr> <tr><td>11-15</td><td></td></tr> </table>	8-15	A7	15-8	2	11-15		0 <table border="1"> <tr><td>9-15</td><td>A6</td></tr> <tr><td>9-15</td><td>2</td></tr> <tr><td>-</td><td></td></tr> </table>	9-15	A6	9-15	2	-		0 / 2	1 / 4 0.250	52 / 68 0.765	3
8-15	A7																		
15-8	2																		
11-15																			
9-15	A6																		
9-15	2																		
-																			
2 生一倶楽部 (釧路市)	2 <table border="1"> <tr><td>15-8</td><td></td></tr> <tr><td>8-15</td><td>1</td></tr> <tr><td>15-11</td><td></td></tr> </table>	15-8		8-15	1	15-11			0 <table border="1"> <tr><td>8-15</td><td>A5</td></tr> <tr><td>8-15</td><td>2</td></tr> <tr><td>-</td><td></td></tr> </table>	8-15	A5	8-15	2	-		1 / 1	2 / 3 0.667	54 / 64 0.844	2
15-8																			
8-15	1																		
15-11																			
8-15	A5																		
8-15	2																		
-																			
3 SOLE (釧路市)	2 <table border="1"> <tr><td>15-9</td><td></td></tr> <tr><td>15-9</td><td>0</td></tr> <tr><td>0-0</td><td></td></tr> </table>	15-9		15-9	0	0-0		2 <table border="1"> <tr><td>15-8</td><td></td></tr> <tr><td>15-8</td><td>0</td></tr> <tr><td>0-0</td><td></td></tr> </table>	15-8		15-8	0	0-0			2 / 0	4 / 0 MAX	60 / 34 1.765	1
15-9																			
15-9	0																		
0-0																			
15-8																			
15-8	0																		
0-0																			

Aブロック Aブロック2試合合計	1 SOLE・G	2 生一倶楽部	3 SOLE	勝敗	セット率	得失点率	順位												
1 SOLE・G (釧路市)		3 <table border="1"> <tr><td>22-31</td><td></td></tr> <tr><td>30-15</td><td>3</td></tr> <tr><td>26-25</td><td></td></tr> </table>	22-31		30-15	3	26-25		1 <table border="1"> <tr><td>26-31</td><td></td></tr> <tr><td>23-31</td><td>4</td></tr> <tr><td>7-15</td><td></td></tr> </table>	26-31		23-31	4	7-15		1 / 3	4 / 7 0.571	134 / 148 0.905	2
22-31																			
30-15	3																		
26-25																			
26-31																			
23-31	4																		
7-15																			
2 生一倶楽部 (釧路市)	3 <table border="1"> <tr><td>31-22</td><td></td></tr> <tr><td>15-30</td><td>3</td></tr> <tr><td>25-26</td><td></td></tr> </table>	31-22		15-30	3	25-26			0 <table border="1"> <tr><td>20-30</td><td></td></tr> <tr><td>24-32</td><td>4</td></tr> <tr><td>0-0</td><td></td></tr> </table>	20-30		24-32	4	0-0		1 / 3	3 / 7 0.429	115 / 140 0.821	3
31-22																			
15-30	3																		
25-26																			
20-30																			
24-32	4																		
0-0																			
3 SOLE (釧路市)	4 <table border="1"> <tr><td>31-26</td><td></td></tr> <tr><td>31-23</td><td>1</td></tr> <tr><td>15-7</td><td></td></tr> </table>	31-26		31-23	1	15-7		4 <table border="1"> <tr><td>30-20</td><td></td></tr> <tr><td>32-24</td><td>0</td></tr> <tr><td>0-0</td><td></td></tr> </table>	30-20		32-24	0	0-0			4 / 0	8 / 1 8.000	139 / 100 1.390	1
31-26																			
31-23	1																		
15-7																			
30-20																			
32-24	0																		
0-0																			

※ ブロンズB 決勝トーナメント

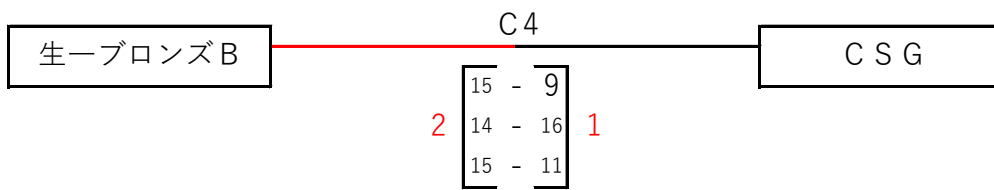
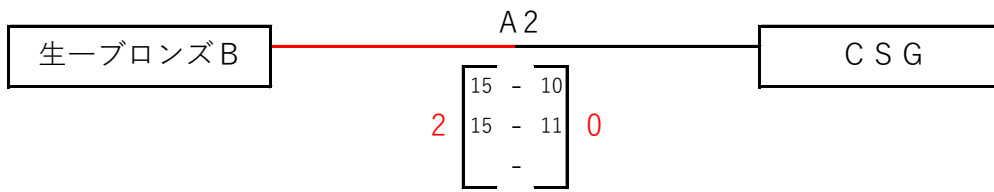

優勝	生ーブロンズB
----	---------

準優勝	C S G
-----	-------

※ 優勝 準優勝 チーム名入れて下さい トーナメントに反映します。

Aブロック トリムブロンズA	1 COOL	2 ペガサス和	3 NBクラブB	4 T. P o o h G	勝敗	セット率	得失点率	順位
1 COOL (富良野市)		2 [15 - 3] [15 - 9] [-] B1 0		2 [13 - 15] [15 - 7] [15 - 13] B3 1	2 / 0	4 / 1	73 / 47	1
2 ペガサス和 (札幌市)	0 [3 - 15] [9 - 15] [0 - 0] 2		1 [4 - 15] [15 - 11] [10 - 15] B4 2		0 / 2	1 / 4	41 / 71	4
3 NBクラブB (釧路市)		2 [15 - 4] [11 - 15] [15 - 10] 1		2 [10 - 15] [15 - 10] [15 - 7] B2 1	2 / 0	4 / 2	81 / 61	2
4 T. P o o h G (釧路市)	1 [15 - 13] [7 - 15] [13 - 15] 2		1 [15 - 10] [10 - 15] [7 - 15] 2		0 / 2	2 / 4	67 / 83	3
						4.00	1.553	
						0.25	0.577	
						2.00	1.328	
						0.50	0.807	

Bブロック トリムブロンズA	5 NBクラブ	6 ダブルイーグル	7 プレシャスZ	8 BLAST-B	勝敗	セット率	得失点率	順位
5 NBクラブ (釧路市)		2 [15 - 10] [16 - 14] [-] C1 0		2 [15 - 9] [12 - 15] [15 - 10] C3 1	2 / 0	4 / 1	73 / 58	2
6 ダブルイーグル (北見市)	0 [10 - 15] [14 - 16] [0 - 0] 2		0 [9 - 15] [12 - 15] [-] C4 2		0 / 2	0 / 4	45 / 61	4
7 プレシャスZ (釧路市)		2 [15 - 9] [15 - 12] [0 - 0] 0		2 [17 - 15] [15 - 10] [-] C2 0	2 / 0	4 / 0	62 / 46	1
8 BLAST-B (中標津市)	1 [9 - 15] [15 - 12] [10 - 15] 2		0 [15 - 17] [10 - 15] [0 - 0] 2		0 / 2	1 / 4	59 / 74	3
						4.00	1.259	
						0.00	0.738	
						MAX	1.348	
						0.25	0.797	

トリムブロンズA決勝トーナメント

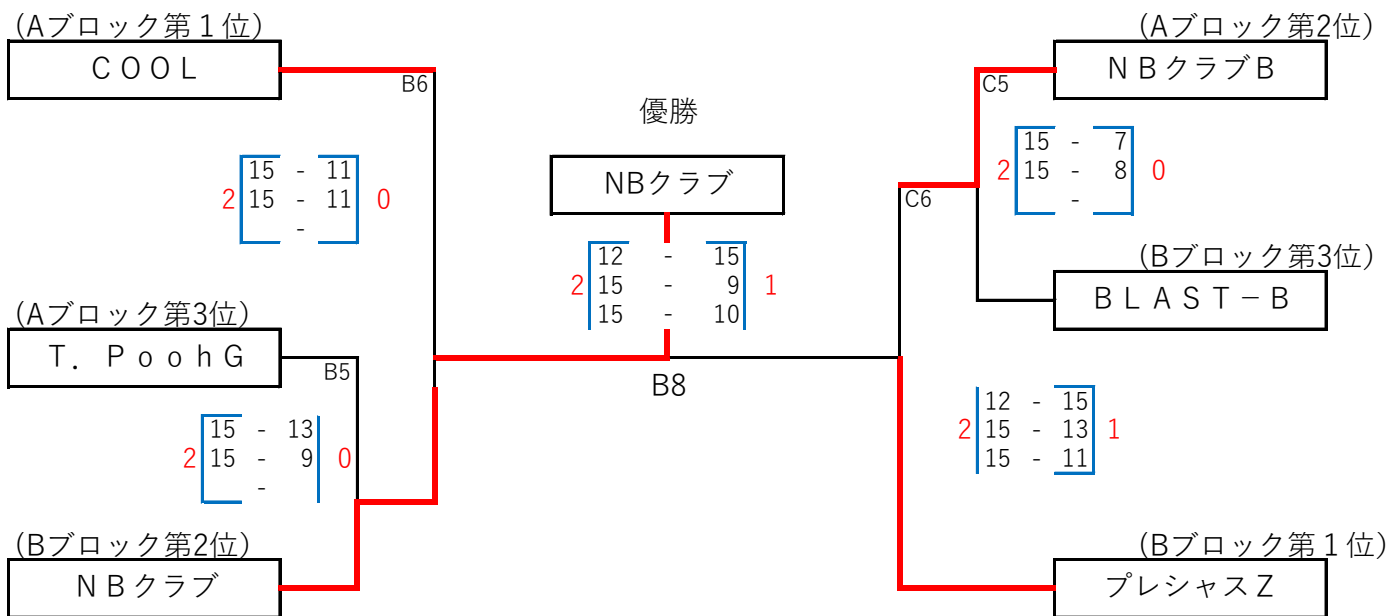

○ 親睦戦

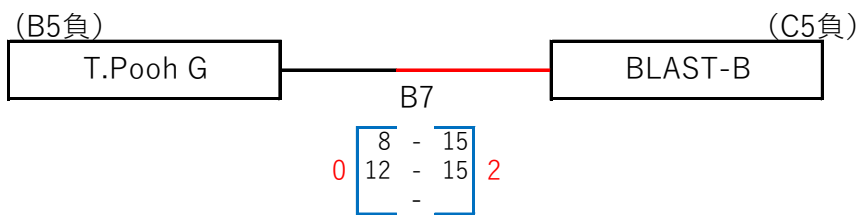

トリムの部 ブロンズA・B 親睦

ブロンズA・B	1 生-ブロンズB	2 ダブルイーグル	3 CSG	勝敗	セット率	得失点率	順位
1 生-ブロンズB ブロンズB 1位		0 [6 - 15] C8 11 - 15 2	2 [17 - 16] C7 15 - 12 0	1 / 1	/	/	2
2 ダブルイーグル ブロンズA A4位	2 [15 - 6] 15 - 11 0		2 [15 - 12] A5 15 - 9 0	2 / 0	/	/	1
3 CSG ブロンズB 2位	0 [16 - 17] 12 - 15 2	0 [12 - 15] 9 - 15 2		0 / 2	/	/	3

Aブロック トリムヤング	1 プレシヤス A	2 ReverseA	3 プレシヤス B	4 ReverseC	5 L I N K Y	勝敗	セット率	得失点率	順位
1 プレシヤス A (釧路市)		2 $\begin{bmatrix} 15 - 10 \\ 15 - 9 \\ - \end{bmatrix}$ D1 0			2 $\begin{bmatrix} 15 - 10 \\ 15 - 11 \\ - \end{bmatrix}$ D2 0	2 / 0	4 / 0	60 / 40	1
							MAX	1.500	
2 ReverseA (釧路市)	0 $\begin{bmatrix} 10 - 15 \\ 9 - 15 \\ 0 - 0 \end{bmatrix}$ 2		0 $\begin{bmatrix} 11 - 15 \\ 14 - 16 \\ - \end{bmatrix}$ D3 2			0 / 2	0 / 4	44 / 61	4
							0.00	0.721	
3 プレシヤス B (釧路市)		2 $\begin{bmatrix} 15 - 11 \\ 16 - 14 \\ 0 - 0 \end{bmatrix}$ 0		2 $\begin{bmatrix} 17 - 16 \\ 15 - 8 \\ - \end{bmatrix}$ F1 0		2 / 0	4 / 0	63 / 49	2
							MAX	1.286	
4 ReverseC (釧路市)			0 $\begin{bmatrix} 16 - 17 \\ 8 - 15 \\ 0 - 0 \end{bmatrix}$ 2		0 $\begin{bmatrix} 16 - 17 \\ 6 - 15 \\ - \end{bmatrix}$ D4 2	0 / 2	0 / 4	46 / 64	5
							0.00	0.719	
5 L I N K Y (札幌市)	0 $\begin{bmatrix} 10 - 15 \\ 11 - 15 \\ 0 - 0 \end{bmatrix}$ 2			0 $\begin{bmatrix} 17 - 16 \\ 15 - 6 \\ 0 - 0 \end{bmatrix}$ 0		1 / 1	2 / 2	53 / 52	3
							1.00	1.019	

Bブロック トリムヤング	6 N B ヤング	7 Reverse D	8 プレシヤス C	9 ReverseB	10 プレシヤス D	勝敗	セット率	得失点率	順位
6 N B ヤング (釧路市)		2 $\begin{bmatrix} 15 - 5 \\ 15 - 11 \\ - \end{bmatrix}$ E1 0			1 $\begin{bmatrix} 11 - 15 \\ 15 - 10 \\ 12 - 15 \end{bmatrix}$ E3 2	1 / 1	3 / 2	68 / 56	3
							1.50	1.214	
7 Reverse D (釧路市)	0 $\begin{bmatrix} 5 - 15 \\ 11 - 15 \\ 0 - 0 \end{bmatrix}$ 2		0 $\begin{bmatrix} 7 - 15 \\ 13 - 15 \\ - \end{bmatrix}$ F2 2			0 / 2	0 / 4	36 / 60	5
							0.00	0.600	
8 プレシヤス C (釧路市)		2 $\begin{bmatrix} 15 - 7 \\ 15 - 13 \\ 0 - 0 \end{bmatrix}$ 0		2 $\begin{bmatrix} 15 - 9 \\ 13 - 15 \\ 15 - 8 \end{bmatrix}$ E4 1		2 / 0	4 / 1	73 / 52	1
							4.00	1.404	
9 ReverseB (釧路市)			1 $\begin{bmatrix} 9 - 15 \\ 15 - 13 \\ 8 - 15 \end{bmatrix}$ 2		0 $\begin{bmatrix} 5 - 15 \\ 12 - 15 \\ - \end{bmatrix}$ E2 2	0 / 2	1 / 4	49 / 73	4
							0.25	0.671	
10 プレシヤス D (釧路市)	2 $\begin{bmatrix} 15 - 11 \\ 10 - 15 \\ 15 - 12 \end{bmatrix}$ 1			0 $\begin{bmatrix} 15 - 5 \\ 15 - 12 \\ 0 - 0 \end{bmatrix}$ 0		2 / 0	4 / 1	70 / 55	2
							4.00	1.273	

トリムヤング決勝トーナメント

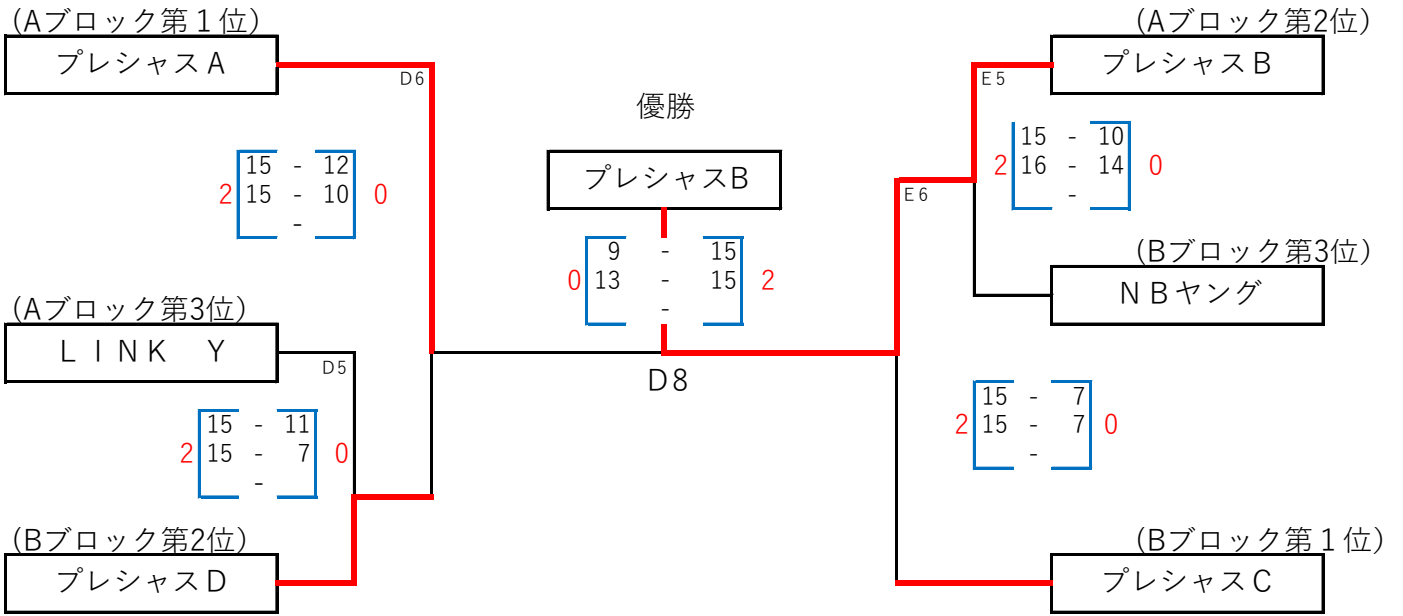

○ 親睦戦

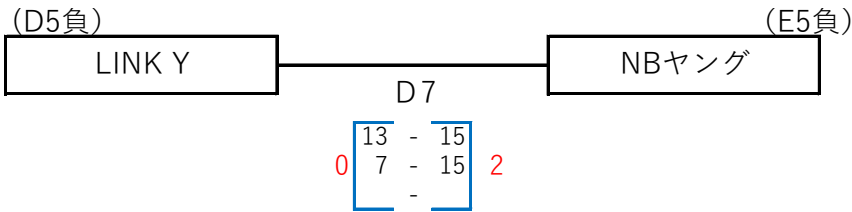

トリムの部ヤング親睦

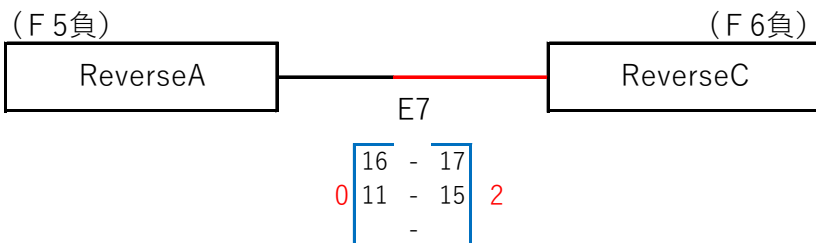
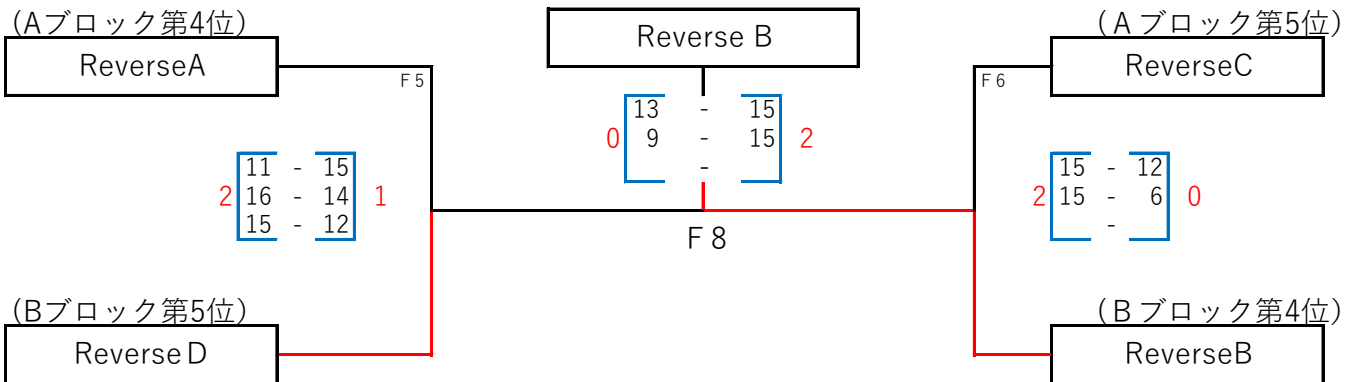

Aブロック レディースA	1 スカイメッツA	2 GETWIN LA	3 サラブ	勝敗	セット率	得失点率	順位
1 スカイメッツA (釧路市)		1 [12-15 17-15 9-15] G3	2 [15-5 9-15 15-12] G2	1 / 1	3 / 3 1.000	77 / 77 1.000	2
2 GETWIN LA (釧路市)	2 [15-12 15-17 15-9]		2 [15-6 15-5 -] G1	2 / 0	4 / 1 4.000	75 / 49 1.531	1
3 サラブ (釧路市)	1 [5-15 15-9 12-15]	0 [6-15 5-15 0-0]		0 / 2	1 / 4 0.250	43 / 69 0.623	3

Aブロック レディースA	1 スカイメッツA	2 GETWIN LA	3 サラブ	勝敗	セット率	得失点率	順位
1 スカイメッツA (釧路市)		0 [10-15 16-17 -] G8	2 [15-10 15-4 -] G6	1 / 1	2 / 2 1.000	56 / 46 1.217	2
2 GETWIN LA (釧路市)	2 [15-10 17-16 0-0]		2 [15-12 16-14 -] G5	2 / 0	4 / 0 MAX	63 / 52 1.212	1
3 サラブ (釧路市)	0 [10-15 4-15 0-0]	0 [12-15 14-16 0-0]		0 / 2	0 / 4 0.000	40 / 61 0.656	3

Aブロック Aブロック2試合合計	1 スカイメッツA	2 GETWIN LA	3 サラブ	勝敗	セット率	得失点率	順位
1 スカイメッツA (釧路市)		1 [22-30 33-32 9-15]	4 [30-15 24-19 15-12]	2 / 2	5 / 5 1.000	133 / 123 1.081	2
2 GETWIN LA (釧路市)	4 [30-22 32-33 15-9]		4 [30-18 31-19 0-0]	4 / 0	8 / 1 8.000	138 / 101 1.366	1
3 サラブ (釧路市)	1 [15-30 19-24 12-15]	0 [18-30 19-31 0-0]		0 / 4	1 / 8 0.125	83 / 130 0.638	3

Aブロック レディースB	1 ブラックキャット	2 GETWINLB	3 スカイメッツC	4 マダムサラブ	5 レッドファイアー	勝敗	セット率	得失点率	順位
1 ブラックキャット (釧路市)		2 [17 - 15] ^{H7} [15 - 3] -	2 [15 - 9] ^{H5} [15 - 10] -	2 [16 - 14] ^{G4} [15 - 6] -	2 [15 - 13] ^{H3} [15 - 10] -	4 / 0	8 / 0 MAX	123 / 80 1.538	1
2 GETWINLB (釧路市)	0 [15 - 17] [3 - 15] [0 - 0]		1 [15 - 17] ^{H4} [17 - 16] [16 - 17]	2 [15 - 10] ^{H8} [16 - 14] -	2 [16 - 14] ^{H1} [15 - 9] -	2 / 2	5 / 4 1.25	128 / 129 0.992	3
3 スカイメッツC (釧路市)	0 [9 - 15] [10 - 15] [0 - 0]	2 [17 - 15] [16 - 17] [17 - 16]		2 [13 - 15] ^{H2} [15 - 7] [15 - 8]	2 [15 - 3] ^{H6} [15 - 8] -	3 / 1	6 / 4 1.50	142 / 119 1.193	2
4 マダムサラブ (釧路市)	0 [14 - 16] [6 - 15] -	0 [10 - 15] [14 - 16] [0 - 0]	1 [15 - 13] [7 - 15] [8 - 15]		2 [15 - 13] ^{G7} [15 - 13] -	1 / 3	3 / 6 0.50	104 / 131 0.794	4
5 レッドファイアー (釧路市)	0 [13 - 15] [10 - 15] [0 - 0]	0 [14 - 16] [9 - 15] [0 - 0]	0 [3 - 15] [8 - 15] [0 - 0]	0 [13 - 15] [13 - 15] [0 - 0]		0 / 4	0 / 8 0.00	83 / 121 0.686	5