

大会式次第

◇開会式◇

- 1 役員・選手入場（整列）
- 2 開式通告 越智 正典
- 3 優勝杯返還
 トリムゴールド 新川大五露
 トリムブロンズA NBクラブ
 トリムブロンズB F e l i z
 トリムヤング NBヤング
 レディースブロンズ ブラックキャット
 レディースヤング スカイメッツA
- 4 大会長挨拶
 (株)忠和商事
 代表取締役 中村 和利
- 5 審判長注意
 富野 至
- 6 選手宣誓
 トリムヤング T. P o o h Y

 レディースヤング スカイメッツA
- 7 総務連絡 宮沢 香澄
- 8 閉式通告 越智 正典
- 9 役員・選手退場

◇閉会式◇

- 1 役員・選手入場（整列）
- 2 開式通告 越智 正典
- 3 成績発表・表彰式
 (株)忠和商事
 代表取締役 中村 和利
- 4 大会長挨拶
 (株)忠和商事
 代表取締役 中村 和利
- 5 閉式通告 越智 正典
- 6 役員・選手退場

大 会 役 員

大会会長	株式会社 忠和商事	代表取締役	中村 和利
大会副会長	釧路ソフトバレーボール連盟	会長	隅田 一隆
大会委員長	株式会社 忠和商事	総務部長	杉田 哲
大会副委員長	釧路ソフトバレーボール連盟	副会長	千高 敏
大会実行委員長	釧路ソフトバレーボール連盟	参与	笠原 博美
大会実行副委員長	釧路ソフトバレーボール連盟	副会長	中嶋 セツ子
競技委員長	釧路ソフトバレーボール連盟	競技委員長	越智 正典
競技副委員長	釧路ソフトバレーボール連盟	競技副委員長	大峠 貴美枝 瀨 伸二
競技委員	釧路ソフトバレーボール連盟	競技委員	中村 満 佐野 健太 山田 美緒
審判委員長	釧路ソフトバレーボール連盟	審判委員長	富野 至
審判副委員長	釧路ソフトバレーボール連盟	審判副委員長	佐藤 利晴 綿谷 光貴
審判委員	釧路ソフトバレーボール連盟	審判委員	石山 加奈子 山田 祐太
総務委員長	株式会社 忠和商事	総務課長	富田 正美
総務副委員長	釧路ソフトバレーボール連盟	総務委員長 総務副委員長	宮沢 香澄 藤田 聡美
総務委員	釧路ソフトバレーボール連盟	総務委員	山村 恵理子 田口 沙由里 荒谷 麻希

トリムの部【ゴールドクラス】

	NO	連盟登録名	チーム名	監督名	キャプテン名	選手数
1	1	SOLE	SOLE	和田 俊一	武石 玲子	5
2	2	SOLE	SOLE・G	隅田 一隆	江良 智子	5
3	3	生一倶楽部	生一倶楽部		萩原 政男	6
4	4	新川大五露	新川大五露		村田 篤	4

トリムの部【ブロンズA】

	NO	連盟登録名	チーム名	監督名	キャプテン名	選手数
5	1	NBクラブ	NBクラブ		水上 良教	4
6	2	一般	T. PoohG		皆川 伸幸	6

トリムの部【ブロンズB】

	NO	連盟登録名	チーム名	監督名	キャプテン名	選手数
7	1	Feliz	CSG		山崎 憲一	6
8	2	Feliz	Feliz		湊瀬 伸二	5

トリムの部【ヤングクラス】

	NO	連盟登録名	チーム名	監督名	キャプテン名	選手数
9	1	NBクラブ	NBヤング		中村 満	6
10	2	NBクラブ	ReverseA		別府 孝宜	4
11	3	NBクラブ	ReverseB		立野 大地	4
12	4	Precious	プレシヤスA		山田 祐太	5
13	5	Precious	プレシヤスB		山田 真也	5
14	6	Precious	プレシヤスC		伊藤 一樹	4
15	7	一般	FFJ		渡部 悟司	4
16	8	一般	T. PoohY		佐藤 吉郎	4
17	9	一般	ラズルダズルA		林 孝幸	4

トリムの部【一般】

	NO	連盟登録名	チーム名	監督名	キャプテン名	選手数
18	1	一般	オットピンヤス	川村 千絵	野村 康雄	4
19	2	一般	ムッツリーズ	佐藤 春菜	桑野 あずさ	4
20	3	一般	浜っこ	伊深 諒	吉田 徹	5

レディース【ヤングクラス】

	NO	連盟登録名	チーム名	監督名	キャプテン名	選手数
21	1	一般	エールエール		野村 聡美	6
22	2	一般	チェリーズ	伊藤 恵	斉藤 みゆき	5
23	3	スカイメッツ	スカイメッツA		牧野 由美	5
24	4	サラブ	サラブ		田中 のぞみ	5
25	5	GETWIN	GETWIN LA		鈴木 亜希子	7

レディース【ブロンズクラス】

	NO	連盟登録名	チーム名	監督名	キャプテン名	選手数
26	1	GETWIN	ブラックキャット		佐々木 光子	6
27	2	スカイメッツ	スカイメッツC		川上 喜代美	5
28	3	サラブ	マダムサラブ	近藤 幸子	石山 加奈子	6
29	4	レッドファイアー	レッドファイアー		蔵谷 朋子	7
30	5	一般	エール		平野 和美	5

レディースの部【一般】

	NO	連盟登録名	チーム名	監督名	キャプテン名	選手数
31	1	一般	チェリーズ2		常楽 若菜	6
32	2	一般	コパン		小松 奈穂	6
33	3	一般	ピース	高橋 清美	片岡 香	6

合計	連盟登録チーム21、一般チーム12				33チーム	169
----	-------------------	--	--	--	-------	-----

湿原の風アリーナ釧路
見取図・コート配置図

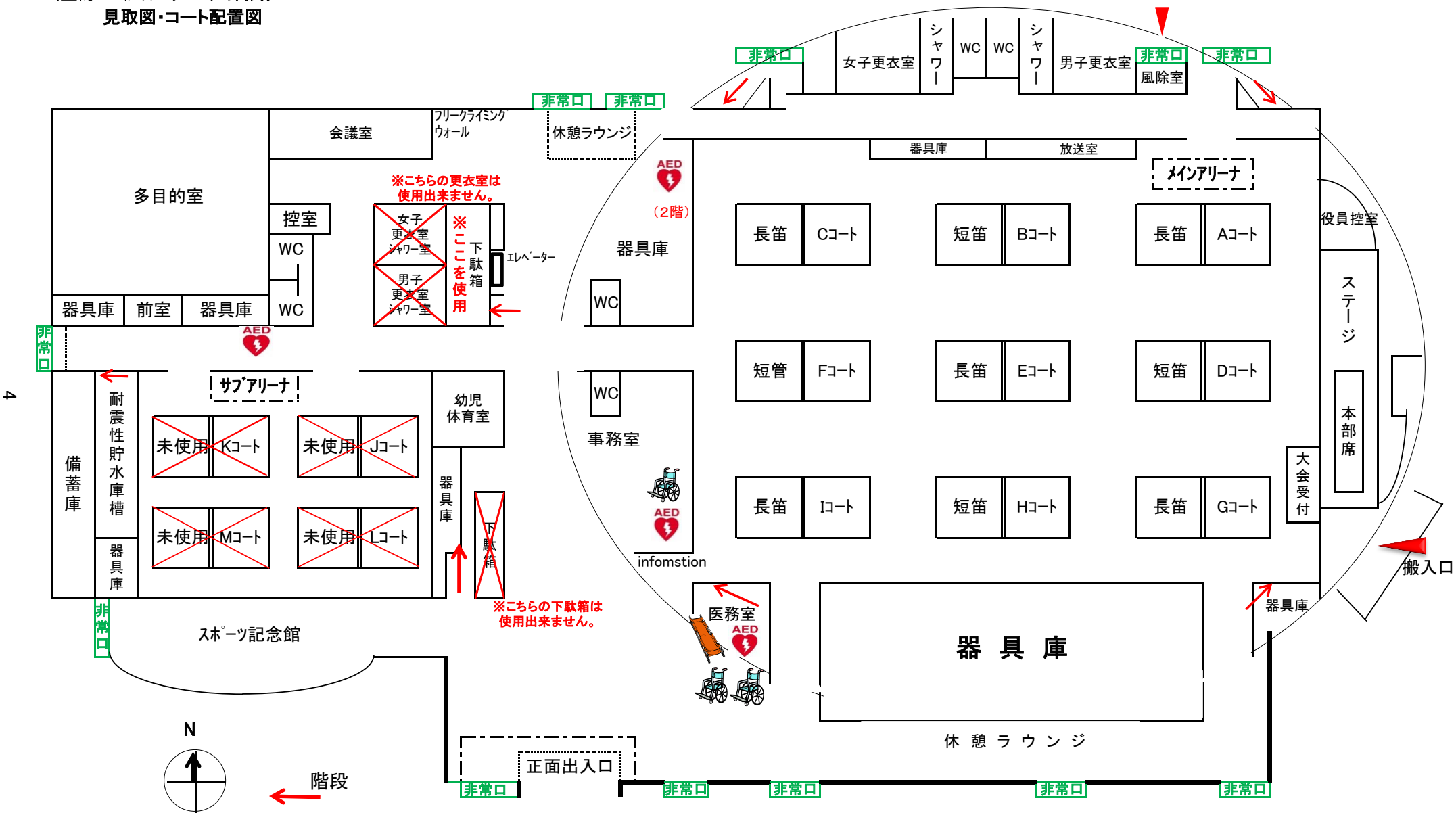

※こちらの更衣室は
使用出来ません。

※ここを
使用

※こちらの下駄箱は
使用出来ません。

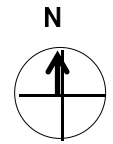

階段

正面出入口

搬入口

Aブロック トリムゴールド	1 SOLE	2 生一倶楽部	3 SOLE・G	4 新川大五露	勝敗	セット率	得失点率	順位
1 SOLE		[-] [-] [-] A2		[-] [-] [-] A1	/	/	/	
2 生一倶楽部	[-] [-] [-]		[-] [-] [-] A3		/	/	/	
3 SOLE・G		[-] [-] [-]		[-] [-] [-] A4	/	/	/	
4 新川大五露	[-] [-] [-]		[-] [-] [-]		/	/	/	

決勝 トーナメント

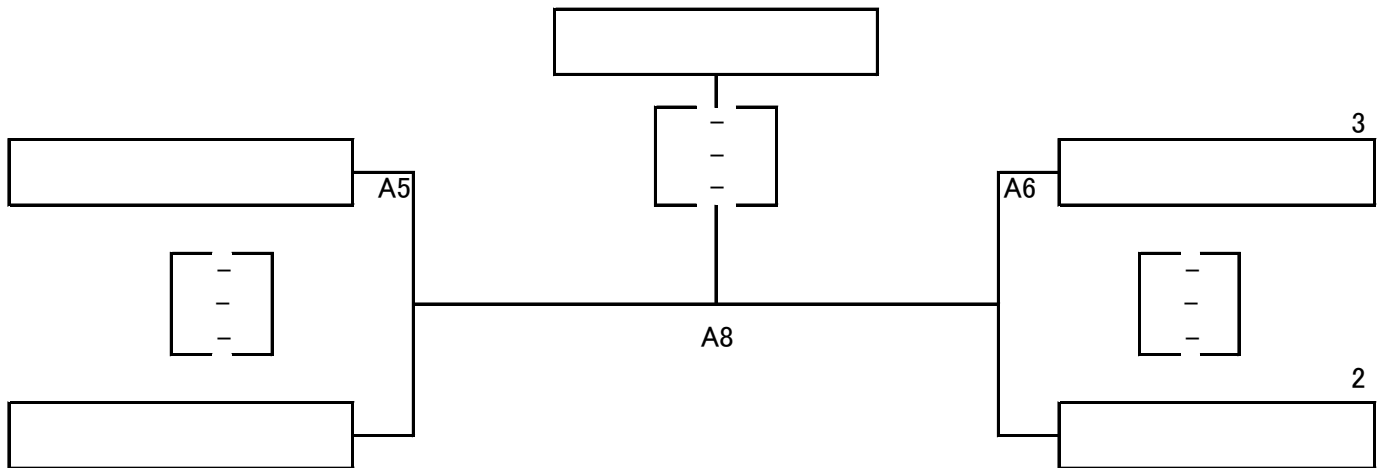

※ 3位決定戦

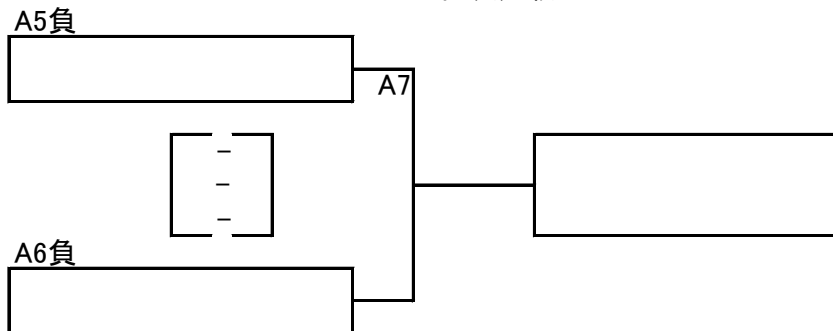

優勝

準優勝

3位

4位

トリムブロンズ A

トリムブロンズ B

1回戦

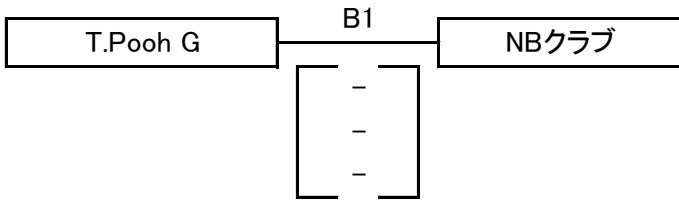

2回戦

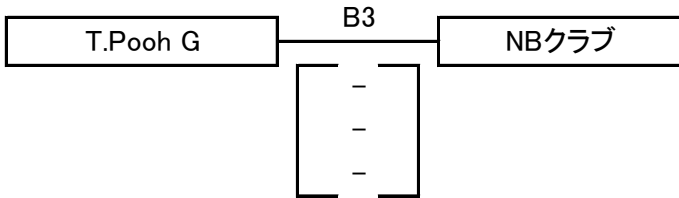

優勝

準優勝

1回戦

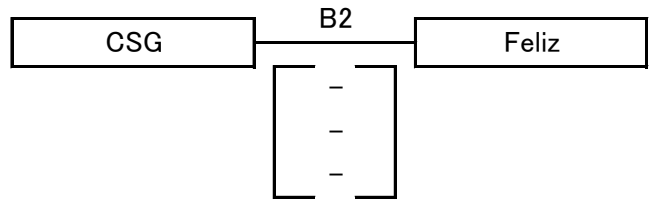

2回戦

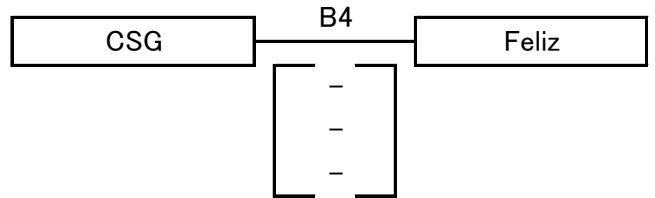

優勝

準優勝

親睦 トリムブロンズAB	A1	B1	A2	B2	勝敗	セット率	得失点率	順位
A1		[-] [-] [-] B6		[-] [-] [-] B8	/	/	/	
B1	[-] [-] [-]		[-] [-] [-] B7		/	/	/	
A2		[-] [-] [-]		[-] [-] [-] B5	/	/	/	
B2	[-] [-] [-]		[-] [-] [-]		/	/	/	

Aブロック 1 トリム一般	1 オットピンヤス	2 ムッツリーズ	3 浜っこ	勝敗	セット率	得失点率	順位
1 オットピンヤス		[-] ^{C3} [-] [-]	[-] ^{C2} [-] [-]	/	/	/	
2 ムッツリーズ	[-] [-] [-]		[-] ^{C1} [-] [-]	/	/	/	
3 浜っこ	[-] [-] [-]	[-] [-] [-]		/	/	/	

Aブロック 2 トリム一般	1 オットピンヤス	2 ムッツリーズ	3 浜っこ	勝敗	セット率	得失点率	順位
1 オットピンヤス		[-] ^{C7} [-] [-]	[-] ^{C6} [-] [-]	/	/	/	
2 ムッツリーズ	[-] [-] [-]		[-] ^{C5} [-] [-]	/	/	/	
3 浜っこ	[-] [-] [-]	[-] [-] [-]		/	/	/	

Aブロック2試合合計	1 オットピンヤス	2 ムッツリーズ	3 浜っこ	勝敗	セット率	得失点率	順位
Aブロック2試合合計		[-] [-] [-]	[-] [-] [-]	/	/	/	
1 オットピンヤス		[-] [-] [-]	[-] [-] [-]	/	/	/	
2 ムッツリーズ	[-] [-] [-]		[-] [-] [-]	/	/	/	
3 浜っこ	[-] [-] [-]	[-] [-] [-]		/	/	/	

Aブロック レディースブロンズ	1 スカイメッツ C	2 ブラックキャット	3 エール	4 マダムサラブ	5 レッドファイアー	勝敗	セット率	得失点率	順位
1 スカイメッツ C		[-] ^{G10} [-] [-]	[-] ^{G8} [-] [-]	[-] ^{G5} [-] [-]	[-] ^{G3} [-] [-]	/	/	/	
2 ブラックキャット	[-] [-] [-]		[-] ^{G4} [-] [-]	[-] ^{G7} [-] [-]	[-] ^{G1} [-] [-]	/	/	/	
3 エール	[-] [-] [-]	[-] [-] [-]		[-] ^{G2} [-] [-]	[-] ^{G6} [-] [-]	/	/	/	
4 マダムサラブ	[-] [-] [-]	[-] [-] [-]	[-] [-] [-]		[-] ^{G9} [-] [-]	/	/	/	
5 レッドファイアー	[-] [-] [-]	[-] [-] [-]	[-] [-] [-]	[- 0] [- 0] [- 0] 0		/	/	/	

Aブロック レディースヤング	1 スカイメッツ A	2 エールエール	3 サラブ	4 チェリーズ	5 GETEIN LA	勝敗	セット率	得失点率	順位
1 スカイメッツ A		[-] ^{H10} [-] [-]	[-] ^{H8} [-] [-]	[-] ^{H5} [-] [-]	[-] ^{H3} [-] [-]	/	/	/	
2 エールエール	[-] [-] [-]		[-] ^{H4} [-] [-]	[-] ^{H7} [-] [-]	[-] ^{H1} [-] [-]	/	/	/	
3 サラブ	[-] [-] [-]	[-] [-] [-]		[-] ^{H2} [-] [-]	[-] ^{H6} [-] [-]	/	/	/	
4 チェリーズ	[-] [-] [-]	[-] [-] [-]	[-] [-] [-]		[-] ^{H9} [-] [-]	/	/	/	
5 GETEIN LA	[-] [-] [-]	[-] [-] [-]	[-] [-] [-]	[-] [-] [-]		/	/	/	

Aブロック 1 レディース一般	¹ チェリーズ 2	² コパン	³ ピース	勝敗	セット率	得失点率	順位
1 チェリーズ 2		[-] ^{I3} [-] [-]	[-] ^{I2} [-] [-]	/	/	/	
2 コパン	[-] [-] [-]		[-] ^{I1} [-] [-]	/	/	/	
3 ピース	[-] [-] [-]	[-] [-] [-]		/	/	/	

Aブロック 2 レディース一般	¹ チェリーズ 2	² コパン	³ ピース	勝敗	セット率	得失点率	順位
1 チェリーズ 2		[-] ^{I7} [-] [-]	[-] ^{I6} [-] [-]	/	/	/	
2 コパン	[-] [-] [-]		[-] ^{I5} [-] [-]	/	/	/	
3 ピース	[-] [-] [-]	[-] [-] [-]		/	/	/	

Aブロック2試合合計 レディース一般	¹ チェリーズ 2	² コパン	³ ピース	勝敗	セット率	得失点率	順位
1 チェリーズ 2		[-] [-] [-]	[-] [-] [-]	/	/	/	
2 コパン	[-] [-] [-]		[-] [-] [-]	/	/	/	
3 ピース	[-] [-] [-]	[-] [-] [-]		/	/	/	

トリムヤング Aブロック	1 T.Pooh Y	2 プレシヤスC	3 Reverse B	4 プレシヤスB	5 ラズルダズル	勝敗	セット率	得失点率	順位
1 T.Pooh Y		[-] ^{D4} [-] [-]			[-] ^{D2} [-] [-]	/	/	/	
2 プレシヤスC	[-] [-] [-]		[-] ^{E1} [-] [-]			/	/	/	
3 Reverse B		[-] [-] [-]		[-] ^{D3} [-] [-]		/	/	/	
4 プレシヤスB			[-] [-] [-]		[-] ^{D1} [-] [-]	/	/	/	
5 ラズルダズル	[-] [-] [-]			[-] [-] [-]		/	/	/	

トリムヤング Bブロック	6 Reverse A	7 プレシヤスA	8 NBヤング	9 FFJ	勝敗	セット率	得失点率	順位
6 Reverse A		[-] ^{E3} [-] [-]		[-] ^{F1} [-] [-]	/	/	/	
7 プレシヤスA	[-] [-] [-]		[-] ^{E2} [-] [-]		/	/	/	
8 NBヤング		[-] [-] [-]		[-] ^{E4} [-] [-]	/	/	/	
9 FFJ	[-] [-] [-]		[-] [-] [-]		/	/	/	

ヤング決勝トーナメント

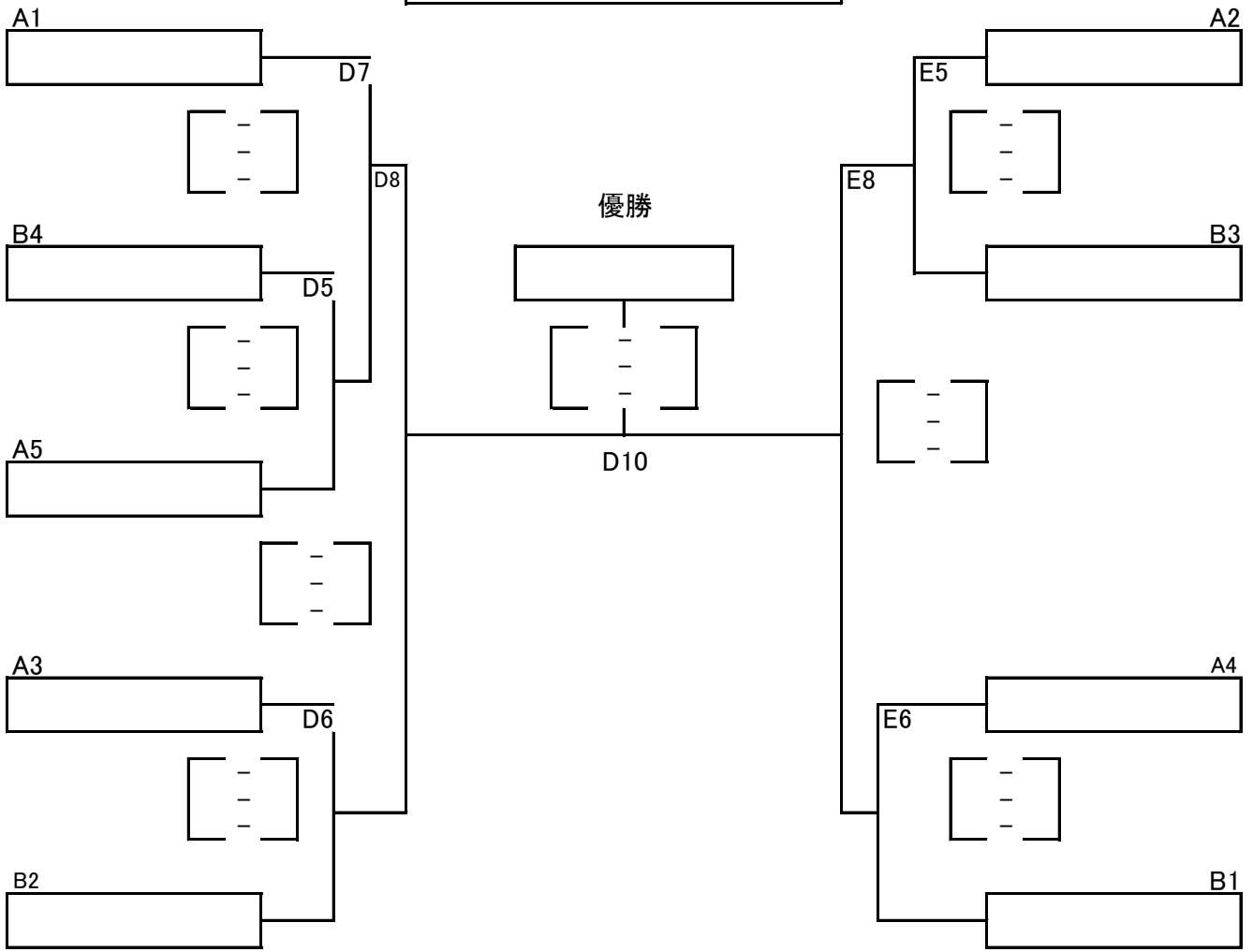

※ 3位決定戦

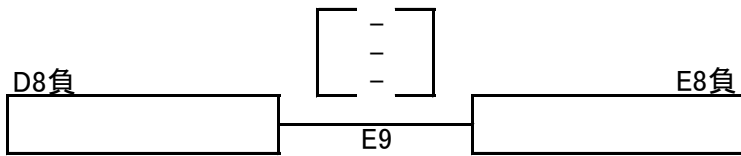

※ 親睦

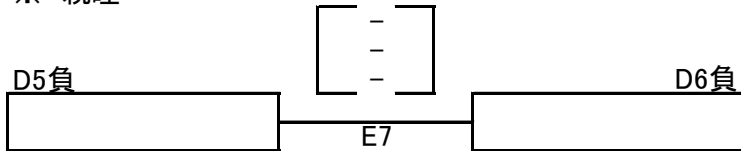

※ 親睦

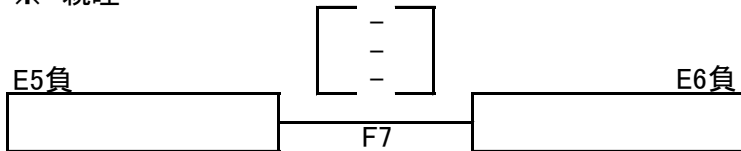

優勝	
準優勝	
3位	
4位	

第13回 ラビット杯ソフトバレーボール大会 2018/12/2

会場	メインアリーナ								
種目	コート	ブロンズA. B	トリム一般	ヤング	ヤング	ヤング	レディースブロンズ	レディースヤング	レディース一般
コート	Aコート	Bコート	Cコート	Dコート	Eコート	Fコート	Gコート	Hコート	Iコート
ブロック記号	A	A	B	A	A.B	B	A	B	A
第1試合	1 SOLE・G	1 T. PoohG	2 ムッツリーズ	4 プレシヤスB	2 プレシヤスC	6 ReverseA	2 ブラックキャット	2 エールエール	2 コパン
	4 新川大五露	2 NBクラブ	3 浜っこ	5 ラズルダズル	3 ReverseB	9 FFJ	5 レッドファイアー	5 GETWIN LA	3 ピース
審判チーム	3 SOLE	CSG	1 オットピンヤス	1 T. PoohY	7 プレシヤスA	8 NBヤング	1 スカイメッツC	1 スカイメッツA	1 チェリーズ2
第2試合	2 生一倶楽部	1 CSG	1 オットピンヤス	1 T. PoohY	7 プレシヤスA		3 エール	3 サラブ	1 チェリーズ2
	3 SOLE	2 Feliz	3 浜っこ	5 ラズルダズル	8 NBヤング		4 マダムサラブ	4 チェリーズ	3 ピース
審判チーム	1 SOLE・G	T. PoohG	2 ムッツリーズ	2 プレシヤスC	6 ReverseA		2 ブラックキャット	2 エールエール	2 コパン
第3試合	1 SOLE・G	1 T. PoohG	1 オットピンヤス	3 ReverseB	6 ReverseA		1 スカイメッツC	1 スカイメッツA	1 チェリーズ2
	2 生一倶楽部	2 NBクラブ	2 ムッツリーズ	4 プレシヤスB	7 プレシヤスA		5 レッドファイアー	5 GETWIN LA	2 コパン
審判チーム	4 新川大五露	Feliz	3 浜っこ	5 ラズルダズル	9 FFJ		3 エール	3 サラブ	3 ピース
第4試合	3 SOLE	1 CSG		1 T. PoohY	8 NBヤング		2 ブラックキャット	2 エールエール	
	4 新川大五露	2 Feliz		2 プレシヤスC	9 FFJ		3 エール	3 サラブ	
審判チーム	2 生一倶楽部	NBクラブ		3 ReverseA	4 プレシヤスB		4 マダムサラブ	4 チェリーズ	
	コート	ブロンズA. B	トリム一般	ヤング決T	ヤング決T	ヤング決T	レディースブロンズ	レディースヤング	レディース一般
第5試合	A1	ブA2位	2 ムッツリーズ	A5	A2		1 スカイメッツC	1 スカイメッツA	2 コパン
	A4	ブB2位	3 浜っこ	B4	B3		4 マダムサラブ	4 チェリーズ	3 ピース
審判チーム	A2.A3	ブB1位	1 オットピンヤス	A3.B2	A4.B1		5 レッドファイアー	5 GETWIN LA	1 チェリーズ2
第6試合	A3	ブA1位	1 オットピンヤス	A3	A4		5 レッドファイアー	5 GETWIN LA	1 チェリーズ2
	A2	ブB1位	3 浜っこ	B2	B1		3 エール	3 サラブ	3 ピース
審判チーム	A5負	ブB2位	2 ムッツリーズ	D5負	E5負		4 マダムサラブ	4 チェリーズ	2 コパン
第7試合	A5負	ブA2位	1 オットピンヤス	A1	D5負	E5負	4 マダムサラブ	4 チェリーズ	1 チェリーズ2
	A6負	ブB1位	2 ムッツリーズ	D5勝	E6負	E6負	2 ブラックキャット	2 エールエール	2 コパン
審判チーム	A5勝	ブA1位	3 浜っこ	D6勝	E6勝	E5勝	3 エール	3 サラブ	3 ピース
第8試合	A5勝	ブA1位		D7勝	E5勝		1 スカイメッツC	1 スカイメッツA	
	A6勝	ブB2位		D6勝	E6勝		3 エール	3 サラブ	
審判チーム	A7負	ブA2位		D7負	E7負		2 ブラックキャット	2 エールエール	
第9試合					D8負	3決	4 マダムサラブ	4 チェリーズ	
					E8負		5 レッドファイアー	5 GETWIN LA	
審判チーム					F7負		1 スカイメッツC	1 スカイメッツA	
第10試合				D8勝	決勝		1 スカイメッツC	1 スカイメッツA	
				E8勝			2 ブラックキャット	2 エールエール	
審判チーム				審判部			5 レッドファイアー	5 GETWIN LA	

第13回 ラビット杯ソフトバレーボール大会選手名簿

1 トリム ゴールドクラス

チーム名	SOLE			
キャプテン/監督	岡澤 俊子		和田 俊一	
NO	背番号	選手名	年齢	性別
1	9	和田 俊一	67	才男
2	19	遊佐 孝宏	56	才男
3	3	岡澤 俊子	67	才女
4	6	中村 栄子	64	才女
5	12	金子 信子	59	才女
6				才
7				才
8				才

2

チーム名	SOLE・G			
キャプテン/監督	江良 智子		隅田 一隆	
NO	背番号	選手名	年齢	性別
1	31	岩渕 崇史	68	才男
2	2	小澤 英之	61	才男
3	10	隅田 一隆	65	才男
4	7	高瀬 洋子	69	才女
5	8	江良 智子	60	才女
6				才
7				才
8				才

3

チーム名	生一倶楽部			
キャプテン/監督	萩原 政男			
NO	背番号	選手名	年齢	性別
1	30	渡部 富美雄	62	才男
2	77	越智 正典	58	才男
3	6	萩原 政男	65	才男
4	11	福田 加代子	68	才女
5	20	高橋 尚子	62	才女
6	16	浜津 和子	63	才女
7				才
8				才

4 トリム ゴールドクラス

チーム名	新川大五露			
キャプテン/監督	村田 篤			
NO	背番号	選手名	年齢	性別
1	1	荻野 敏明	68	才男
2	8	村田 篤	60	才男
3	6	赤沢 恵	64	才女
4	3	本間 美由紀	53	才女
5				才
6				才
7				才
8				才

1 トリム ブロンズAクラス

チーム名	NBクラブ			
キャプテン/監督	水上 良教			
NO	背番号	選手名	年齢	性別
1	1	水上 良教	44	才男
2	3	大野澤 昌	50	才男
3	7	嶋村 貴美江	46	才女
4	12	小島 まり子	40	才女
5				才
6				才
7				才
8				才

2

チーム名	T. PoohG			
キャプテン/監督	皆川 伸二			
NO	背番号	選手名	年齢	性別
1	73	皆川 伸二	42	才男
2	97	天神 貴典	37	才男
3	4	梅津 彰	50	才男
4	6	大峠 貴美枝	54	才女
5	21	皆川 洋子	42	才女
6	63	會田 美鈴	47	才女
7				才
8				才

1 トリム ブロンズBクラス

チーム名	CSG			
キャプテン/監督	山崎 憲一			
NO	背番号	選手名	年齢	性別
1	16	佐藤 真一	49	才男
2	11	山崎 憲一	49	才男
3	3	加藤 圭偉子	61	才女
4	22	藤田 聡美	56	才女
5	13	宮西 彰	64	才男
6	12	木村 圭子	47	才女
7	1	木村 一博	52	才男
8				才

2

チーム名	Feliz			
キャプテン/監督	瀧瀬 伸仁			
NO	背番号	選手名	年齢	性別
1	4	瀧瀬 伸仁	56	才男
2	1	赤間 諭	43	才男
3	51	中川 和樹	48	才男
4	7	桑嶋 晶子	51	才女
5	5	荒井 優子	47	才女
6				才
7				才
8				才

1 トリム ヤングクラス

チーム名	NBヤング			
キャプテン/監督	中村 満			
NO	背番号	選手名	年齢	性別
1	2	中村 満	29	才男
2	69	瀬賀 達郎	32	才男
3	4	佐々木 滉太	21	才男
4	5	中村 友美	43	才女
5	6	田口 沙由里	30	才女
6	25	中島 杏子	29	才女
7				才
8				才

2 トリム ヤングクラス

チーム名	ReverseA			
キャプテン/監督	別府 孝宜			
NO	背番号	選手名	年齢	性別
1	3	別府 孝宜	22	才男
2	6	加藤 義久	21	才男
3	5	仲間 和奏	21	才女
4	7	斎 琴音	20	才女
5				才
6				才
7				才
8				才

3

チーム名	ReverseB			
キャプテン/監督	立野 大地			
NO	背番号	選手名	年齢	性別
1	9	立野 大地	19	才
2	12	菅 晏士	19	才
3	11	川浪 友莉	19	才
4	20	土屋 風沙	19	才
5				才
6				才
7				才
8				才

4

チーム名	プレシヤスA			
キャプテン/監督	山田 祐太			
NO	背番号	選手名	年齢	性別
1	1	山田 祐太	27	才男
2	3	工藤 真吾	31	才男
3	18	佐々木 凌雅	23	才男
4	4	山田 美緒	26	才女
5	27	吉田 李	23	才女
6				才
7				才
8				才

第13回 ラビット杯ソフトバレーボール大会選手名簿

5 トリム ヤングクラス

チーム名	プレシヤスB			
キャプテン/監督	山田 真也			
NO	背番号	選手名	年齢	性別
1	6	山田 真也	24	才男
2	14	山下 修平	26	才男
3	22	前川 わかな	26	才女
4	8	戸田 奈美穂	25	才女
5	2	及川 良子	38	才女
6				才
7				才
8				才

6

チーム名	プレシヤスC			
キャプテン/監督	伊東 一樹			
NO	背番号	選手名	年齢	性別
1	17	伊東 一樹	20	才男
2	13	近松 大志	33	才男
3	45	佐野 美佐	30	才女
4	11	須佐 邦子	52	才女
5				才
6				才
7				才
8				才

7

チーム名	FFJ			
キャプテン/監督	渡部 悟司			
NO	背番号	選手名	年齢	性別
1	7	渡部 悟司	28	才男
2	32	吉田 周平	30	才男
3	21	吉田 歩未	19	才女
4	25	山田 友佳	33	才女
5				才
6				才
7				才
8				才

8 トリム ヤングクラス

チーム名	T. PoohY			
キャプテン/監督	佐藤 克郎			
NO	背番号	選手名	年齢	性別
1	7	佐藤 克郎	38	才男
2	10	會田 翔	27	才男
3	9	會田 亜耶乃	32	才女
4	11	鈴木 ゆかり	47	才女
5				才
6				才
7				才
8				才

9

チーム名	ラズルダズルA			
キャプテン/監督	林 孝幸			
NO	背番号	選手名	年齢	性別
1	4	林 孝幸	41	才男
2	16	小山 喬司	43	才男
3	19	林 琴乃	30	才女
4	13	鈴木 望美	27	才女
5				才
6				才
7				才
8				才

1 トリム 一般クラス

チーム名	オットピンヤス			
キャプテン/監督	野村 康雄	川村 千絵		
NO	背番号	選手名	年齢	性別
1	28	山本 輝恵	43	才女
2	14	川村 千絵	32	才女
3	17	野村 康雄	43	才男
4	33	小関 拓人	31	才男
5				才
6				才
7				才
8				才

2 トリム 一般クラス

チーム名	ムッツリーズ			
キャプテン/監督	桑野 あずさ	佐藤 春奈		
NO	背番号	選手名	年齢	性別
1	32	木村 太一	20	才男
2	21	佐藤 春奈	24	才女
3	3	桑野 あずさ	25	才女
4	6	久保 圭祐	27	才男
5				才
6				才
7				才
8				才

3

チーム名	浜っこ			
キャプテン/監督	吉田 徹	伊深 諒		
NO	背番号	選手名	年齢	性別
1	18	城田 ゆりか	27	才女
2	10	勝山 沙紀	25	才女
3	22	小島 竜二	42	才男
4	59	吉田 徹	59	才男
5	18	伊深 諒	28	才男
6				才
7				才
8				才

1 レディース ヤングクラス

チーム名	エールエール			
キャプテン/監督	野村 聡美			
NO	背番号	選手名	年齢	性別
1	11	野村 聡美	36	才女
2	21	鈴木 夏菜美	24	才女
3	16	蛭名 幸恵	40	才女
4	28	太田 美保	35	才女
5	24	八木 麻衣子	36	才女
6	12	村上 美里	31	才女
7				才
8				才

2 レディース ヤングクラス

チーム名	チェリーズ			
キャプテン/監督	斉藤 みゆき	伊藤 恵		
NO	背番号	選手名	年齢	性別
1	22	松山 聖代	30	才女
2	13	明松 つくみ	27	才女
3	6	斉藤 みゆき	34	才女
4	2	伊藤 恵	38	才女
5	18	三膳 志織	33	才女
6				才
7				才
8				才

3

チーム名	スカイメッツA			
キャプテン/監督	牧野 由美			
NO	背番号	選手名	年齢	性別
1	11	牧野 由美	42	才女
2	13	中久保 綾子	47	才女
3	19	藤山 美恵子	42	才女
4	1	坂本 知恵美	26	才女
5	20	末永 知教	44	才女
6				才
7				才
8				才

4

チーム名	サラブ			
キャプテン/監督	田中 のぞみ			
NO	背番号	選手名	年齢	性別
1	6	藤田 雅美	46	才女
2	13	成田 一美	41	才女
3	14	田中 のぞみ	40	才女
4	17	永洞 久美	38	才女
5	20	浜内 美峰	51	才女
6				才
7				才
8				才

第13回 ラビット杯ソフトバレーボール大会選手名簿

5 レディース ヤングクラス

チーム名		GETWINLA			
キャプテン/監督		鈴木 亜希子			
NO	背番号	選手名	年齢	性別	
1	8	鈴木 亜希子	48	才女	
2	90	小林 こずえ	47	才女	
3	88	八幡 織江	42	才女	
4	33	伊藤 恵里	32	才女	
5	15	鈴木 美貴	30	才女	
6	1	志和 身友希	27	才女	
7	9	富山 麻梨	27	才女	
8				才	

6

チーム名		ブラックキャット			
キャプテン/監督		山根 すが子			
NO	背番号	選手名	年齢	性別	
1	3	佐々木 光子	53	才女	
2	6	原田 久美子	53	才女	
3	33	工藤 由紀	48	才女	
4	88	野村 直子	49	才女	
5	22	高島 春奈	42	才女	
6	12	平川 亜紀	41	才女	
7				才	
8				才	

1 レディース ブロンズクラス

チーム名		スカイメッツC			
キャプテン/監督		川上 喜代美			
NO	背番号	選手名	年齢	性別	
1	4	川上 喜代美	55	才女	
2	3	山村 恵利子	56	才女	
3	10	真崎 友紀	47	才女	
4	15	佐久間 次美	51	才女	
5	21	岩井 明美	51	才女	
6				才	
7				才	
8				才	

2 レディース ブロンズクラス

チーム名		マダムサラブ			
キャプテン/監督		石山 加奈子 近藤 幸子			
NO	背番号	選手名	年齢	性別	
1	3	千葉 千秋	55	才女	
2	9	近藤 幸子	59	才女	
3	10	松橋 直子	52	才女	
4	15	石山 加奈子	56	才女	
5	21	小山 直美	43	才女	
6	24	西山 一枝	47	才女	
7				才	
8				才	

3

チーム名		レッドファイアー			
キャプテン/監督		蔵谷 朋子			
NO	背番号	選手名	年齢	性別	
1	6	宮沢 香澄	61	才女	
2	8	遠藤 博美	57	才女	
3	10	本間 真由美	53	才女	
4	11	蔵谷 朋子	53	才女	
5	9	伊藤 美智子	60	才女	
6	7	一ノ戸 泰代	48	才女	
7	3	及川 律子	68	才女	
8				才	

4

チーム名		エール			
キャプテン/監督		平野 和美			
NO	背番号	選手名	年齢	性別	
1	7	中村 道代	52	才女	
2	1	平野 和美	54	才女	
3	30	板谷 みゆき	49	才女	
4	32	高橋 貴子	43	才女	
5	26	渡部 留美子	40	才女	
6				才	
7				才	
8				才	

1 レディース 一般クラス

チーム名		チェリーズ2			
キャプテン/監督		常楽 若菜			
NO	背番号	選手名	年齢	性別	
1	23	浦田 真弓	42	才女	
2	7	小間 直子	44	才女	
3	17	常楽 若菜	40	才女	
4	12	阿部 美香	31	才女	
5	5	瀧波 美智代	45	才女	
6	37	新谷 尚美	38	才女	
7				才	
8				才	

2

チーム名		コパン			
キャプテン/監督		小松 奈穂			
NO	背番号	選手名	年齢	性別	
1	2	藤島 美穂	49	才女	
2	4	山崎 麻由	29	才女	
3	5	木戸口 ちさと	40	才女	
4	6	小松 奈穂	42	才女	
5	12	中村 孝子	36	才女	
6	16	青柳 広子	37	才女	
7				才	
8				才	

3

チーム名		ピース			
キャプテン/監督		片岡 香 高橋 清美			
NO	背番号	選手名	年齢	性別	
1	7	片岡 香	54	才女	
2	17	尾崎 冬子	56	才女	
3	6	木曾 則子	58	才女	
4	10	谷川 真由美	58	才女	
5	29	堀 栄子	61	才女	
6	9	高橋 百合子	50	才女	
7				才	
8				才	

チーム名					
キャプテン/監督					
NO	背番号	選手名	年齢	性別	
1				才	
2				才	
3				才	
4				才	
5				才	
6				才	
7				才	
8				才	

チーム名					
キャプテン/監督					
NO	背番号	選手名	年齢	性別	
1				才	
2				才	
3				才	
4				才	
5				才	
6				才	
7				才	
8				才	

チーム名					
キャプテン/監督					
NO	背番号	選手名	年齢	性別	
1				才	
2				才	
3				才	
4				才	
5				才	
6				才	
7				才	
8				才	

☆大会における重要注意事項です。

各チーム、参加者全員へ周知徹底をお願いします。

1、喫煙について

- ・喫煙は玄関前広場の指定された場所(灰皿設置)以外では禁止。
- ・喫煙の際は必ず外靴に履き替えるか靴カバーを使用してください。

2、ゴミの処理について

- ・ゴミは各チーム、各自で必ずお持ち帰りください。

3、食事について

- ・食事は観客席・ロビー等をお願いします。

4、ランニングコース使用について

- ・ランニングコースでの飲食は禁止です。

5、吸水について

- ・アリーナ内での水分持ち込みは、ねじ蓋のついた物をお願いします。

6、お子さま同伴の方へ

- ・お子さま連れの方はケガのないように、くれぐれも各自で責任をもってください。
- ・アリーナ内へのお子さまの出入りは禁止です。

7、貴重品の管理

- ・貴重品の管理は各チームで責任をもってください。

以上

注意事項を必ず守り、スポーツマンとしてのマナーを守って楽しい大会に出来る様みなさんのご協力のほどよろしくお願い致します。