

第 8 回
釧路孝仁会杯
ソフトバレーボール大会

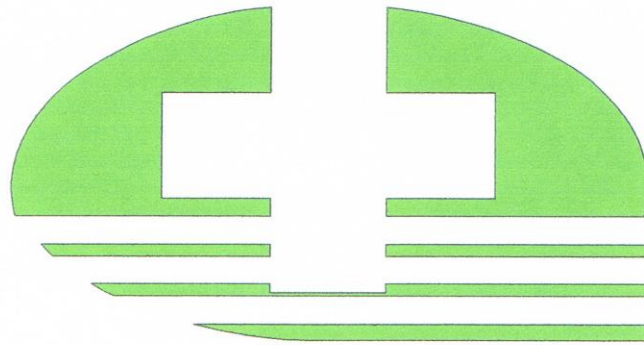

日 時 平成 30年 6月 3日 (日)

- ◎ 開場・受付 午前 8時40分
- ◎ 代表者会議 午前 9時00分
- ◎ 開会式 午前 9時15分
- ◎ 競技開始 午前 9時30分

会 場 湿原の風アリーナ釧路
釧路市広里18番 TEL 0154-38-9800
主 催 社 会 医 療 法 人 孝 仁 会
主 管 釧 路 ソフトバレーボール 連 盟

大 会 次 第

◇開会式◇

- 1 役員・選手入場（整列）
- 2 開式の辞 綿谷 光貴
- 3 優勝杯返還
トリムゴールド SOLE
トリムブロンズ NBクラブ
トリムヤング プレシヤスB
レディース6人制 ブラックキャット
レディース4人制 スカイメッツA
- 4 大会長挨拶
社会医療法人 孝仁会
理事長 齋藤 孝次
- 5 審判長注意
富野 至
- 6 選手宣誓
トリムヤング プレシヤスB
レディース スカイメッツ
- 7 総務連絡 宮沢 香澄
- 8 閉式の辞 綿谷 光貴
- 9 役員・選手退場

◇閉会式◇

- 1 役員・選手入場（整列）
- 2 開式の辞 綿谷 光貴
- 3 成績発表・表彰式
社会医療法人 孝仁会
理事長 齋藤 孝次
- 4 大会長挨拶
社会医療法人 孝仁会
理事長 齋藤 孝次
- 5 閉式の辞 綿谷 光貴
- 6 役員・選手退場

トリム【ゴールドクラス】

| NO | 地区 | 連盟登録名 | チーム名 | 監督名 | キャプテン名 | 選手数 |
|----|----|-------|--------|--------|--------|-----|
| 1 | 釧路 | SOLE | SOLE | 和田 俊一 | 武石 玲子 | 5 |
| 2 | 釧路 | 一般 | SOLE・G | 高瀬 洋子 | 江良 智子 | 6 |
| 3 | 釧路 | 新川大五露 | 新川大五露 | 荻野 敏明 | 村田 篤 | 5 |
| 4 | 釧路 | 生一倶楽部 | 生一倶楽部 | 渡部 富美雄 | 萩原 政男 | 6 |
| 計 | | | | | 4チーム | 22 |

トリム【ブロンズクラス】

| NO | 地区 | 連盟登録名 | チーム名 | 監督名 | キャプテン名 | 選手数 |
|----|----|--------|-----------|-----|--------|-----|
| 1 | 釧路 | Feliz | CSG | | 佐藤 真一 | 6 |
| 2 | 釧路 | Feliz | Feliz | | 淵瀬 伸二 | 4 |
| 3 | 釧路 | T.Pooh | T.Pooh G | | 皆川 伸幸 | 6 |
| 4 | 釧路 | T.Pooh | T.Pooh YB | | 大関 翔也 | 6 |
| 5 | 釧路 | NBクラブ | NBクラブ | | 水上 良教 | 5 |
| 6 | 釧路 | 一般 | スターズ | | 鈴木 哲 | 6 |
| 計 | | | | | 6チーム | 33 |

トリム【ヤングクラス】

| NO | 地区 | 連盟登録名 | チーム名 | 監督名 | キャプテン名 | 選手数 |
|----|-----|----------|-----------|-------|--------|-----|
| 1 | 釧路 | Precious | プレシャスA | | 山田 祐太 | 5 |
| 2 | 釧路 | Precious | プレシャスB | | 山下 修平 | 5 |
| 3 | 釧路 | Precious | プレシャスC | | 工藤 真吾 | 5 |
| 4 | 釧路 | Precious | プレシャスD | | 熊谷 真悟 | 5 |
| 5 | 釧路 | NBクラブ | Reverse A | | 別府 義宣 | 5 |
| 6 | 釧路 | NBクラブ | Reverse B | | 加藤 義久 | 5 |
| 7 | 釧路 | ラズルダズル | ラズルダズルA | | 綿谷 光貴 | 5 |
| 8 | 中標津 | 一般 | BLAST | | 浅沼 健児 | 6 |
| 9 | 釧路 | 一般 | 浜っ子 | 小島 竜二 | 山本 輝恵 | 5 |
| 10 | 釧路 | 一般 | KOG | 本内 慎也 | 山方 領 | 7 |
| 11 | 釧路 | 一般 | NBヤング | | 中村 満 | 6 |
| 計 | | | | | 11チーム | 59 |

レディース【6人制クラス】

| NO | 地区 | 連盟登録名 | チーム名 | 監督名 | キャプテン名 | 選手数 |
|----|----|----------|----------|--------|--------|-----|
| 1 | 釧路 | スカイメッツ | スカイメッツ | | 川上 喜代美 | 8 |
| 2 | 釧路 | GETWIN | ブラックキャット | 佐々木 光子 | 秋元 里永子 | 9 |
| 3 | 釧路 | レッドファイアー | レッドファイアー | | 遠藤 博美 | 9 |
| 4 | 釧路 | サラブ | サラブ | | 山根 すが子 | 8 |
| 5 | 釧路 | 一般 | エール | 平野 和美 | 中村 道代 | 7 |
| 6 | 釧路 | 一般 | ピース | | 片岡 香 | 6 |
| 計 | | | | | 6チーム | 47 |

レディース【4人制クラス】

| NO | 地区 | 連盟登録名 | チーム名 | 監督名 | キャプテン名 | 選手数 |
|----|----|--------|-----------|-----|--------|-----|
| 1 | 釧路 | GETWIN | GETWIN LB | | 中嶋 セツ子 | 5 |
| 2 | 釧路 | 一般 | ライオンズ | | 岩井 明美 | 5 |
| 計 | | | | | 2チーム | 10 |

今大会参加 合計チーム数/合計人数

| | | | | |
|---|---------|---------|-------|-----|
| 1 | トリムの部 | ゴールドクラス | 4チーム | 22 |
| 2 | トリムの部 | ブロンズクラス | 6チーム | 33 |
| 3 | トリムの部 | ヤング クラス | 11チーム | 59 |
| 4 | レディースの部 | 6人制 | 6チーム | 47 |
| 5 | レディースの部 | 4人制 | 2チーム | 10 |
| 計 | | 合計 | 29チーム | 171 |

【 湿原の風アリーナ 釧路コート区分 】

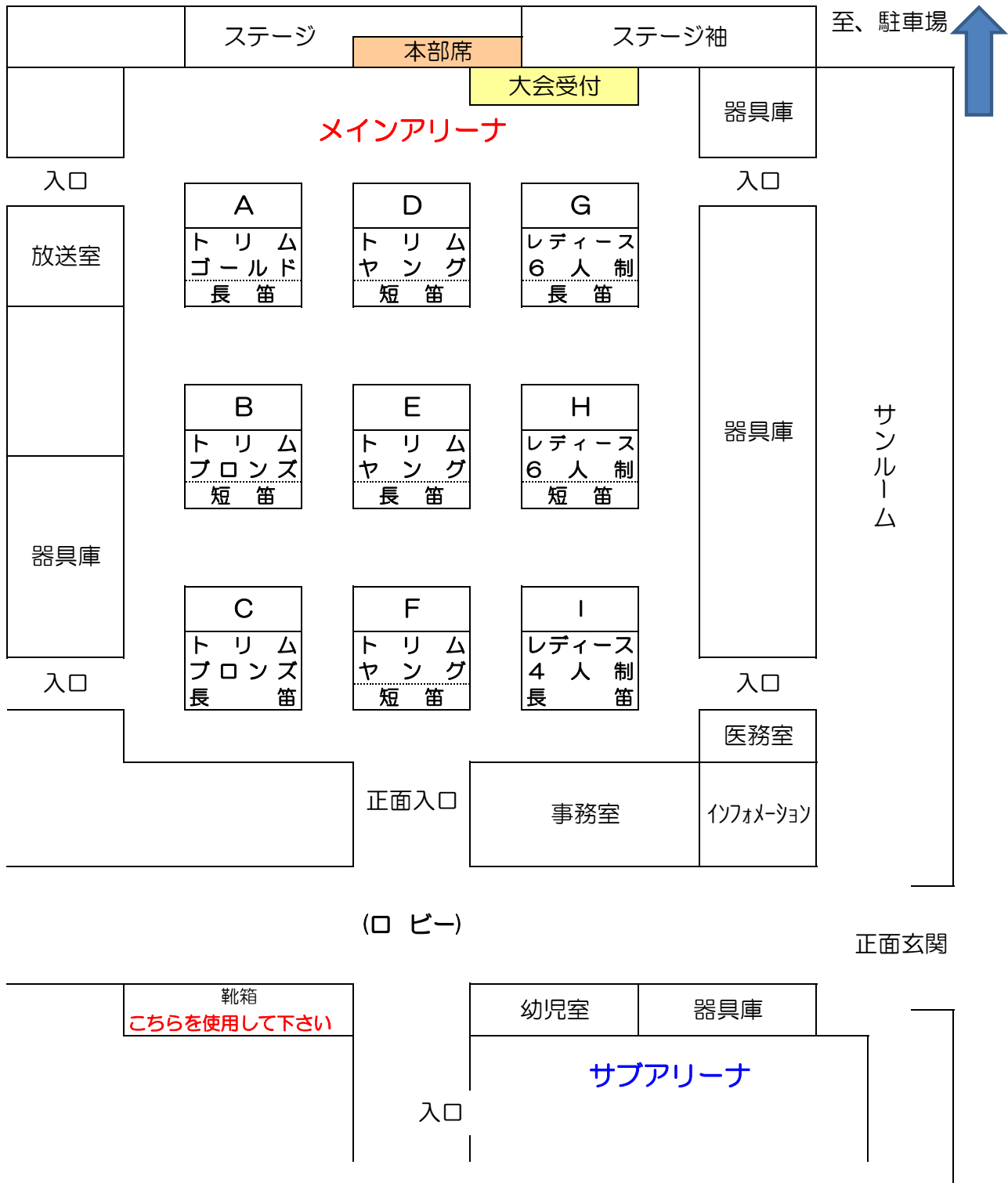

| Aブロック トリムゴールド | 1 SOLE | 2 生一倶楽部 | 3 SOLE・G | 4 新川大五露 | 勝敗 | セット率 | 得失点率 | 順位 |
|------------------|-------------------------|----------------------------|----------------------------|----------------------------|----|------|------|----|
| 1 SOLE | | [-] [-] [-] A3 | | [-] [-] [-] A1 | / | / | / | |
| 2 生一倶楽部 | [-] [-] [-] | | [-] [-] [-] A2 | | / | / | / | |
| 3 SOLE・G | | [-] [-] [-] | | [-] [-] [-] A4 | / | / | / | |
| 4 新川大五露 | [-] [-] [-] | | [-] [-] [-] | | / | / | / | |

決勝 トーナメント

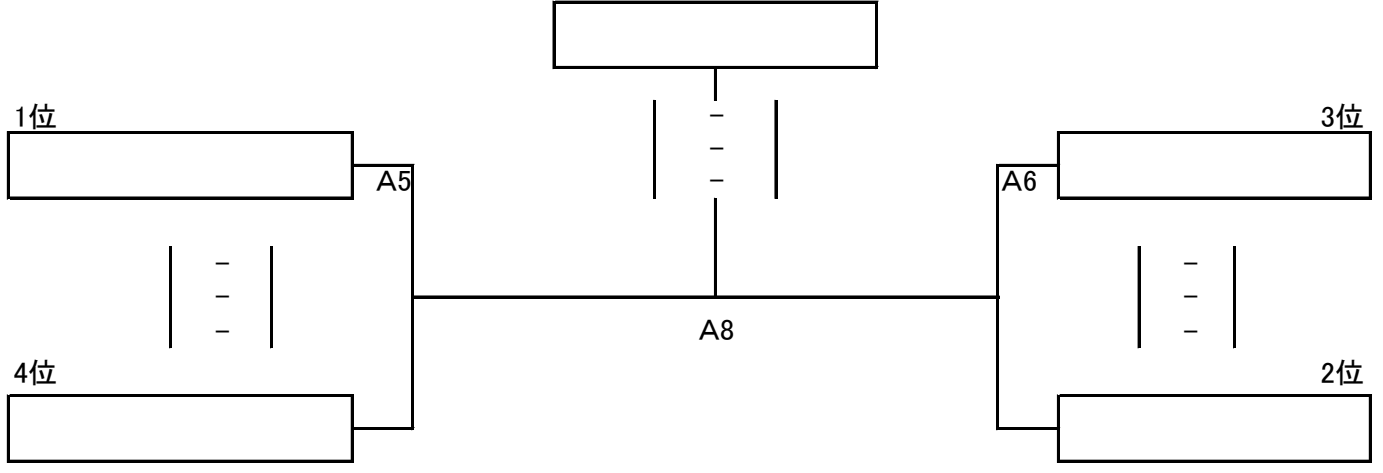

3位決定戦

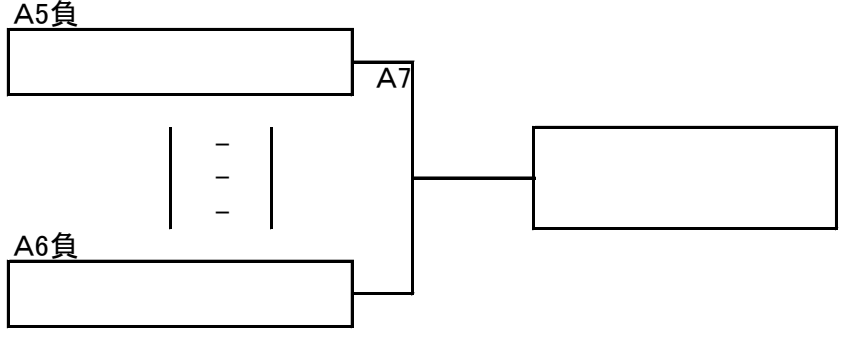

- 優勝
- 準優勝
- 3位
- 4位

| Aブロック トリムブロンズ | 1 T.Pooh G | 2 CSG | 3 NBクラブ | 勝敗 | セット率 | 得失点率 | 順位 |
|------------------|---------------|----------|------------|----|------|------|----|
| 1 T.Pooh G | / | [-] B3 | [-] B1 | / | / | / | |
| 2 CSG | | [-] | [-] B2 | / | / | / | |
| 3 NBクラブ | | [-] | [-] | / | / | / | |

| Bブロック トリムブロンズ | 4 Feliz | 5 T.Pooh YB | 6 スターズ | 勝敗 | セット率 | 得失点率 | 順位 |
|------------------|------------|----------------|-----------|----|------|------|----|
| 4 Feliz | / | [-] C1 | [-] C3 | / | / | / | |
| 5 T.Pooh YB | | [-] | [-] C2 | / | / | / | |
| 6 スターズ | | [-] | [-] | / | / | / | |

決勝トーナメント

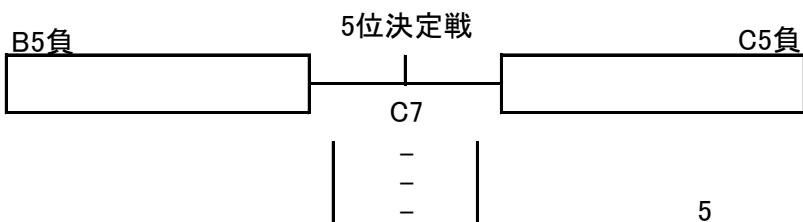
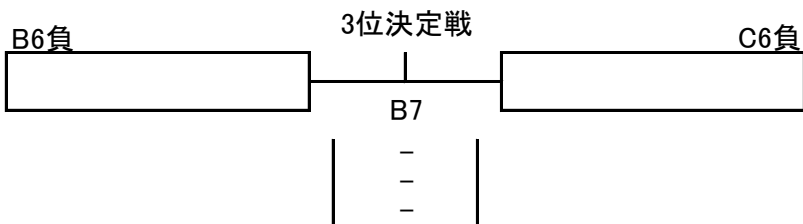
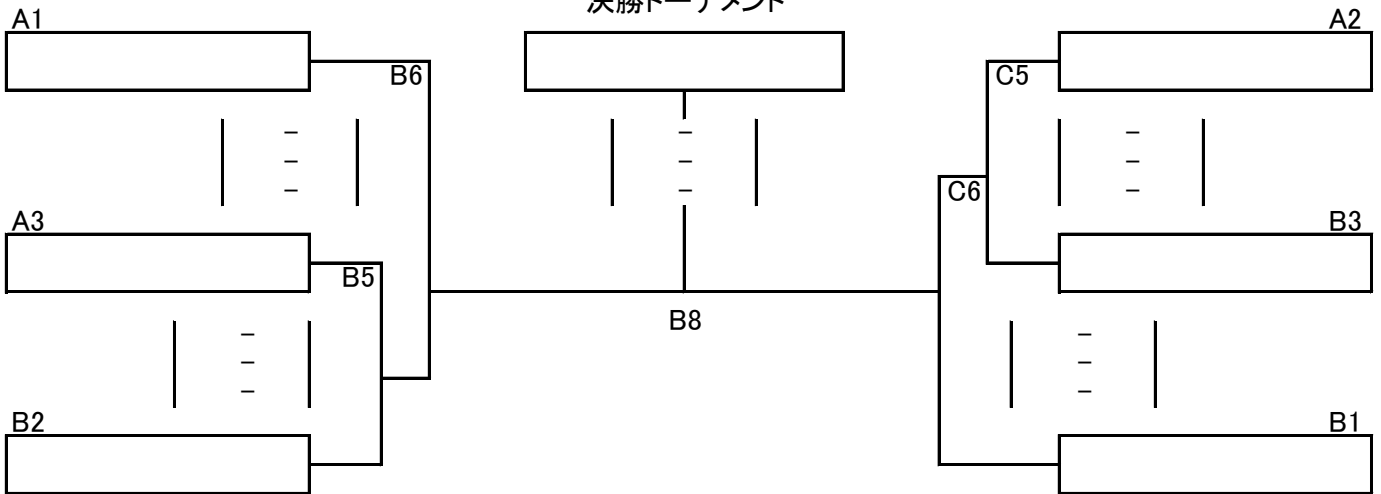

優勝

準優勝

3位

4位

| Aブロック トリムヤング | 1 プレシヤスB | 2 ラズルダズルA | 3 KOG | 4 プレシヤスA | 5 BLAST | 6 Reverse B | 勝敗 | セット率 | 得失点率 | 順位 |
|-----------------|-------------|---------------------|---------------------|---------------------|---------------------|---------------------|----|------|------|----|
| 1 プレシヤスB | | [-] ^{D3} | | | | [-] ^{D1} | / | / | / | |
| 2 ラズルダズルA | [-] | | [-] ^{D2} | | | | / | / | / | |
| 3 KOG | | [-] | | [-] ^{E1} | | | / | / | / | |
| 4 プレシヤスA | | | [-] | | [-] ^{E3} | | / | / | / | |
| 5 BLAST | | | | [-] | | [-] ^{E2} | / | / | / | |
| 6 Reverse B | [-] | | | | [-] | | / | / | / | |

| Bブロック トリムヤング | 7 プレシヤスD | 8 NBヤング | 9 プレシヤスC | 10 Reverse A | 11 浜っこ | 勝敗 | セット率 | 得失点率 | 順位 |
|-----------------|-------------|---------------------|---------------------|---------------------|---------------------|----|------|------|----|
| 7 プレシヤスD | | [-] ^{F1} | | | [-] ^{F3} | / | / | / | |
| 8 NBヤング | [-] | | [-] ^{F4} | | | / | / | / | |
| 9 プレシヤスC | | [-] | | [-] ^{F2} | | / | / | / | |
| 10 Reverse A | | | [-] | | [-] ^{E4} | / | / | / | |
| 11 浜っこ | [-] | | | [-] | | / | / | / | |

トリムヤング 決勝トーナメント

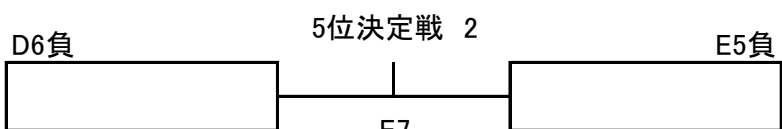
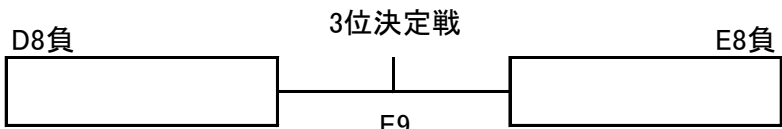
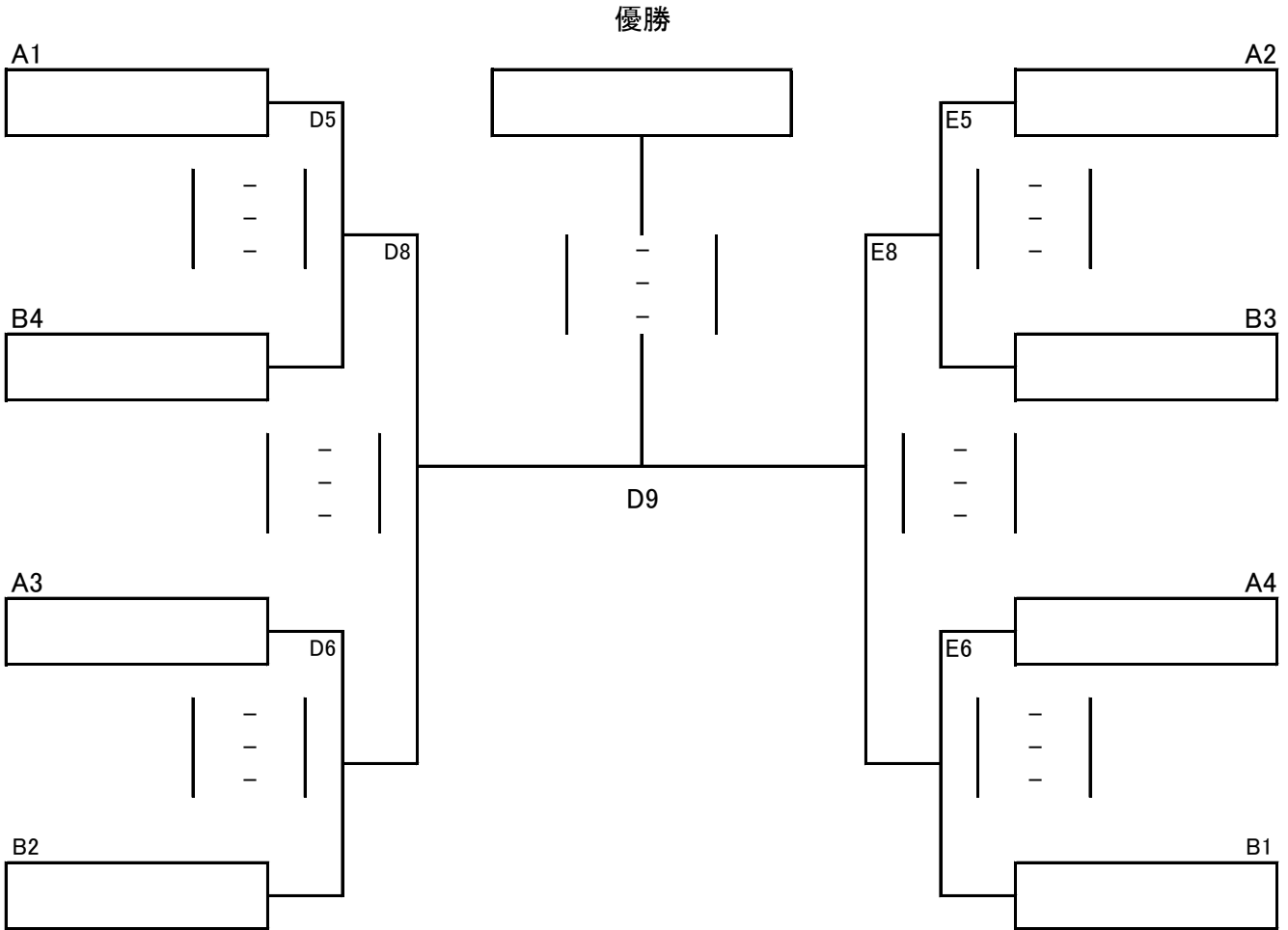

| | |
|-----|--|
| 優勝 | |
| 準優勝 | |
| 3位 | |
| 4位 | |
| 5位 | |
| 6位 | |

| Aブロック レディース6人制 | 1 スカイメッツ | 2 ブラックキャット | 3 レッドファイヤー | 勝敗 | セット率 | 得失点率 | 順位 |
|-------------------|-------------------------|----------------------------|----------------------------|----|------|------|----|
| 1 スカイメッツ | | [-] G4 [-] [-] | [-] G2 [-] [-] | / | / | / | |
| 2 ブラックキャット | [-] [-] [-] | | [-] G3 [-] [-] | / | / | / | |
| 3 レッドファイヤー | [-] [-] [-] | [-] [-] [-] | | / | / | / | |

| Bブロック レディース6人制 | 4 エール | 5 ピース | 6 サラブ | 勝敗 | セット率 | 得失点率 | 順位 |
|-------------------|-------------------------|----------------------------|----------------------------|----|------|------|----|
| 4 エール | | [-] H4 [-] [-] | [-] H1 [-] [-] | / | / | / | |
| 5 ピース | [-] [-] [-] | | [-] H2 [-] [-] | / | / | / | |
| 6 サラブ | [-] [-] [-] | [-] [-] [-] | | / | / | / | |

レディース6人制決勝

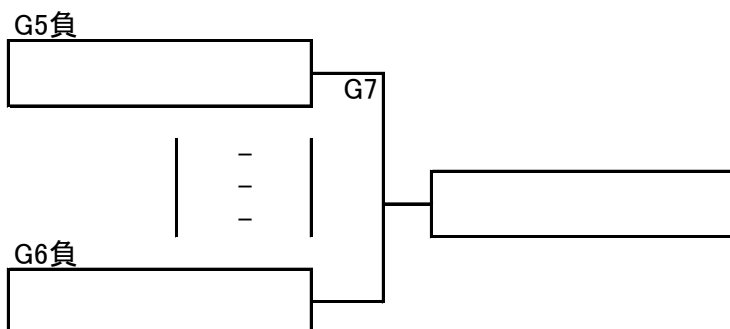
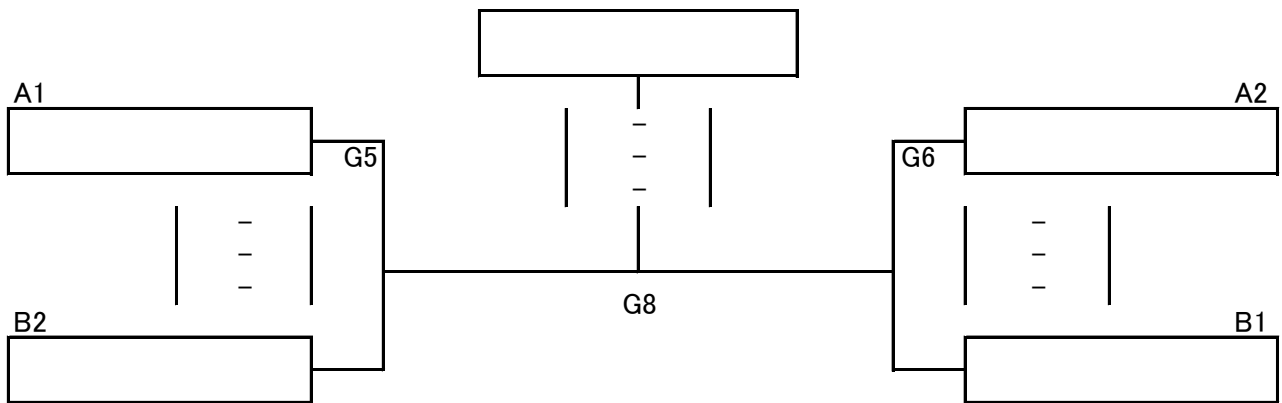

優勝

準優勝

3位

レディース4人制

決勝 1

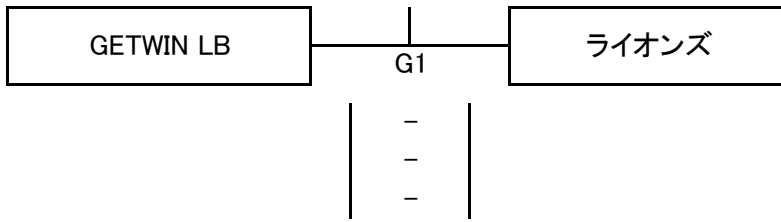

| | |
|----|--|
| 優勝 | |
|----|--|

決勝 2

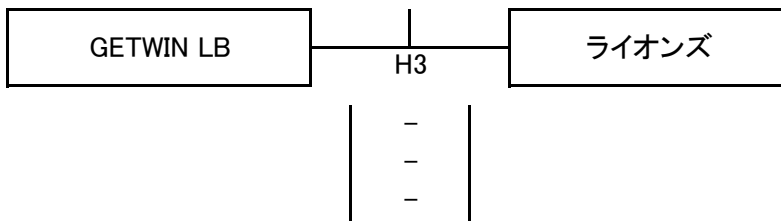

| | |
|-----|--|
| 準優勝 | |
|-----|--|

| 親睦 レディース混合 | 6人 | 4人 GETWIN LB | 6人 | 4人 ライオンズ | 勝敗 | セット率 | 得失点率 | 順位 |
|------------------|-------------------------|---------------------------------------|---------------------------------------|---------------------------------------|----|------|------|----|
| 6人制A3 | | [-] ^{H5} [-] [-] | | [-] ^{H7} [-] [-] | / | / | / | |
| 4人制 GETWIN LB | [-] [-] [-] | | [-] ^{H8} [-] [-] | | / | / | / | |
| 6人制B3 | | [-] [-] [-] | | [-] ^{H6} [-] [-] | / | / | / | |
| 4人制 ライオンズ | [-] [-] [-] | | [-] [-] [-] | | / | / | / | |

| 親睦 トリムヤング | A5 | A6 | B5 | 勝敗 | セット率 | 得失点率 | 順位 |
|--------------|-------------------------|---------------------------------------|---------------------------------------|----|------|------|----|
| A5 | | [-] ^{F5} [-] [-] | [-] ^{F7} [-] [-] | / | / | / | |
| A6 | [-] [-] [-] | | [-] ^{F6} [-] [-] | / | / | / | |
| B5 | [-] [-] [-] | [-] [-] [-] | | / | / | / | |

第8回 釧路孝仁会杯ソフトバレーボール大会選手名簿

1 トリム ゴールドクラス

| チーム名 | SOLE | SOLE | | |
|----------|-------|-------|----|----|
| キャプテン/監督 | 武石 玲子 | 和田俊一 | | |
| NO | 背番号 | 選手名 | 年齢 | 性別 |
| 1 | 9 | 和田 俊一 | 67 | 才男 |
| 2 | 2 | 小澤 英之 | 61 | 才男 |
| 3 | 6 | 中村 栄子 | 64 | 才女 |
| 4 | 3 | 岡澤 俊子 | 63 | 才女 |
| 5 | 33 | 武石 玲子 | 61 | 才女 |
| 6 | | | | |
| 7 | | | | |
| 8 | | | | |

2

| チーム名 | SOLE・G | SOLE | | |
|----------|--------|-------|----|----|
| キャプテン/監督 | 江良 智子 | 高瀬洋子 | | |
| NO | 背番号 | 選手名 | 年齢 | 性別 |
| 1 | 19 | 遊佐 孝宏 | 56 | 才男 |
| 2 | 10 | 隅田 一隆 | 65 | 才男 |
| 3 | 7 | 高瀬 洋子 | 69 | 才女 |
| 4 | 11 | 日向 悦子 | 63 | 才女 |
| 5 | 8 | 江良 智子 | 60 | 才女 |
| 6 | 12 | 金子 信子 | 59 | 才女 |
| 7 | | | | |
| 8 | | | | |

3

| チーム名 | 新川大五露 | 新川大五露 | | |
|----------|-------|--------|----|----|
| キャプテン/監督 | 村田 篤 | 荻野敏明 | | |
| NO | 背番号 | 選手名 | 年齢 | 性別 |
| 1 | 1 | 荻野 敏明 | 68 | 才男 |
| 2 | 8 | 村田 篤 | 60 | 才男 |
| 3 | 12 | 増田 洋人 | 53 | 才男 |
| 4 | 6 | 赤沢 恵 | 64 | 才女 |
| 5 | 3 | 本間 美由紀 | 53 | 才女 |
| 6 | | | | |
| 7 | | | | |
| 8 | | | | |

4

| チーム名 | 生一倶楽部 | 生一倶楽部 | | |
|----------|-------|--------|----|----|
| キャプテン/監督 | 萩原 政男 | 渡部富美雄 | | |
| NO | 背番号 | 選手名 | 年齢 | 性別 |
| 1 | 77 | 越智 正典 | 58 | 才男 |
| 2 | 6 | 萩原 政男 | 65 | 才男 |
| 3 | 30 | 渡部 富美雄 | 62 | 才男 |
| 4 | 5 | 大西 悟 | 56 | 才男 |
| 5 | 11 | 福田 加代子 | 68 | 才女 |
| 6 | 2 | 藤田 恵子 | 54 | 才女 |
| 7 | | | | |
| 8 | | | | |

1 トリム ブロンズクラス

| チーム名 | Feliz | Feliz | | |
|----------|-------|-------|----|----|
| キャプテン/監督 | 淵瀬 伸二 | | | |
| NO | 背番号 | 選手名 | 年齢 | 性別 |
| 1 | 4 | 淵瀬 伸二 | 56 | 才男 |
| 2 | 51 | 中川 和樹 | 48 | 才男 |
| 3 | 7 | 桑嶋 晶子 | 50 | 才女 |
| 4 | 5 | 荒井 優子 | 46 | 才女 |
| 5 | | | | |
| 6 | | | | |
| 7 | | | | |
| 8 | | | | |

2

| チーム名 | NBクラブ | NBクラブ | | |
|----------|-------|--------|----|----|
| キャプテン/監督 | 水上 良教 | | | |
| NO | 背番号 | 選手名 | 年齢 | 性別 |
| 1 | 1 | 水上 良教 | 44 | 才男 |
| 2 | 3 | 大野澤 昌 | 50 | 才男 |
| 3 | 17 | 村上 和幸 | 49 | 才男 |
| 4 | 4 | 嶋村 貴美江 | 46 | 才女 |
| 5 | 12 | 小島 まり子 | 40 | 才女 |
| 6 | | | | |
| 7 | | | | |
| 8 | | | | |

3

| チーム名 | T. Pooh G | T. Pooh | | |
|----------|-----------|---------|----|----|
| キャプテン/監督 | 皆川 伸幸 | | | |
| NO | 背番号 | 選手名 | 年齢 | 性別 |
| 1 | 73 | 皆川 伸幸 | 42 | 才男 |
| 2 | 30 | 千高 敏 | 61 | 才男 |
| 3 | 18 | 栗田 聡 | 38 | 才男 |
| 4 | 6 | 大峠 貴美枝 | 54 | 才女 |
| 5 | 21 | 皆川 洋子 | 42 | 才女 |
| 6 | 88 | 中村 緑 | 32 | 才女 |
| 7 | | | | |
| 8 | | | | |

4

| チーム名 | T. Pooh YB | T. Pooh | | |
|----------|------------|---------|----|----|
| キャプテン/監督 | 大関 翔也 | | | |
| NO | 背番号 | 選手名 | 年齢 | 性別 |
| 1 | 91 | 大関 翔也 | 33 | 才男 |
| 2 | 59 | 小関 拓人 | 31 | 才男 |
| 3 | 62 | 小澤 亜耶乃 | 32 | 才女 |
| 4 | 64 | 栗田 恵理 | 31 | 才女 |
| 5 | 63 | 會田 美鈴 | 47 | 才女 |
| 6 | 97 | 天神 貴典 | 37 | 才男 |
| 7 | | | | |
| 8 | | | | |

5

| チーム名 | CSG | Feliz | | |
|----------|-------|--------|----|----|
| キャプテン/監督 | 佐藤 真一 | | | |
| NO | 背番号 | 選手名 | 年齢 | 性別 |
| 1 | 13 | 宮西 彰 | 64 | 才男 |
| 2 | 16 | 佐藤 真一 | 49 | 才男 |
| 3 | 11 | 山崎 憲一 | 49 | 才男 |
| 4 | 3 | 加藤 圭偉子 | 61 | 才女 |
| 5 | 22 | 藤田 聡美 | 56 | 才女 |
| 6 | 90 | 小林 こずえ | 47 | 才女 |
| 7 | | | | |
| 8 | | | | |

6

| チーム名 | スターズ | 一般 | | |
|----------|------|--------|----|----|
| キャプテン/監督 | 鈴木 哲 | | | |
| NO | 背番号 | 選手名 | 年齢 | 性別 |
| 1 | 55 | 多田 悟 | 62 | 才男 |
| 2 | 5 | 鈴木 哲 | 47 | 才男 |
| 3 | 12 | 時本 将平 | 31 | 才男 |
| 4 | 1 | 鈴木 裕恵 | 52 | 才女 |
| 5 | 6 | 岩間 ひろみ | 44 | 才女 |
| 6 | 4 | 濱浦 京子 | 55 | 才女 |
| 7 | | | | |
| 8 | | | | |

1 トリム ヤングクラス

| チーム名 | プレシヤスA | precious | | |
|----------|--------|----------|----|----|
| キャプテン/監督 | 山田 祐太 | | | |
| NO | 背番号 | 選手名 | 年齢 | 性別 |
| 1 | 1 | 山田 祐太 | 27 | 才男 |
| 2 | 6 | 山田 真也 | 24 | 才男 |
| 3 | 5 | 山田 千洋 | 26 | 才女 |
| 4 | 20 | 末永 知教 | 44 | 才女 |
| 5 | 4 | 山田 美緒 | 26 | 才女 |
| 6 | | | | |
| 7 | | | | |
| 8 | | | | |

2

| チーム名 | プレシヤスB | precious | | |
|----------|--------|----------|----|----|
| キャプテン/監督 | 山下 修平 | | | |
| NO | 背番号 | 選手名 | 年齢 | 性別 |
| 1 | 14 | 山下 修平 | 26 | 才男 |
| 2 | 12 | 佐野 健太 | 27 | 才男 |
| 3 | 22 | 前川 わかな | 26 | 才女 |
| 4 | 45 | 佐野 美佐 | 30 | 才女 |
| 5 | 9 | 富野 知佳子 | 35 | 才女 |
| 6 | | | | |
| 7 | | | | |
| 8 | | | | |

第8回 釧路孝仁会杯ソフトバレーボール大会選手名簿

3 トリムヤングクラス

| チーム名 | プレシヤスC | | precious | |
|----------|--------|--------|----------|----|
| キャプテン/監督 | 工藤 真吾 | | | |
| NO | 背番号 | 選手名 | 年齢 | 性別 |
| 1 | 3 | 工藤 真吾 | 31 | 才男 |
| 2 | 13 | 近松 大志 | 33 | 才男 |
| 3 | 8 | 富野 至 | 38 | 才男 |
| 4 | 10 | 戸田 奈美穂 | 25 | 才女 |
| 5 | 27 | 吉田 李 | 23 | 才女 |
| 6 | | | | |
| 7 | | | | |
| 8 | | | | |

4

| チーム名 | プレシヤスD | | precious | |
|----------|--------|--------|----------|----|
| キャプテン/監督 | 熊谷 真悟 | | | |
| NO | 背番号 | 選手名 | 年齢 | 性別 |
| 1 | 25 | 熊谷 真悟 | 30 | 才男 |
| 2 | 18 | 佐々木 凌雅 | 23 | 才男 |
| 3 | 17 | 伊東 一樹 | 20 | 才男 |
| 4 | 11 | 須佐 邦子 | 52 | 才女 |
| 5 | 2 | 及川 良子 | 38 | 才女 |
| 6 | | | | |
| 7 | | | | |
| 8 | | | | |

5

| チーム名 | ReverseA | | NBクラブ | |
|----------|----------|-------|-------|----|
| キャプテン/監督 | 別府 義宜 | | | |
| NO | 背番号 | 選手名 | 年齢 | 性別 |
| 1 | 3 | 別府 義宜 | 22 | 才男 |
| 2 | 9 | 立野 大地 | 19 | 才男 |
| 3 | 10 | 坂本 安美 | 20 | 才女 |
| 4 | 11 | 川浪 友莉 | 19 | 才女 |
| 5 | 5 | 仲間 和奏 | 21 | 才女 |
| 6 | | | | |
| 7 | | | | |
| 8 | | | | |

6

| チーム名 | ReverseB | | NBクラブ | |
|----------|----------|-------|-------|----|
| キャプテン/監督 | 加藤 義久 | | | |
| NO | 背番号 | 選手名 | 年齢 | 性別 |
| 1 | 6 | 加藤 義久 | 21 | 才男 |
| 2 | 1 | 福泉 風樹 | 19 | 才男 |
| 3 | 12 | 管 晏士 | 19 | 才男 |
| 4 | 7 | 齊 琴音 | 20 | 才女 |
| 5 | 20 | 土屋 風紗 | 19 | 才女 |
| 6 | | | | |
| 7 | | | | |
| 8 | | | | |

7

| チーム名 | ラズルダズルA | | ラズルダズル | |
|----------|---------|-------|--------|----|
| キャプテン/監督 | 綿谷 光貴 | | | |
| NO | 背番号 | 選手名 | 年齢 | 性別 |
| 1 | 4 | 林 孝幸 | 41 | 才男 |
| 2 | 14 | 綿谷 光貴 | 38 | 才男 |
| 3 | 17 | 荒谷 麻希 | 35 | 才女 |
| 4 | 19 | 林 琴乃 | 30 | 才女 |
| 5 | 13 | 鈴木 望美 | 27 | 才女 |
| 6 | | | | |
| 7 | | | | |
| 8 | | | | |

8

| チーム名 | NBヤング | | 一般 | |
|----------|-------|--------|----|----|
| キャプテン/監督 | 中村 満 | | | |
| NO | 背番号 | 選手名 | 年齢 | 性別 |
| 1 | 2 | 中村 満 | 29 | 才男 |
| 2 | 1 | 熊倉 司 | 37 | 才男 |
| 3 | 22 | 中島 慎哉 | 29 | 才男 |
| 4 | 5 | 中村 友美 | 43 | 才女 |
| 5 | 6 | 田口 沙由里 | 30 | 才女 |
| 6 | 7 | 熊倉 真弓 | 35 | 才女 |
| 7 | | | | |
| 8 | | | | |

9

| チーム名 | BLAST | | 一般 | |
|----------|-------|--------|----|----|
| キャプテン/監督 | 浅沼 健児 | | | |
| NO | 背番号 | 選手名 | 年齢 | 性別 |
| 1 | 4 | 浅沼 健児 | 43 | 才男 |
| 2 | 5 | 伊藤 貴之 | 38 | 才男 |
| 3 | 7 | 中村 次朗 | 30 | 才男 |
| 4 | 8 | 浅沼 亜津沙 | 36 | 才女 |
| 5 | 27 | 伊藤 清子 | 36 | 才女 |
| 6 | 11 | 金子 このみ | 28 | 才女 |
| 7 | | | | |
| 8 | | | | |

10

| チーム名 | 浜っこ | | 一般 | |
|----------|-------|-------|----|----|
| キャプテン/監督 | 山本 輝恵 | | | |
| NO | 背番号 | 選手名 | 年齢 | 性別 |
| 1 | 28 | 山本 輝恵 | 43 | 才女 |
| 2 | 32 | 吉田 周平 | 30 | 才男 |
| 3 | 6 | 吉田 歩未 | 18 | 才女 |
| 4 | 17 | 野村 康雄 | 43 | 才男 |
| 5 | 22 | 小島 竜二 | 42 | 才男 |
| 6 | | | | |
| 7 | | | | |
| 8 | | | | |

11

| チーム名 | KOG | | 一般 | |
|----------|------|-------|----|----|
| キャプテン/監督 | 山方 領 | | | |
| NO | 背番号 | 選手名 | 年齢 | 性別 |
| 1 | 56 | 稲垣 徹 | 48 | 才男 |
| 2 | 11 | 山方 領 | 28 | 才男 |
| 3 | 24 | 中澤 裕允 | 31 | 才男 |
| 4 | 21 | 羽吹 敏行 | 27 | 才男 |
| 5 | 88 | 宮脇 良輔 | 30 | 才男 |
| 6 | 21 | 宮脇 舞 | 31 | 才女 |
| 7 | 23 | 高橋 舞 | 27 | 才女 |
| 8 | | | | |

1 レディース6人制

| チーム名 | サラブ | | サラブ | |
|----------|--------|--------|-----|----|
| キャプテン/監督 | 山根 すが子 | | | |
| NO | 背番号 | 選手名 | 年齢 | 性別 |
| 1 | 3 | 千葉 千秋 | 55 | 才女 |
| 2 | 6 | 藤田 雅美 | 46 | 才女 |
| 3 | 13 | 成田 一美 | 41 | 才女 |
| 4 | 15 | 石山 加奈子 | 56 | 才女 |
| 5 | 17 | 永洞 久美 | 38 | 才女 |
| 6 | 19 | 山根 すが子 | 55 | 才女 |
| 7 | 20 | 浜内 美峰 | 51 | 才女 |
| 8 | 24 | 西山 一枝 | 47 | 才女 |
| 9 | 14 | 田中 のぞみ | 40 | 才女 |
| 10 | | | | |

2

| チーム名 | スカイメッツ | | スカイメッツ | |
|----------|--------|--------|--------|----|
| キャプテン/監督 | 川上 喜代美 | | | |
| NO | 背番号 | 選手名 | 年齢 | 性別 |
| 1 | 3 | 山村 恵利子 | 56 | 才女 |
| 2 | 4 | 川上 喜代美 | 55 | 才女 |
| 3 | 10 | 真崎 友紀 | 47 | 才女 |
| 4 | 11 | 牧野 由美 | 42 | 才女 |
| 5 | 13 | 中久保 綾子 | 47 | 才女 |
| 6 | 19 | 藤山 美恵子 | 42 | 才女 |
| 7 | 22 | 船柳 ゆい | 26 | 才女 |
| 8 | 33 | 佐久間 静香 | 45 | 才女 |
| 9 | | | | |
| 10 | | | | |

3

| チーム名 | レッドファイアー | | レッドファイアー | |
|----------|----------|--------|----------|----|
| キャプテン/監督 | 遠藤 博美 | | | |
| NO | 背番号 | 選手名 | 年齢 | 性別 |
| 1 | 5 | 竹浪 せい子 | 63 | 才女 |
| 2 | 4 | 渡部 信子 | 63 | 才女 |
| 3 | 6 | 宮沢 香澄 | 61 | 才女 |
| 4 | 9 | 伊藤 三智子 | 60 | 才女 |
| 5 | 8 | 遠藤 博美 | 57 | 才女 |
| 6 | 10 | 本間 真由美 | 53 | 才女 |
| 7 | 11 | 蔵谷 朋子 | 53 | 才女 |
| 8 | 7 | 一ノ戸 泰代 | 48 | 才女 |
| 9 | 3 | 及川 律子 | 68 | 才女 |
| 10 | | | | |

第8回 釧路孝仁会杯ソフトバレーボール大会選手名簿

4 レディース6人制

| チーム名 | ブラックキャット | GET WIN | | | |
|----------|----------|---------|----|----|--|
| キャプテン/監督 | 秋元 里永子 | 佐々木光子 | | | |
| NO | 背番号 | 選手名 | 年齢 | 性別 | |
| 1 | 3 | 佐々木 光子 | 53 | 才女 | |
| 2 | 16 | 佐山 まゆみ | 56 | 才女 | |
| 3 | 6 | 原田 久美子 | 53 | 才女 | |
| 4 | 25 | 秋元 里永子 | 36 | 才女 | |
| 5 | 33 | 工藤 由紀 | 48 | 才女 | |
| 6 | 8 | 野村 直子 | 49 | 才女 | |
| 7 | 12 | 平川 亜紀 | 41 | 才女 | |
| 8 | 7 | 原田 瑤子 | 24 | 才女 | |
| 9 | 27 | 木元 あゆか | 28 | 才女 | |
| 10 | | | | | |

5

| チーム名 | エール | 一般 | | | |
|----------|-------|--------|----|----|--|
| キャプテン/監督 | 中村 道代 | 平野和美 | | | |
| NO | 背番号 | 選手名 | 年齢 | 性別 | |
| 1 | 28 | 太田 美穂 | 35 | 才女 | |
| 2 | 16 | 蝦名 幸恵 | 39 | 才女 | |
| 3 | 26 | 渡部 留美子 | 40 | 才女 | |
| 4 | 32 | 高橋 貴子 | 42 | 才女 | |
| 5 | 30 | 板谷 みゆき | 49 | 才女 | |
| 6 | 7 | 中村 道代 | 52 | 才女 | |
| 7 | 1 | 平野 和美 | 53 | 才女 | |
| 8 | | | | | |
| 9 | | | | | |
| 10 | | | | | |

6

| チーム名 | ピース | 一般 | | | |
|----------|------|--------|----|----|--|
| キャプテン/監督 | 片岡 香 | | | | |
| NO | 背番号 | 選手名 | 年齢 | 性別 | |
| 1 | 3 | 斉藤 洋子 | 49 | 才女 | |
| 2 | 17 | 尾碕 冬子 | 56 | 才女 | |
| 3 | 10 | 谷川 眞由美 | 58 | 才女 | |
| 4 | 6 | 木曾 則子 | 58 | 才女 | |
| 5 | 7 | 片岡 香 | 54 | 才女 | |
| 6 | 29 | 中原 広子 | 52 | 才女 | |
| 7 | | | | | |
| 8 | | | | | |
| 9 | | | | | |
| 10 | | | | | |

1 レディース4人制

| チーム名 | GETWIN LB | GETWIN | | | |
|----------|-----------|--------|----|----|--|
| キャプテン/監督 | 中島 セツ子 | | | | |
| NO | 背番号 | 選手名 | 年齢 | 性別 | |
| 1 | 7 | 中島 セツ子 | 71 | 才女 | |
| 2 | 6 | 海保 節子 | 64 | 才女 | |
| 3 | 4 | 中本 正子 | 58 | 才女 | |
| 4 | 10 | 佐藤 幸恵 | 54 | 才女 | |
| 5 | 11 | 長屋 昭恵 | 51 | 才女 | |
| 6 | | | | | |
| 7 | | | | | |
| 8 | | | | | |

2

| チーム名 | ライオンズ | 一般 | | | |
|----------|-------|--------|----|----|--|
| キャプテン/監督 | 岩井 明美 | | | | |
| NO | 背番号 | 選手名 | 年齢 | 性別 | |
| 1 | 20 | 滝口 悦子 | 45 | 才女 | |
| 2 | 12 | 千葉 いずみ | 47 | 才女 | |
| 3 | 11 | 高橋 百合子 | 50 | 才女 | |
| 4 | 5 | 岩井 明美 | 51 | 才女 | |
| 5 | 9 | 高橋 晴香 | 22 | 才女 | |
| 6 | | | | | |
| 7 | | | | | |
| 8 | | | | | |

成績一覧表

| | | |
|----------|------|-------|
| トリムゴールド | 優勝 | _____ |
| | 準優勝 | _____ |
| トリムブロンズ | 優勝 | _____ |
| | 準優勝 | _____ |
| | 第3位 | _____ |
| トリムヤング | 優勝 | _____ |
| | 準優勝 | _____ |
| | 第3位 | _____ |
| | 第4位 | _____ |
| | 親睦優勝 | _____ |
| レディース6人制 | 優勝 | _____ |
| | 準優勝 | _____ |
| | 第3位 | _____ |
| レディース4人制 | 優勝 | _____ |

第8回 釧路孝仁会杯ソフトバレーボール大会

平成30年6月3日

| 会場 | メインアリーナ | | | | | | | |
|--------|-----------------------|-----------------------|-------------|-----------------------|-----------------------|-------------|-----------------------|------------|
| 種目 | トリムブロンズ | トリムブロンズ | トリムブロンズ | トリムヤング | トリムヤング | トリムヤング | レディース6・4人制 | レディース6・4人制 |
| コート | Aコート | Bコート | Cコート | Dコート | Eコート | Fコート | Gコート | Hコート |
| ブロック記号 | A | A | B | A | A/B | B | A | A |
| 第1試合 | 1 SOLE | 1 T.Pooh G | 4 Feliz | 1 プレシヤスB | 3 KOG | 7 プレシヤスD | GETWIN LB | エール |
| | 4 新川大五露 | 3 NBクラブ | 6 T.Pooh YB | 6 ReverseB | 4 プレシヤスA | 8 NBヤング | ライオンズ | サラブ |
| 審判チーム | 3 SOLE・G | 2 CSG | 5 スターズ | 10 ReverseA | 5 BLAST | 9 プレシヤスC | レッドファイアー | ピース |
| 第2試合 | 2 生一倶楽部 | 2 CSG | 5 スターズ | 2 ラズルダズルA | 5 BLAST | 9 プレシヤスC | スカイメッツ | ピース |
| | 3 SOLE・G | 3 NBクラブ | 6 T.Pooh YB | 3 KOG | 6 Reverse B | 10 ReverseA | レッドファイアー | サラブ |
| 審判チーム | 4 新川大五露 | 1 T.Pooh G | 4 Feliz | 4 プレシヤスB | 4 プレシヤスA | 11 浜っこ | ブラックキャット | ライオンズ |
| 第3試合 | 1 SOLE | 1 T.Pooh G | 4 Feliz | 1 プレシヤスB | 4 プレシヤスA | 11 浜っこ | ブラックキャット | GETWIN LB |
| | 2 生一倶楽部 | 2 CSG | 5 スターズ | 2 ラズルダズルA | 5 BLAST | 7 プレシヤスD | レッドファイアー | ライオンズ |
| 審判チーム | 4 新川大五露 | 3 NBクラブ | 6 T.Pooh YB | 6 ReverseB | 3 KOG | 8 NBヤング | スカイメッツ | エール |
| 第4試合 | 3 SOLE・G | | | | 10 ReversA | 8 NBヤング | スカイメッツ | エール |
| | 4 新川大五露 | | | | 11 浜っこ | 9 プレシヤスC | ブラックキャット | ピース |
| 審判チーム | 1 SOLE | | | | 7 プレシヤスD | 2 ラズルダズルA | GETWIN LB | サラブ |
| | ゴールド決勝 | ブロンズ決勝 | ブロンズ決勝 | ヤング決勝 | ヤング決勝 | ヤング親睦 | レディース決勝 | レディース親睦 |
| 第5試合 | ゴA1 | ブA3 | ブA2 | ヤA1 | ヤA2 | ヤA5 | レA1 | レA3 |
| | ゴA4 | ブB2 | ブB3 | ヤB4 | ヤB3 | ヤA6 | レB2 | GETWIN LB |
| 審判チーム | ゴA3 | ブA1 | ブB1 | ヤA3ヤB2 | ヤA4ヤB1 | ヤB5 | レA2 | レB3 |
| 第6試合 | ゴA2 | ブA1 | ブB1 | ヤA3 | ヤA4 | ヤB5 | レA2 | レB3 |
| | ゴA3 | B5勝 | C5勝 | ヤB2 | ヤB1 | ヤA6 | レB1 | ライオンズ |
| 審判チーム | ゴA4 | B5負 | C5負 | D5負 | E5負 | ヤA5 | G5負 | レA3 |
| 第7試合 | A5負 | B6負 | B5負 | D5負 | E5負 | ヤA5 | G5負 | レA3 |
| | A6負 | C6負 | C5負 | E6負 | D6負 | ヤB5 | G6負 | ライオンズ |
| 審判チーム | A5勝A6勝 | B6勝 | C6勝 | D5勝D6勝 | E5勝E6勝 | ヤA6 | G5勝G6勝 | GETWIN LB |
| 第8試合 | A5勝 <small>決勝</small> | B6勝 <small>決勝</small> | | D5勝 | E5勝 | | G5勝 <small>決勝</small> | GETWIN LB |
| | A6勝 | C6勝 | | D6勝 | E6勝 | | G6勝 | レB3 |
| 審判チーム | A7負 | B7C7負 | | D7負 | E7負 | | G7負 | ライオンズ |
| 第9試合 | | | | D8勝 <small>決勝</small> | D8負 <small>3決</small> | | | |
| | | | | E8勝 | E8負 | | | |
| 審判チーム | | | | 審判部 | 親睦合同 | | | |
| 第10試合 | | | | | | | | |
| 審判チーム | | | | | | | | |
| 第11試合 | | | | | | | | |
| 審判チーム | | | | | | | | |
| 第12試合 | | | | | | | | |
| 審判チーム | | | | | | | | |



この大会は、敷地内全面禁煙です

釧路ソフトバレーボール連盟

ホームページ <http://946svf.net>

メールアドレス 946svf@gmail.com

YouTube

「釧路ソフトバレーボール連盟」で
決勝戦等載せています。