

平成 30 年 度

ソフトバレー・ブロックフェスティバル 釧路大会

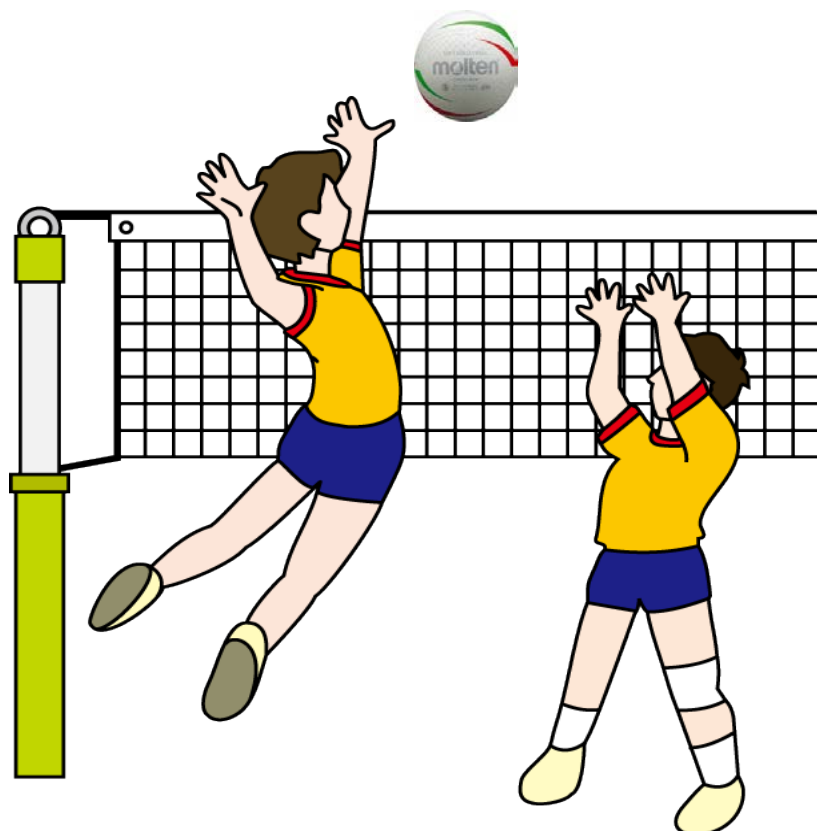

期 日 : 平成 30 年 7 月 8 日 (日)

会 場 : 「湿原の風アリーナ 釧路」

(〒085-0064 釧路市広里18番地 釧路市大規模運動公園内 ☎0154-38-9800)

主 催 : 北海道ソフトバレーボール連盟 ・ 北海道バレーボール協会

後 援 : 北海道教育委員会 ・ (公財)北海道体育協会

釧路市教育委員会 ・ 釧路市体育協会

釧路市スポーツ振興財団 ・ 釧路バレーボール協会

協 賛 : 株式会社 モルテン

主 管 : 釧路ソフトバレーボール連盟

大会日程

開	場	8:00	～		湿原の風アリーナ釧路	メインアリーナ
受	付	8:30	～	8:50	〃	メインアリーナ (ステージ横)
代	表	8:50	～	9:00	〃	メインアリーナ
開	会	9:00	～	9:20	〃	メインアリーナ
競	技	9:30	～		〃	メインアリーナ
閉	会	競	技	終	了	次
式		第			〃	メインアリーナ

※進行状況により変更となる場合があります。

開会式次第

閉会式次第

- 1 役員・選手整列
- 2 開式通告 司会
綿谷光貴
- 3 開会宣言 中嶋セツ子
- 4 大会会長挨拶 隅田一隆
- 5 来賓祝辞 釧路バレーボール協会
会長 木村芳人 様
- 6 総務連絡事項
- 7 選手宣誓
トリムヤングクラス NBヤング
レディースAクラス サラブ
- 8 閉式通告 綿谷光貴
- 9 役員・選手退場

- 1 役員・選手整列
- 2 開式通告 司会
綿谷光貴
- 3 成績発表・表彰 越智正典
- ◇トリムの部・ゴールドクラス
- ◇トリムの部・ブロンズAクラス
- ◇トリムの部・ブロンズBクラス
- ◇トリムの部・ヤングクラス
- ◇レディースの部・Aクラス
- ◇レディースの部・Bクラス
- 4 大会会長挨拶 隅田一隆
- 5 閉会宣言 中嶋セツ子
- 6 閉式通告 綿谷光貴
- 7 役員・選手退場

※競技会場 『湿原の風アリーナ釧路』
 (〒085-0064 釧路市広里18番地 釧路市大規模運動公園内 ☎0154-38-9800)

【大会役員】

大会会長	釧路ソフトバレーボール連盟	会	長	隅田一隆					
大会副会長	北海道ソフトバレーボール連盟	会	長	前崎義雄					
	北海道ソフトバレーボール連盟	副	会	長	岩崎透				
	北海道ソフトバレーボール連盟	副	会	長	本田哲記				
	北海道ソフトバレーボール連盟	副	会	長	川股洋一				
顧問	釧路バレーボール協会	会	長	木村芳人					
	釧路ソフトバレーボール連盟	顧	問	向後芳昭					
	湿原の風アリーナ釧路	館	長	丹羽偉士					
参与	釧路バレーボール協会	理	事	長	松野清佳				
大会委員長	北海道ソフトバレーボール連盟	副	理	事	長	中嶋セツ子			
大会副委員長	北海道ソフトバレーボール連盟	理	事	長	山口隆義				
	釧路ソフトバレーボール連盟	副	会	長	千高敏				
競技委員長	北海道ソフトバレーボール連盟	競	技	副	委	員	長	越智正典	
競技副委員長	釧路ソフトバレーボール連盟	競	技	副	委	員	長	淵瀬伸二	
	釧路ソフトバレーボール連盟	競	技	副	委	員	長	大峠貴美枝	
競技委員	釧路ソフトバレーボール連盟	競	技	委	員	山	田	美	緒
	釧路ソフトバレーボール連盟	競	技	委	員	中	村	満	
	釧路ソフトバレーボール連盟	競	技	委	員	佐	野	健	太
審判委員長	北海道ソフトバレーボール連盟	審	判	副	委	員	長	富野至	
審判副委員長	釧路ソフトバレーボール連盟	審	判	副	委	員	長	綿谷光貴	
	釧路ソフトバレーボール連盟	審	判	副	委	員	長	佐藤利晴	
審判委員	釧路ソフトバレーボール連盟	審	判	委	員	山	根	すが子	
	釧路ソフトバレーボール連盟	審	判	委	員	山	田	祐	太
総務委員長	北海道ソフトバレーボール連盟	総	務	副	委	員	長	宮沢香澄	
総務副委員長	釧路ソフトバレーボール連盟	総	務	副	委	員	長	藤田聡美	
総務委員	釧路ソフトバレーボール連盟	総	務	委	員	田	口	沙由里	
	釧路ソフトバレーボール連盟	総	務	委	員	山	村	恵利子	
	釧路ソフトバレーボール連盟	総	務	委	員	荒	谷	麻	希

救急当番病院 : 釧路孝仁会記念病院 釧路市愛国191 0154-39-1222

【各部より注意・連絡事項】

◆ 競技上の注意事項

- 1 各種目とも、1回戦は同一地域・サークル同志の対戦は考慮する。
- 2 **選手変更届けは、受付時に所定用紙を受領し、必要事項を記入のうえ開会式前に大会本部へ提出し承認を得ること。**
- 3 ゲームの進行は、試合間隔をあげないで次のゲームを速やかに実施のこと。
- 4 試合の進行状況により、コートを変更する事もありますのでご協力ください。
- 5 昼食タイムは、特に設けないものとする。

◆ 審判上の注意事項

- 1 審判は 「 相互審判 」て実施する。但し準決勝以上の主審については本部で考慮する。
- 2 試合前の練習は、審判の指示に従い、速やかにゲームを開始する。
- 3 コートが隣接しているため、審判の判断で他コートに入った時点でデッドとする。
- 4 主審は試合終了後、得点記録カードを確認し速やかに本部席に提出すること。
- 5 審判・判定に対する不服事項が生じた場合ゲーム終了後本部へ申し出ること。
- 6 お互いに楽しく・和やかにプレーすることを原則とする。 （スポーツマンシップの遵守）

◆ 総務連絡事項

- 1 **開会式は全員参加を旨とし、指定された時間に必ず集合し、私語は慎んでください。**
- 2 ゴミの処理については、各チームが責任を持って持ち帰ること。
- 3 喫煙は指定された場所をお願いいたします。（必ず外靴に履きかえて下さい。）
- 4 ホイッスル(長・短)は、各チーム（個人）で用意すること。
- 5 表彰該当チームは、必ず閉会式に参加すること。
- 6 休憩利用範囲は、ロビー、休憩ラウンジ・観覧席の一部です。
- 7 各チームが利用した場所は、忘れ物がないか確認し必ず清掃のこと。
- 8 貴重品の管理は各チーム（個人）が責任を持って管理すること。
- 9 選手は事前に健康診断を受け、競技に支障のないことを確認のこと。（報告の必要はない）
- 10 競技中の負傷は、主催者にて応急処置を行うが、それ以後の責任は負わない。
- 11 参加者は、傷害保険に必ず加入のこと。
- 12 更衣室・下駄箱について、使用出来ない箇所がありますので、P14見取り図でご確認下さい。
- 13 各自、**スポーツマンとしてのマナー**を守り、楽しい大会にしましょう。

平成30年度 ソフトバレーブロックフェスティバル釧路大会 参加チーム一覧

トリムの部【ゴールドクラス】

NO	地区	連盟登録名	チーム名	監督名	キャプテン名	選手数
1	前年優勝	SOLE	SOLE	和田 俊一	武石 玲子	6
2	前年準優勝	新川大五露	新川大五露	荻野 敏明	村田 篤	5
3	札幌	フェニックス	フェニックスG		馬場 眞	7
4	釧路	SOLE	SOLE・G	隅田 一隆	江良 智子	5
5	釧路	生一倶楽部	生一倶楽部		萩原 政男	5

トリムの部【ブロンズAクラス】

1	前年優勝	NBクラブ	NBクラブ		水上 良教	7
2	富良野	COOL	COOL		庄司 哲也	5
3	北見	ダブルイーグル	ダブルイーグル		横山晋之介	5
4	釧路	T.Pooh	T.PoohG	千高 敏	皆川 伸幸	6
5	釧路	T.Pooh	T.PoohYB	天神 貴典	大関 翔也	6

トリムの部【ブロンズBクラス】

1	釧路	生一倶楽部	生一ブロンズB		大西 哲	4
---	----	-------	---------	--	------	---

トリムの部【ヤングクラス】

1	前年優勝	NBクラブ	NBヤング		中村 満	6
2	前年2位	ラズルダズル	ラズルダズルA		綿谷 光貴	6
3	前年3位	Precious	プレシヤスA		山田 祐太	5
4	前年3位	Precious	プレシヤスB		山下 修平	5
5	函館	BOMA YE!	BOMA YE! Y		大野 洋平	5
6	釧路	NBクラブ	ReverseA		別府 義宣	4
7	釧路	NBクラブ	ReverseB		流田 峻希	4
8	釧路	NBクラブ	ReverseC		坂下 瑞希	5
9	釧路	Precious	プレシヤスC		工藤 真吾	5
10	釧路	Precious	プレシヤスD		熊谷 真悟	5

レディース【Aクラス】

1	前年優勝	サラブ	サラブ		千葉 千秋	5
2	釧路	スカイメッツ	スカイメッツA		牧野 由美	6
3	釧路	GETWIN	GETWIN LA		鈴木亜希子	5

レディース【Bクラス】

1	前年優勝	スカイメッツ	スカイメッツC		川上喜代美	6
2	前年2位	GETWIN	GETWIN LB		中嶋セツ子	5
3	釧路	GETWIN	GETWIN LC		藤田 聡美	5
4	釧路	GETWIN	ブラックキャット		佐々木光子	6
5	釧路	サラブ	マダムサラブ		石山加奈子	5
6	釧路	レッドファイアー	レッドファイアー		遠藤 博美	8

合 計	トリムゴールド参加合計チーム数/合計人数		5	28
	トリムブロンズA参加合計チーム数/合計人数		5	29
	トリムブロンズB参加合計チーム数/合計人数		1	4
	トリムヤング参加合計チーム数/合計人数		10	50
	レディースA参加合計チーム数/合計人数		3	16
	レディースB参加合計チーム数/合計人数		6	35
	今大会参加 合計チーム数/合計人数		30	162

【トリムの部 ゴールドクラス・ブロンズBクラス】

《予選リーグ戦》

Aブロック	1 SOLE	2 生一倶楽部	3 フェニックスG	勝敗	セット率	得失点率	順位
1 SOLE (釧路市)	/	[-] ^{A3} [-] [-]	[-] ^{A2} [-] [-]	:	/	/	
2 生一倶楽部 (釧路市)		[-] [-] [-]	[-] ^{A1} [-] [-]	:	/	/	
3 フェニックスG (札幌市)		[-] [-] [-]	[-] [-] [-]	:	/	/	

Bブロック	4 新川大五露	5 SOLE・G	6 生一ブロンズB	勝敗	セット率	得失点率	順位
4 新川大五露 (釧路市)	/	[-] ^{B4} [-] [-]	[-] ^{B2} [-] [-]	:	/	/	
5 SOLE・G (釧路市)		[-] [-] [-]	[-] ^{B3} [-] [-]	:	/	/	
6 生一ブロンズB (釧路市)		[-] [-] [-]	[-] [-] [-]	:	/	/	

《決勝トーナメント戦》

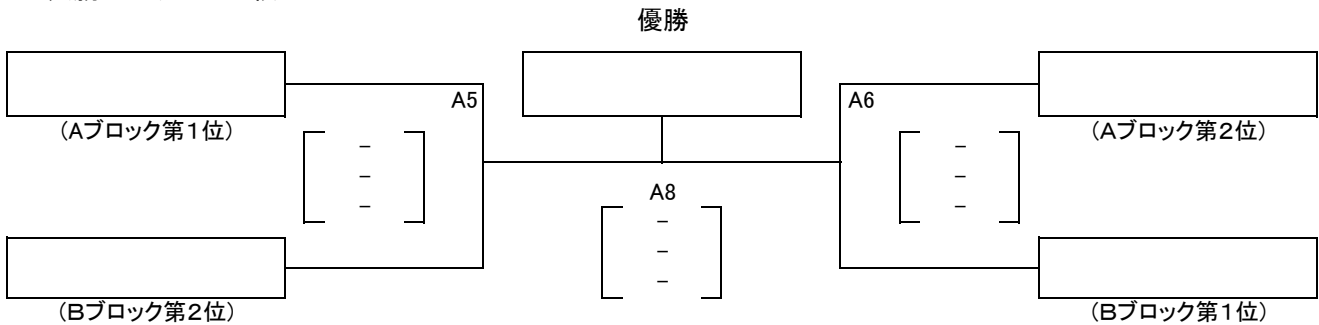

《親睦戦》

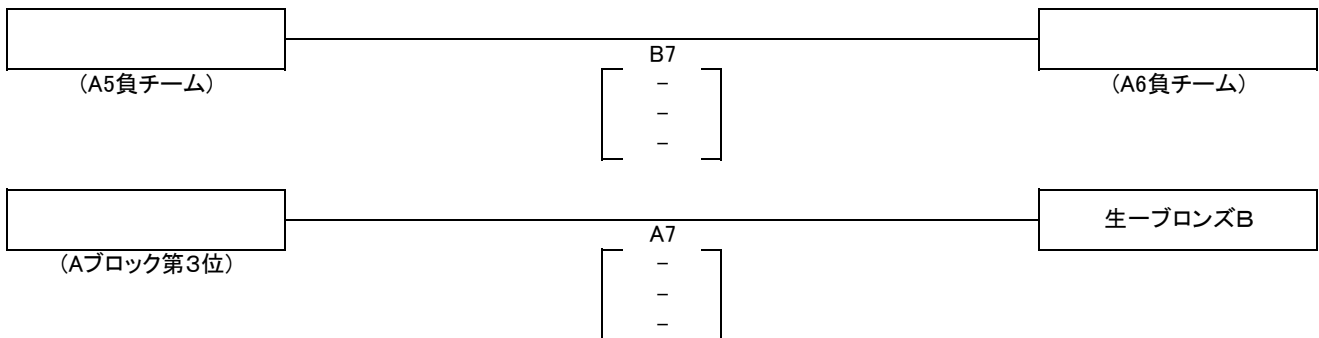

ゴールド

優勝		第3位	
準優勝		第3位	

【トリムの部 ブロンズAクラス】

《決勝リーグ戦》

Aブロック	1 NBクラブ	2 COOL	3 T. PoohYB	4 ダブルイーグル	5 T. PoohG	勝敗	セット率	得失点率	順位
1 NBクラブ (釧路市)	/	[-] ^{C8} [-] [-]	[-] ^{C6} [-] [-]	[-] ^{C4} [-] [-]	[-] ^{C2} [-] [-]	:	/	/	
2 COOL (富良野市)	[-] [-] [-]	/	[-] ^{C3} [-] [-]	[-] ^{B5} [-] [-]	[-] ^{B1} [-] [-]	:	/	/	
3 T. PoohYB (釧路市)	[-] [-] [-]	[-] [-] [-]	/	[-] ^{C1} [-] [-]	[-] ^{C5} [-] [-]	:	/	/	
4 ダブルイーグル (北見市)	[-] [-] [-]	[-] [-] [-]	[-] [-] [-]	/	[-] ^{C7} [-] [-]	:	/	/	
5 T. PoohG (釧路市)	[-] [-] [-]	[-] [-] [-]	[-] [-] [-]	[-] [-] [-]	/	:	/	/	

ブロンズA

優勝		準優勝		第3位	
----	--	-----	--	-----	--

【トリムの部 ヤングクラス】

《予選リンク戦》

Aブロック	1 NBヤング	2 BOMA YE! Y	3 プレシャスA	4 ReverseC	5 プレシャスC	勝敗	セット 率	得失点 率	順位
1 NBヤング (釧路市)	/	[-] ^{D3} [-] [-]	/	/	[-] ^{D1} [-] [-]	:	/	/	
2 BOMA YE! Y (函館市)	[-] [-] [-]	/	[-] ^{E1} [-] [-]	/	/	:	/	/	
3 プレシャスA (釧路市)	/	[-] [-] [-]	/	[-] ^{D4} [-] [-]	/	:	/	/	
4 ReverseC (釧路市)	/	/	[-] [-] [-]	/	[-] ^{D2} [-] [-]	:	/	/	
5 プレシャスC (釧路市)	[-] [-] [-]	/	/	[-] [-] [-]	/	:	/	/	

Bブロック	6 ラスルダズルA	7 ReverseA	8 プレシャスB	9 ReverseB	10 プレシャスD	勝敗	セット 率	得失点 率	順位
6 ラスルダズルA (釧路市)	/	[-] ^{E3} [-] [-]	/	/	[-] ^{F1} [-] [-]	:	/	/	
7 ReverseA (釧路市)	[-] [-] [-]	/	[-] ^{E2} [-] [-]	/	/	:	/	/	
8 プレシャスB (釧路市)	/	[-] [-] [-]	/	[-] ^{E4} [-] [-]	/	:	/	/	
9 ReverseB (釧路市)	/	/	[-] [-] [-]	/	[-] ^{F2} [-] [-]	:	/	/	
10 プレシャスD (釧路市)	[-] [-] [-]	/	/	[-] [-] [-]	/	:	/	/	

【トリムの部 ヤングクラス】

《決勝トーナメント戦》

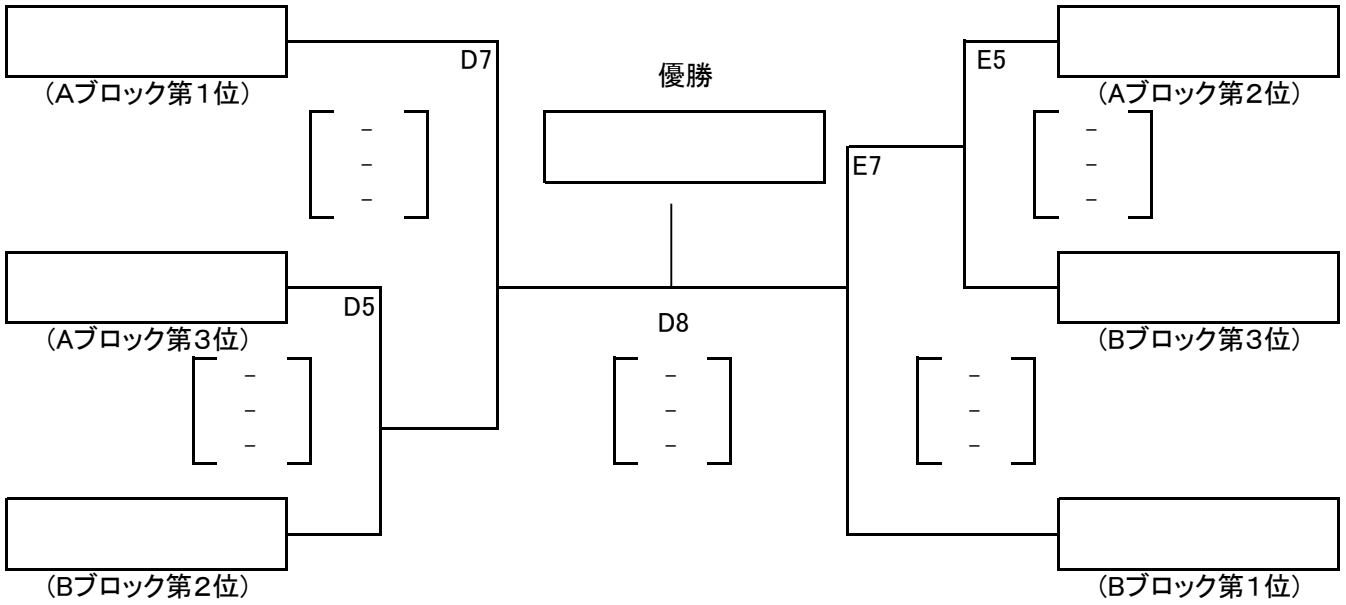

《親睦戦》

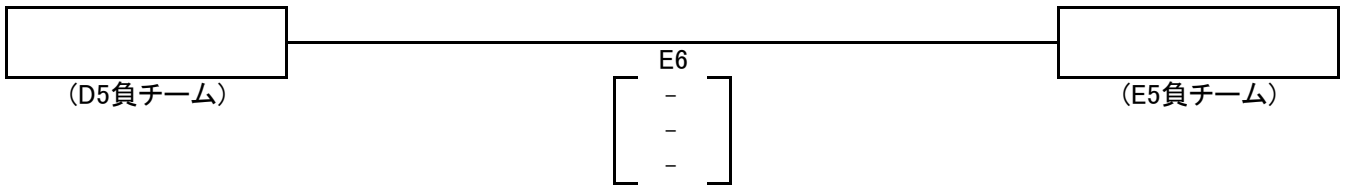

《親睦トーナメント戦》

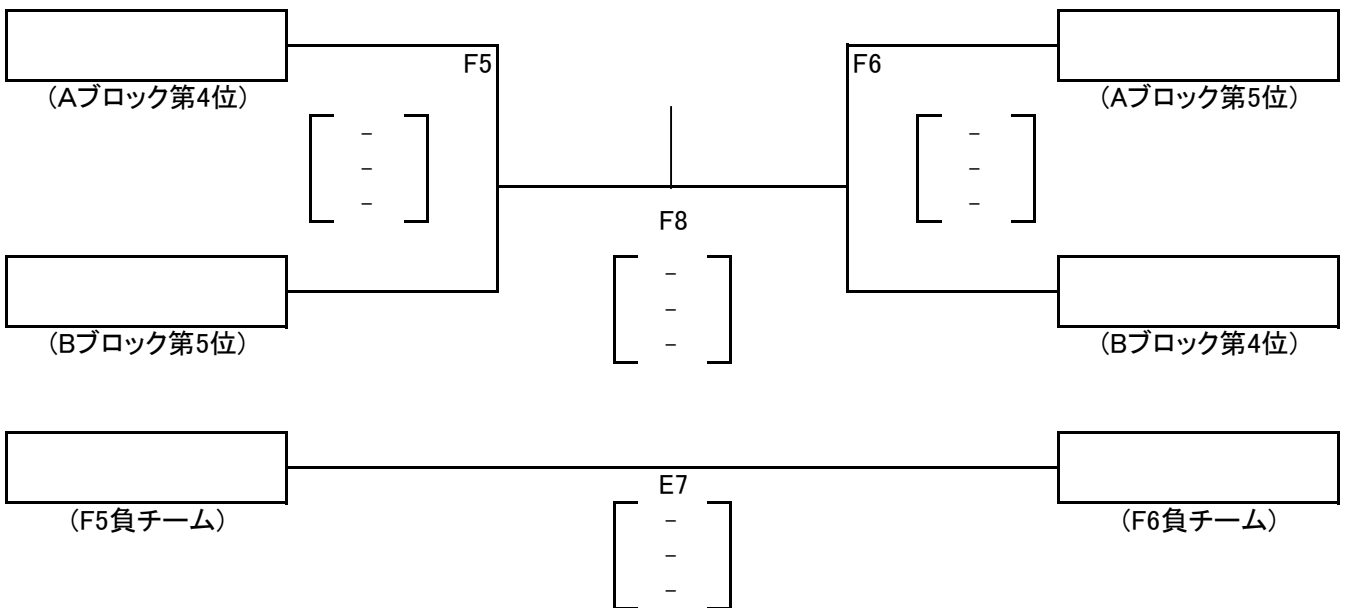

ヤング

優勝		第3位	
準優勝		第3位	

【レディースの部 Aクラス】

≪決勝リーグ戦≫

Aブロック	1 サラブ	2 GETWINLA	3 スカイメツA	勝敗	セット率	得失点率	順位
1 サラブ (釧路市)	/	[-] ^{G3} [-] [-]	[-] ^{G1} [-] [-]	:	/	/	
		[-] ^{G7} [-] [-]	[-] ^{G5} [-] [-]				
2 GETWINLA (釧路市)	/	[-] [-] [-]	[-] ^{G2} [-] [-]	:	/	/	
		[-] [-] [-]	[-] ^{G6} [-] [-]				
3 スカイメツA (釧路市)	/	[-] [-] [-]	[-] [-] [-]	:	/	/	
		[-] [-] [-]	[-] [-] [-]				

レディース A

優勝		準優勝	第3位
----	--	-----	-----

ソフトバレーボール・マナー15ヶ条

- ◆ ゲームは楽しく あなたも私も生涯スポーツ **マナー・エチケット**を大切に
- ◆ **挨拶**を 交わして爽やか いいゲーム
- ◆ **思いやり** 心がけ次第でみな笑顔 運営する人・プレーする人・応援する人
- ◆ コート設営、後片付けみんなで協力速やかに
- ◆ **ルールは正しく理解** **ルールを守るのは あなたです**
- ◆ 勝敗にこだわり過ぎては 角が立つ 握手で始まり 握手で終わる
- ◆ **主審の役割**：ゲームの最高責任者 自信を持った吹笛を
- ◆ ルールについての質問は **ゲームキャプテン**のみを忘れず
- ◆ **監督**はチームの統制者 審判員への異議は権限外
- ◆ **相互審判** 汗をふきふき審判台
- ◆ 負けチーム 他のゲームに目を注ぐ 努力の成果 花が咲く
- ◆ 表彰状 汗を流した 認定書
- ◆ 身だしなみ けじめをつけて スポーツマン
- ◆ **ゴミの処理** みんなで気配り後始末 立つ鳥あとを濁さず
- ◆ **ご苦労様** ひと声掛け合う楽しい仲間

【レディースの部 Bクラス】

《予選リーグ戦》

Aブロック	1 スカイメッツC	2 GETWIN LC	3 レッドファイアー	勝敗	セット率	得失点率	順位
1 スカイメッツC (釧路市)	/	[-] ^{H3} [-] [-]	[-] ^{H1} [-] [-]	:	/	/	
2 GETWIN LC (釧路市)	[-] [-] [-]	/	[-] ^{H2} [-] [-]	:	/	/	
3 レッドファイアー (札幌市)	[-] [-] [-]	[-] [-] [-]	/	:	/	/	

Bブロック	4 GETWIN LB	5 マダムサラブ	6 ブラックキャット	勝敗	セット率	得失点率	順位
4 GETWIN LB (釧路市)	/	[-] ^{I3} [-] [-]	[-] ^{I1} [-] [-]	:	/	/	
5 マダムサラブ (釧路市)	[-] [-] [-]	/	[-] ^{I2} [-] [-]	:	/	/	
6 ブラックキャット (釧路市)	[-] [-] [-]	[-] [-] [-]	/	:	/	/	

《決勝トーナメント戦》

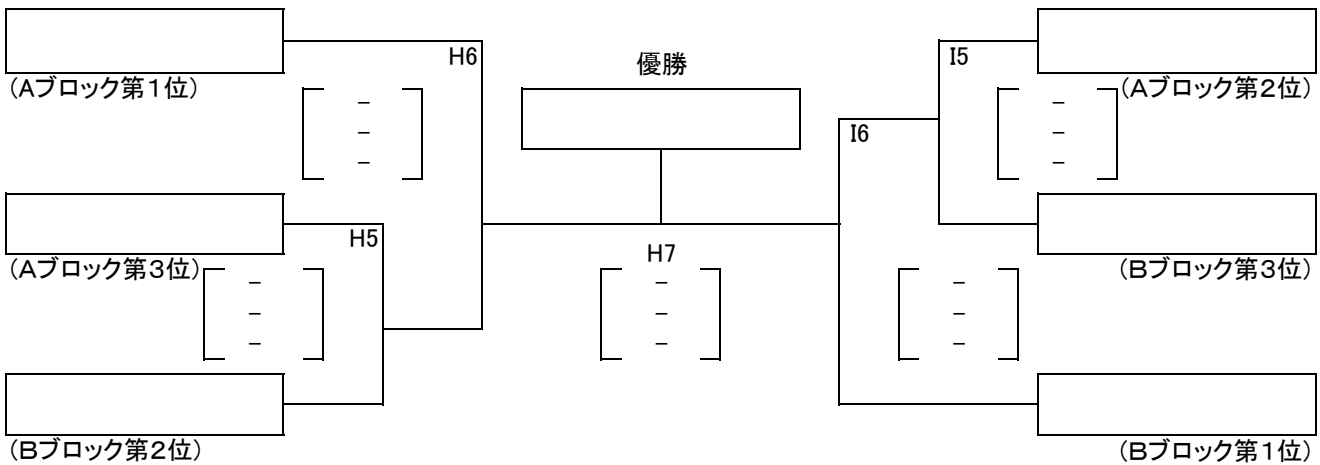

《親睦戦》

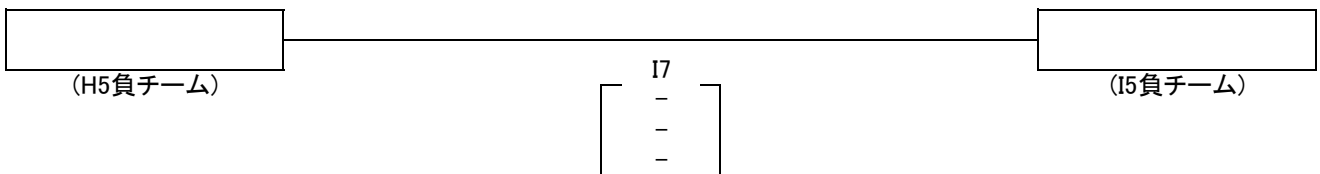

レディースB

優勝		第3位	
準優勝		第3位	

平成30年度 ソフトバレー・ブロックフェスティバル 釧路大会 【参加選手名簿】

1 トリムゴールド クラス

チーム名	SOLE		釧路市	
代表者名	高瀬 洋子			
NO	背番号	選手名	年齢	性別
1	△9	和田 俊一	67	才男
2	2	小澤 英之	61	才男
3	3	岡澤 俊子	67	才女
4	33	武石 玲子	61	才女
5	6	中村 栄子	64	才女
6	7	高瀬 洋子	69	才女
7				才
8				才

2

チーム名	新川大五露		釧路市	
代表者名	荻野 敏明			
NO	背番号	選手名	年齢	性別
1	△1	荻野 敏明	68	才男
2	8	村田 篤	60	才男
3	6	赤沢 恵	64	才女
4	3	本間 美由紀	53	才女
5	2	森 訓子	56	才女
6				才
7				才
8				才

3

チーム名	フェニックスG		札幌市	
代表者名	石田 大介			
NO	背番号	選手名	年齢	性別
1	28	馬場 眞	56	才男
2	9	萬年 純治	56	才男
3	12	檜田 朝孝	65	才男
4	8	萬年 八寿子	61	才女
5	3	日向 明美	58	才女
6	27	矢部 浩美	54	才女
7	17	住吉 茂子	53	才女
8				才

4

チーム名	SOLE・G		釧路市	
代表者名	高瀬 洋子			
NO	背番号	選手名	年齢	性別
1	△10	隅田 一隆	65	才男
2	19	遊佐 孝宏	56	才男
3	11	日向 悦子	63	才女
4	8	江良 智子	60	才女
5	12	金子 信子	59	才女
6				才
7				才
8				才

5

チーム名	生一倶楽部		釧路市	
代表者名	徳田 慎平			
NO	背番号	選手名	年齢	性別
1	6	萩原 政男	65	才男
2	77	越智 正典	58	才男
3	30	渡部 富美雄	62	才男
4	11	福田 加代子	68	才女
5	20	高橋 尚子	62	才女
6				才
7				才
8				才

チーム名				
代表者名				
NO	背番号	選手名	年齢	性別
1				才
2				才
3				才
4				才
5				才
6				才
7				才
8				才

1 トリムブロンズA クラス

チーム名	NBクラブ		釧路市	
代表者名	中村 満			
NO	背番号	選手名	年齢	性別
1	1	水上 良教	44	才男
2	3	大野澤 昌	50	才男
3	17	村上 和幸	49	才男
4	10	金野 正之	46	才男
5	69	瀬賀 達郎	32	才男
6	4	嶋村 喜美江	46	才女
7	12	小島 まり子	40	才女
8				才

2

チーム名	COOL		富良野市	
代表者名	庄司 哲也			
NO	背番号	選手名	年齢	性別
1	1	香川 洋平	39	才男
2	2	高橋 真琴	43	才女
3	3	伊藤 和人	44	才男
4	7	庄司 哲也	48	才男
5	5	廣川 令奈	39	才女
6				才
7				才
8				才

3

チーム名	ダブルイーグル		北見市	
代表者名	横山 晋之介			
NO	背番号	選手名	年齢	性別
1	9	横山 晋之介	38	才男
2	10	佐藤 吉朗	39	才男
3	18	坂川 和恵	51	才女
4	11	鈴木 ゆかり	48	才女
5	36	中谷 めぐみ	45	才女
6				才
7				才
8				才

4

チーム名	T.PoohG		釧路市	
代表者名	大峠 貴美枝			
NO	背番号	選手名	年齢	性別
1	73	皆川 伸幸	42	才男
2	△30	千高 敏	61	才男
3	18	栗田 聡	39	才男
4	6	大峠 貴美枝	54	才女
5	21	皆川 洋子	42	才女
6	62	小澤 亜耶乃	32	才女
7				才
8				才

5

チーム名	T.PoohYB		釧路市	
代表者名	大峠 貴美枝			
NO	背番号	選手名	年齢	性別
1	91	大関 翔也	33	才男
2	△97	天神 貴典	37	才男
3	30	杉本 貴展	31	才男
4	88	中村 緑	32	才女
5	64	栗田 恵理	31	才女
6	63	會田 美鈴	47	才女
7				才
8				才

1 トリムブロンズB クラス

チーム名	生一ブロンズB		釧路市	
代表者名	徳田 慎平			
NO	背番号	選手名	年齢	性別
1	5	大西 悟	56	才男
2	19	鈴木 哲	47	才男
3	6	藤田 恵子	54	才女
4	1	鈴木 裕恵	51	才女
5				才
6				才
7				才
8				才

平成30年度 ソフトバレー・ブロックフェスティバル 釧路大会 【参加選手名簿】

1 トリムヤング クラス

チーム名	NBヤング		釧路市	
代表者名	中村 満			
NO	背番号	選手名	年齢	性別
1	(2)	中村 満	29	才男
2	1	熊倉 司	37	才男
3	22	中嶋 慎哉	29	才男
4	5	中村 友美	43	才女
5	6	田口 沙由里	30	才女
6	7	熊倉 真弓	35	才女
7				才
8				才

2

チーム名	ラズルダズルA		釧路市	
代表者名	綿谷 光貴			
NO	背番号	選手名	年齢	性別
1	(14)	綿谷 光貴	38	才男
2	4	林 孝幸	41	才男
3	1	矢澤 敏	41	才男
4	17	荒谷 麻希	35	才女
5	19	林 琴乃	30	才女
6	13	鈴木 望美	27	才女
7				才
8				才

3

チーム名	プレシャスA		釧路市	
代表者名	山田 祐太			
NO	背番号	選手名	年齢	性別
1	(1)	山田 祐太	27	才男
2	6	山田 真也	24	才男
3	4	山田 美緒	26	才女
4	5	山田 千洋	26	才女
5	20	末永 知教	44	才女
6				才
7				才
8				才

4

チーム名	プレシャスB		釧路市	
代表者名	山田 祐太			
NO	背番号	選手名	年齢	性別
1	(14)	山下 修平	26	才男
2	8	富野 至	38	才男
3	22	前川 わかな	26	才女
4	45	佐野 美佐	30	才女
5	9	富野 知佳子	35	才女
6				才
7				才
8				才

5

チーム名	BOMA YE!Y		北斗市	
代表者名	大野 洋平			
NO	背番号	選手名	年齢	性別
1	(10)	大野 洋平	39	才男
2	8	小原 雄太	32	才男
3	4	長谷川 亜紀	27	才女
4	7	平尾 彩奈	28	才女
5	2	蝦名 冴香	27	才女
6				才
7				才
8				才

6

チーム名	ReverseA		釧路市	
代表者名	中村 満			
NO	背番号	選手名	年齢	性別
1	(3)	別府 義宜	22	才男
2	12	管 晏士	19	才男
3	7	齊 琴音	20	才女
4	5	仲間 和奏	21	才女
5	27	小林 慎治	22	才男
6				才
7				才
8				才

7

チーム名	ReverseB		釧路市	
代表者名	中村 満			
NO	背番号	選手名	年齢	性別
1	(6)	加藤 義久	21	才男
2	17	流田 峻希	19	才男
3	10	坂本 安美	20	才女
4	20	土屋 風紗	19	才女
5	21	中山 杏奈	21	才女
6				才
7				才
8				才

8

チーム名	ReverseC		釧路市	
代表者名	中村 満			
NO	背番号	選手名	年齢	性別
1	1	福泉 風樹	19	才男
2	9	立野 大地	19	才男
3	(28)	坂下 瑞希	21	才女
4	11	川浪 友莉	19	才女
5		坂本 花穂	19	才女
6				才
7				才
8				才

9

チーム名	プレシャスC		釧路市	
代表者名	山田 祐太			
NO	背番号	選手名	年齢	性別
1	(3)	工藤 真吾	31	才男
2	13	近松 大志	33	才男
3	17	伊東 一樹	20	才男
4	10	戸田 奈美穂	25	才女
5	27	吉田 李	23	才女
6				才
7				才
8				才

10

チーム名	プレシャスD		釧路市	
代表者名	山田 祐太			
NO	背番号	選手名	年齢	性別
1	(25)	熊谷 真悟	30	才男
2	12	佐野 健太	27	才男
3	18	佐々木 凌雅	23	才男
4	11	須佐 邦子	52	才女
5	2	及川 良子	38	才女
6				才
7				才
8				才

チーム名				
代表者名				
NO	背番号	選手名	年齢	性別
1				才
2				才
3				才
4				才
5				才
6				才
7				才
8				才

チーム名				
代表者名				
NO	背番号	選手名	年齢	性別
1				才
2				才
3				才
4				才
5				才
6				才
7				才
8				才

平成30年度 ソフトバレー・ブロックフェスティバル 釧路大会 【参加選手名簿】

1 レディースAクラス

チーム名	サラブ		釧路市	
代表者名	浜内 美峰			
NO	背番号	選手名	年齢	性別
1	3	千葉 千秋	55	才女
2	6	藤田 雅美	46	才女
3	13	成田 一美	41	才女
4	17	永洞 久美	38	才女
5	20	浜内 美峰	51	才女
6				才
7				才
8				才

2

チーム名	スカイメッツA		釧路市	
代表者名	川上 喜代美			
NO	背番号	選手名	年齢	性別
1	11	牧野 由美	42	才女
2	13	中久保 綾子	47	才女
3	19	藤山 美恵子	42	才女
4	21	岩井 明美	51	才女
5	33	佐久間 静香	45	才女
6	1	坂本 知栄美	26	才女
7				才
8				才

3

チーム名	GETWIN LA		釧路市	
代表者名	鈴木亜希子			
NO	背番号	選手名	年齢	性別
1	90	小林 こずえ	47	才女
2	8	鈴木 亜希子	48	才女
3	33	伊藤 恵理	32	才女
4	9	富山 麻梨	27	才女
5	1	志和 身友希	27	才女
6				才
7				才
8				才

1 レディースBクラス

チーム名	スカイメッツC		釧路市	
代表者名	川上 喜代美			
NO	背番号	選手名	年齢	性別
1	4	川上 喜代美	55	才女
2	3	山村 恵利子	56	才女
3	10	真崎 友紀	47	才女
4	14	矢田 容子	47	才女
5	15	佐久間 次美	51	才女
6	12	木村 圭子	47	才女
7				才
8				才

2

チーム名	GETWIN LB		釧路市	
代表者名	鈴木亜希子			
NO	背番号	選手名	年齢	性別
1	7	中嶋 セツ子	71	才女
2	3	加藤 圭偉子	61	才女
3	4	中本 正子	58	才女
4	10	佐藤 幸恵	54	才女
5	2	長屋 昭恵	51	才女
6				才
7				才
8				才

3

チーム名	GETWIN LC		釧路市	
代表者名	鈴木亜希子			
NO	背番号	選手名	年齢	性別
1	6	海保 節子	64	才女
2	22	藤田 聡美	56	才女
3	11	高橋 礼子	52	才女
4	88	八幡 織江	42	才女
5	12	平川 亜紀	41	才女
6				才
7				才
8				才

4

チーム名	ブラックキャット		釧路市	
代表者名	鈴木亜希子			
NO	背番号	選手名	年齢	性別
1	3	佐々木 光子	53	才女
2	16	佐山 まゆみ	56	才女
3	6	原田 久美子	53	才女
4	22	高島 春奈	42	才女
5	33	工藤 由紀	48	才女
6	8	野村 直子	49	才女
7				才
8				才

5

チーム名	マダムサラブ		釧路市	
代表者名	浜内 美峰			
NO	背番号	選手名	年齢	性別
1	15	石山 加奈子	56	才女
2	10	松橋 直子	52	才女
3	11	池辺 ゆかり	57	才女
4	21	小山 直美	43	才女
5	24	西山 一枝	47	才女
6				才
7				才
8				才

6

チーム名	レッドファイアー		釧路市	
代表者名	竹浪 せい子			
NO	背番号	選手名	年齢	性別
1	5	竹浪 せい子	63	才女
2	4	渡部 信子	63	才女
3	6	宮沢 香澄	61	才女
4	8	遠藤 博美	57	才女
5	10	本間 真由美	53	才女
6	11	蔵谷 朋子	53	才女
7	9	伊藤 三智子	60	才女
8	7	一ノ戸 泰代	48	才女

湿原の風アリーナ釧路

見取図・コート配置図

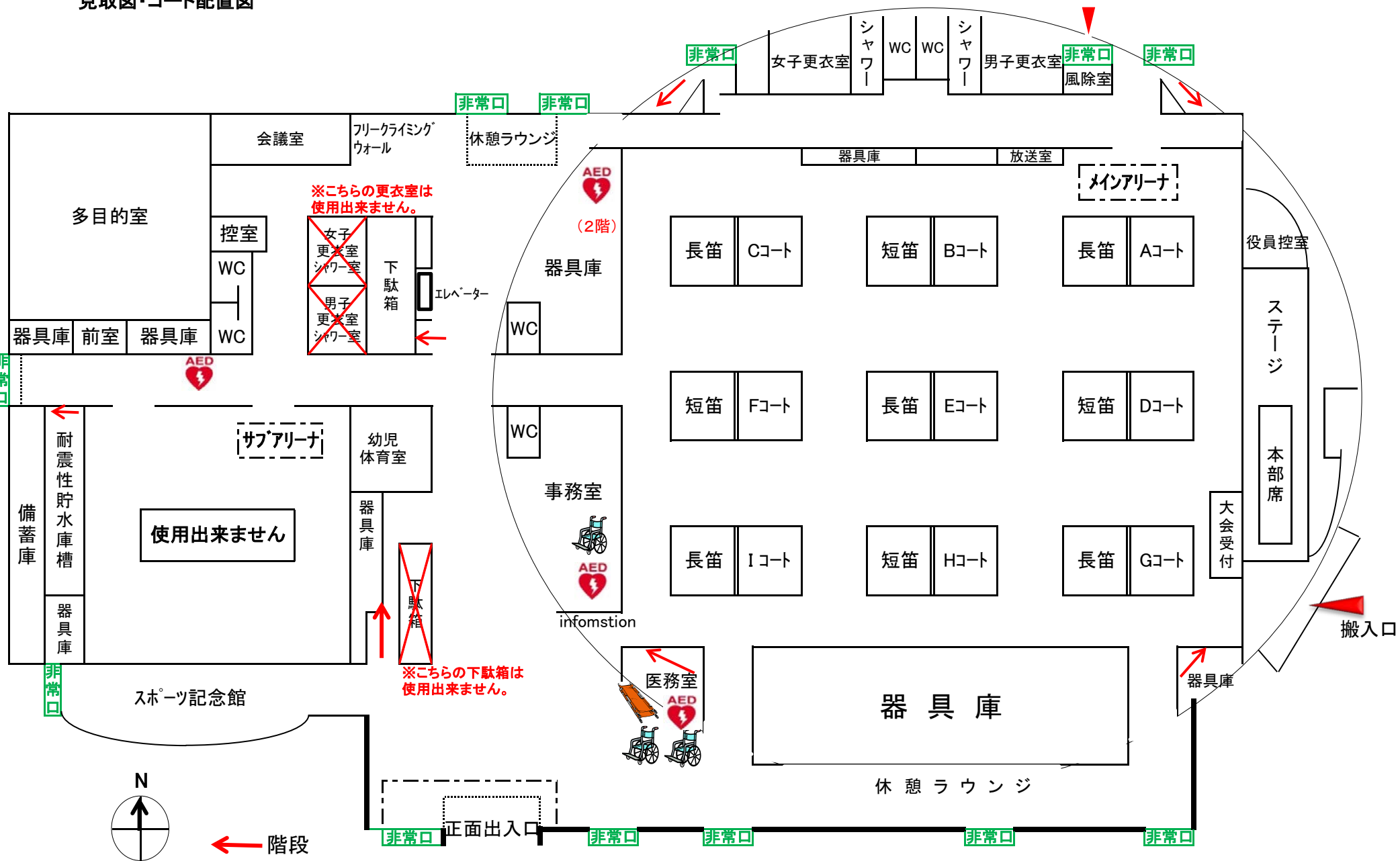

ソフトバレー・ブロックフェスティバル 釧路大会 栄光の記録

期 日 ・ 会 場	種 目	優 勝	準 優 勝	第 3 位	第 3 位
第1回 平成21年7月12日	トリムの部 ゴールドクラス	新川大五露 (釧路市)	スターズB (釧路市)		
	トリムの部 ブロンズAクラス	フレンドBA (釧路市)	ドリーム摩周 (弟子屈町)		
	トリムの部 ブロンズBクラス	イエルウインC (釧路市)			
	トリムの部 ヤングクラス	千歳VTW-A (千歳市)	NBヤング (釧路市)	UNITED (中標津町)	WBT-I (津別町)
	レディースの部 (A)クラス	マダムサラブ (釧路市)	エール (釧路市)		
	レディースの部 (B)クラス	スーパーレディーA (釧路市)	MKT (釧路市)	スカイメッツ (釧路市)	B.CatA (釧路市)
第2回 平成22年7月11日	トリムの部 ゴールドクラス	朝陽オールスター (釧路市)	新川大五露 (釧路市)	SOLEゴールド (釧路市)	
	トリムの部 ブロンズAクラス	フレンドBA (釧路市)	3SAC (旭川市)	フェリスBA (釧路市)	
	トリムの部 ブロンズBクラス				
	トリムの部 ヤングクラス	千歳VTW-A (千歳市)	千歳VTW-B (千歳市)	富中クラブ (釧路市)	GETWIN-A (釧路市)
	レディースの部 (A)クラス	スカイメッツ (釧路市)	ライオンズ (釧路市)	ブラックキャット (釧路市)	
	レディースの部 (B)クラス	マダムサラブ (釧路市)	ホワイトキャット (釧路市)	エール (釧路市)	
第3回 平成23年7月10日	トリムの部 ゴールドクラス	新川大五露A (釧路市)	SOLE (釧路市)	朝陽オールスター (釧路市)	
	トリムの部 ブロンズAクラス	T.PooHz (釧路市)	Feliz (釧路市)	スターズB (釧路市)	
	トリムの部 ブロンズBクラス	フレンドBA (釧路市)	ドリーム摩周A (弟子屈町)	イエルウインA (釧路市)	T.PooHzB (釧路市)
	トリムの部 ヤングクラス	千歳VTW-B (千歳市)	千歳VTW-A (千歳市)	NBヤングA (釧路市)	風雅 - 言式 - (北見市)
	レディースの部 (A)クラス	エール (釧路市)	マダムサラブ (釧路市)	スカイメッツB (釧路市)	(釧路市)
	レディースの部 (B)クラス	サラブ (釧路市)	スカイメッツA (釧路市)	ブラックキャット (釧路市)	エールエール (釧路市)
第4回 平成24年7月8日	トリムの部 ゴールドクラス	新川大五露A (釧路市)			
	トリムの部 ブロンズAクラス	T.PooHzA (釧路市)			
	トリムの部 ブロンズBクラス	NBフレンド (釧路市)	Punch-A (中標津町)	T.PooHzG (釧路市)	
	トリムの部 ヤングクラス	GETWIN-A (釧路市)	千歳VTW-A (千歳市)	イエルウインM (釧路市)	NBヤングA (釧路市)
	レディースの部 (A)クラス	サラブ (釧路市)	スカイメッツA (釧路市)	GETWINLA (釧路市)	
	レディースの部 (B)クラス	プチサラブ (釧路市)	スカイメッツ (釧路市)	スカイメッツD (釧路市)	
第5回 平成25年7月7日	トリムの部 ゴールドクラス	新川大五露A (釧路市)	SOLEG (釧路市)		
	トリムの部 ブロンズAクラス	NBフレンド (釧路市)	Punch-A (中標津町)	T.PooHzG (釧路市)	
	トリムの部 ブロンズBクラス	T.PooHz (釧路市)	CSG (釧路市)		
	トリムの部 ヤングクラス	GETWINYA (釧路市)	千歳VTW-A (釧路市)	NBヤングA (釧路市)	イエルウインM (釧路市)
	レディースの部 (A)クラス	サラブ (釧路市)	スカイメッツA (釧路市)	GETWINLA (釧路市)	レッドファイアー (釧路市)
	レディースの部 (B)クラス	プチサラブ (釧路市)	スカイメッツC (釧路市)	スカイメッツD (釧路市)	
第6回 平成26年7月6日	トリムの部 ゴールドクラス	新川大五露A (釧路市)	SOLE (釧路市)	アップルG (札幌市)	
	トリムの部 ブロンズAクラス	ゼロスA (札幌市)	ドリーム摩周 (弟子屈町)	COOL (旭川市)	CSGA (釧路市)
	トリムの部 ブロンズBクラス	SPITTS-B (札幌市)	T.PooHz (釧路市)		
	トリムの部 ヤングクラス	プレシャスA (釧路市)	飛翔会B (中標津町)	ラズルダズルA (釧路市)	PENTAGON (中標津町)
	レディースの部 (A)クラス	スカイメッツA (釧路市)			
	レディースの部 (B)クラス	ブラックキャット (釧路市)	プチサラブ (釧路市)	昭和レッド (釧路市)	マダムサラブ (釧路市)

ソフトバレー・ブロックフェスティバル 釧路大会 栄光の記録

期 日 ・ 会 場	種 目	優 勝	準 優 勝	第 3 位	第 3 位
第7回 平成27年6月21日	トリムの部 ゴールドクラス	生一倶楽部 (釧路市)	SOLE・G (釧路市)	新川大五露 (釧路市)	
	トリムの部 ブロンズAクラス	新川大五露B (釧路市)	CROWNS-X (札幌市)	NBクラブ (釧路市)	JOKER (釧路市)
	トリムの部 ブロンズBクラス	T.PooHz (釧路市)			
	トリムの部 ヤングクラス	プレシャスA (釧路市)	NBヤング (釧路市)	スピリタス (釧路市)	ラズルダズルA (釧路市)
	レディースの部 (A)クラス	スカイメッツA (釧路市)	スカイメッツB (釧路市)		
	レディースの部 (B)クラス	マダムサラブ (釧路市)	スカイメッツC (釧路市)	昭和レッド (釧路市)	
第8回 平成28年7月3日	トリムの部 ゴールドクラス	SOLE (釧路市)	生一倶楽部 (釧路市)	SOLE・G (釧路市)	
	トリムの部 ブロンズAクラス	ゼロスA (札幌市)	NBクラブ (釧路市)	生一ブロンズA (釧路市)	
	トリムの部 ブロンズBクラス	T.PooHz (釧路市)	FelizB (釧路市)		
	トリムの部 ヤングクラス	NBヤング (釧路市)	ラズルダズルA (釧路市)	飛翔会 (中標津町)	プレシャスA (釧路市)
	レディースの部 (A)クラス	サラブ (釧路市)	スカイメッツA (釧路市)	ホワイトキヤット (釧路市)	
	レディースの部 (B)クラス	GETWINLB (釧路市)	スカイメッツC (釧路市)	昭和レッド (釧路市)	GETWINLA (釧路市)
第9回 平成29年6月4日	トリムの部 ゴールドクラス	SOLE (釧路市)	新川大五露 (釧路市)	生一ゴールド (釧路市)	生一倶楽部 (釧路市)
	トリムの部 ブロンズAクラス	NBクラブ (釧路市)	FelizA (釧路市)	T.PooHzG (釧路市)	生一ブロンズA (釧路市)
	トリムの部 ブロンズBクラス				
	トリムの部 ヤングクラス	NBヤング (釧路市)	ラズルダズルA (釧路市)	プレシャスA (釧路市)	プレシャスB (釧路市)
	レディースの部 (A)クラス	サラブ (釧路市)	GETWINLA (釧路市)	LUSH (北広島市)	スカイメッツA (釧路市)
	レディースの部 (B)クラス	スカイメッツC (釧路市)	GETWINLB (釧路市)	マダムサラブ (釧路市)	
第10回 平成30年7月8日	トリムの部 ゴールドクラス				
	トリムの部 ブロンズAクラス				
	トリムの部 ブロンズBクラス				
	トリムの部 ヤングクラス				
	レディースの部 (A)クラス				
	レディースの部 (B)クラス				

平成30年度 ソフトバレー・ブロックフェスティバル 釧路大会 【対戦チーム・審判割当表】

会場	メインアリーナ								
種目	ゴールド・ブロンズB	ゴールド・ブロンズA.B	ブロンズA	ヤング	ヤング	ヤング	レディースA	レディースB	レディースB
コート	Aコート	Bコート	Cコート	Dコート	Eコート	Fコート	Gコート	Hコート	Iコート
1	2 生一倶楽部	2 COOL	3 T.Pooh YB	1 NBヤング	2 BOMA YE!Y	6 ラズルダズルA	1 サラブ	1 スカイメッツC	4 GETWIN LB
	3 フェニックスG	5 T.Pooh G	4 ダブルイーグル	5 プレシヤスC	3 プレシヤスA	10 プレシヤスD	3 スカイメッツ	3 レッドファイアー	6 ブラックキャット
審判	1 SOLE	1 NBクラブ	生一ブロンズB	4 ReverseC	7 ReverseA	9 ReverseB	2 GETWIN LA	2 GETWIN LC	5 マダムサラブ
2	1 SOLE	4 新川大五露	1 NBクラブ	4 ReverseC	7 ReverseA	9 ReverseB	2 GETWIN LA	2 GETWIN LC	5 マダムサラブ
	3 フェニックスG	6 生一ブロンズB	5 T.Pooh G	5 プレシヤスC	8 プレシヤスB	10 プレシヤスD	3 スカイメッツ	3 レッドファイアー	6 ブラックキャット
審判	2 生一倶楽部	5 SOLE.G	4 ダブルイーグル	1 NBヤング	3 プレシヤスA	6 ラズルダズルA	1 サラブ	1 スカイメッツC	4 GETWIN LB
3	1 SOLE	5 SOLE.G	2 COOL	1 NBヤング	6 ラズルダズルA		1 サラブ	1 スカイメッツC	4 GETWIN LB
	2 生一倶楽部	6 生一ブロンズB	3 T.Pooh YB	2 BOMA YE!Y	7 ReverseA		2 GETWIN LA	2 GETWIN LC	5 マダムサラブ
審判	3 フェニックスG	4 新川大五露	5 T.Pooh G	5 プレシヤスC	8 プレシヤスB		3 スカイメッツ	3 レッドファイアー	6 ブラックキャット
4		4 新川大五露	1 NBクラブ	3 プレシヤスA	8 プレシヤスB				
		5 SOLE.G	4 ダブルイーグル	4 ReverseC	9 ReverseB				
審判		7 T.Pooh YB	2 COOL	2 BOMA YE!Y	10 プレシヤスD				
種目	ゴールド決T	ゴールド・ブロンズA.B	ブロンズA	ヤング決T	ヤング決T	ヤング親睦	レディースA	レディースB	レディースB
5	ゴA1	4 ダブルイーグル	5 T.Pooh G	ヤA3	ヤA2	ヤA4 <small>親睦</small>	1 サラブ	レA3	レA2
	ゴB2	2 COOL	3 T.Pooh YB	ヤB2	ヤB3	ヤB5	3 スカイメッツ	レB2	レB3
審判	A3	ヤA5	1 NBクラブ	ヤA1	ヤB1	ヤB4	2 GETWIN LA	レA1	レB1
6	ゴA2		1 NBクラブ		D5負	ヤA5	2 GETWIN LA	レA1	レB1
	ゴB1		3 T.Pooh YB		E5負	ヤB4	3 スカイメッツ	H5勝	I5勝
審判	生一ブロンズB		2 COOL		D5勝、E5勝	F5負	1 サラブ	H5負	I5負
7	ゴA3	A5負 <small>親睦</small>	4 ダブルイーグル	ヤA1	ヤB1	F5負	1 サラブ	H6勝 <small>決勝</small>	H5負 <small>親睦</small>
	生一ブロンズB	A6負	5 T.Pooh G	D5勝	E5勝	F6負	2 GETWIN LA	I6勝	I5負
審判	A5勝	A6勝	3 T.Pooh YB	D5負	E5負	F5.6勝	3 スカイメッツ	H6負	I6負
8	A5勝 <small>決勝</small>		1 NBクラブ	D7勝 <small>決勝</small>		F5勝			
	B5勝		2 COOL	E7勝		F6勝			
審判	B7負		4 ダブルイーグル	審判委員		F7負			