

第8回釧路孝仁会杯ソフトバレーボール北海道大会

《結果報告書》

期日：平成30年6月3日
会場：湿原の風アリーナ釧路

大会会長 齋藤 孝 次
大会委員長 隅田 一 隆
競技委員長 越智 正 典
審判委員長 野 香 至
総務委員 宮 沢 香 澄

計 29チーム

★ トリムの部・ゴールドクラス (4チーム)

優勝：新 川 大 五 郎
準優勝：S O L E
：

★ トリムの部・ブロンズクラス (6チーム)

優勝：N B ク ラ ブ
準優勝：T P o o h G
第3位：F e l i z
第3位：ス タ ー ズ

★ トリムの部・ヤングクラス (11チーム)

優勝：プレシヤス A
準優勝：ラズルダズル A
第3位：N B ヤ ン グ
第4位：プレシヤス B

★ レディースの部・6人制クラス (6チーム)

優勝：スカイメッツ
準優勝：ブラックキャット
第3位：サ ラ ブ

★ レディースの部・4人制クラス (2チーム)

優勝：ライオンズ

Aブロック トリムゴールド	1 SOLE	2 生一倶楽部	3 SOLE・G	4 新川大五露	勝敗	セット率	得失点率	順位
1 SOLE		$\begin{array}{ c } \hline 13-15 \\ \hline 15-4 \\ \hline 13-15 \\ \hline \end{array}$ A3 1 2		$\begin{array}{ c } \hline 12-15 \\ \hline 12-15 \\ \hline - \\ \hline \end{array}$ A1 0 2	0 / 2	1 / 4	65 / 64	4
2 生一倶楽部	$\begin{array}{ c } \hline 15-13 \\ \hline 4-15 \\ \hline 15-13 \\ \hline \end{array}$ 2 1		$\begin{array}{ c } \hline 17-16 \\ \hline 15-6 \\ \hline - \\ \hline \end{array}$ A2 2 0		2 / 0	4 / 1	66 / 63	1
3 SOLE・G		$\begin{array}{ c } \hline 16-17 \\ \hline 6-15 \\ \hline 0-0 \\ \hline \end{array}$ 0 2		$\begin{array}{ c } \hline 8-15 \\ \hline 15-10 \\ \hline 15-9 \\ \hline \end{array}$ A4 2 1	1 / 1	2 / 3	60 / 66	3
4 新川大五露	$\begin{array}{ c } \hline 15-12 \\ \hline 15-12 \\ \hline 0-0 \\ \hline \end{array}$ 2 0		$\begin{array}{ c } \hline 15-8 \\ \hline 10-15 \\ \hline 9-15 \\ \hline \end{array}$ 1 2		1 / 1	3 / 2	64 / 62	2
						0.25	1.016	
						4.00	1.048	
						0.67	0.909	
						1.50	1.032	

決勝 トーナメント

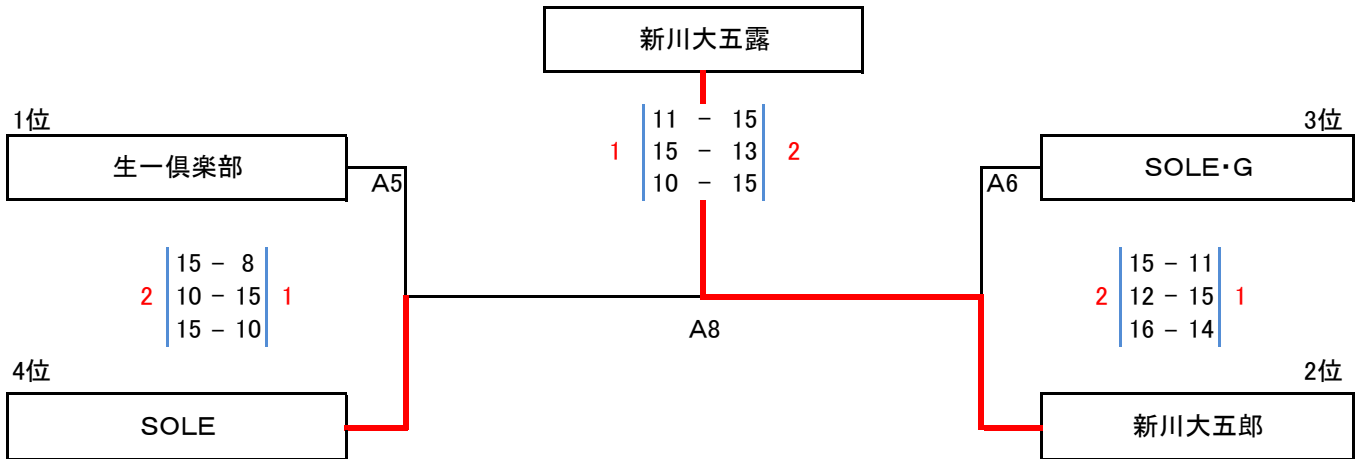

3位決定戦

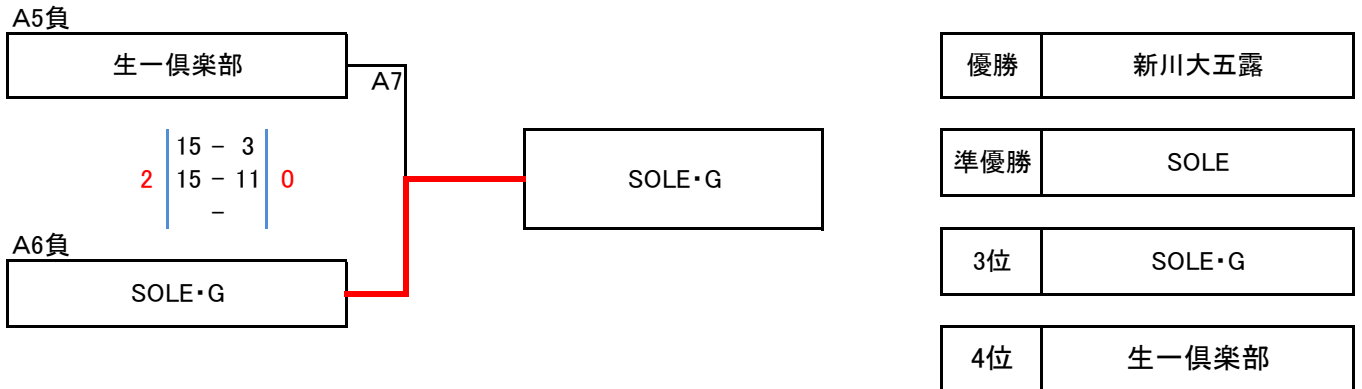

Aブロック トリムブロンズ	1 T.Pooh G	2 CSG	3 NBクラブ	勝敗	セット率	得失点率	順位
1 T.Pooh G		2 15 - 13 15 - 9 -	1 15 - 12 15 - 17 11 - 15	1 / 1	3 / 2	71 / 66	2
					1.500	1.076	
2 CSG	0 13 - 15 9 - 15 0 - 0		0 7 - 15 8 - 15 -	0 / 2	0 / 4	37 / 60	3
					0.000	0.617	
3 NBクラブ	2 12 - 15 17 - 15 15 - 11	2 15 - 7 15 - 8 0 - 0		2 / 0	4 / 1	74 / 56	1
					4.000	1.321	

Bブロック トリムブロンズ	4 Feliz	5 T.Pooh YB	6 スターズ	勝敗	セット率	得失点率	順位
4 Feliz		2 12 - 15 17 - 16 15 - 12	2 15 - 10 15 - 13 -	2 / 0	4 / 1	74 / 66	1
					4.000	1.121	
5 T.Pooh YB	1 15 - 12 16 - 17 12 - 15		1 12 - 15 15 - 6 6 - 15	0 / 2	2 / 4	76 / 80	3
					0.500	0.950	
6 スターズ	0 10 - 15 13 - 15 0 - 0	2 15 - 12 6 - 15 15 - 6		1 / 1	2 / 3	59 / 63	2
					0.667	0.937	

決勝トーナメント

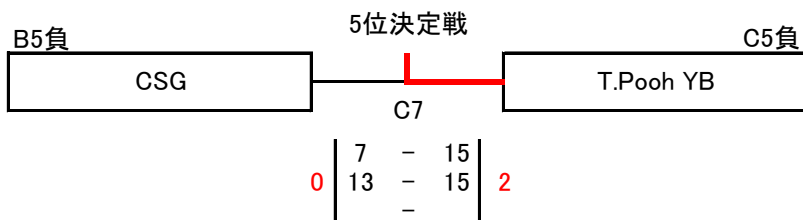
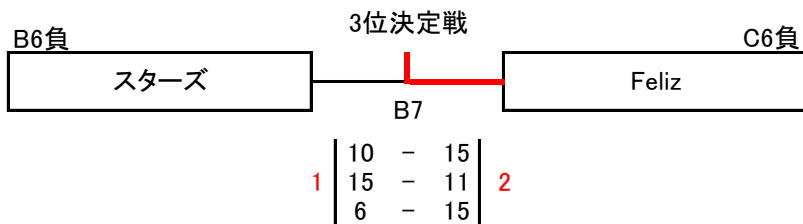
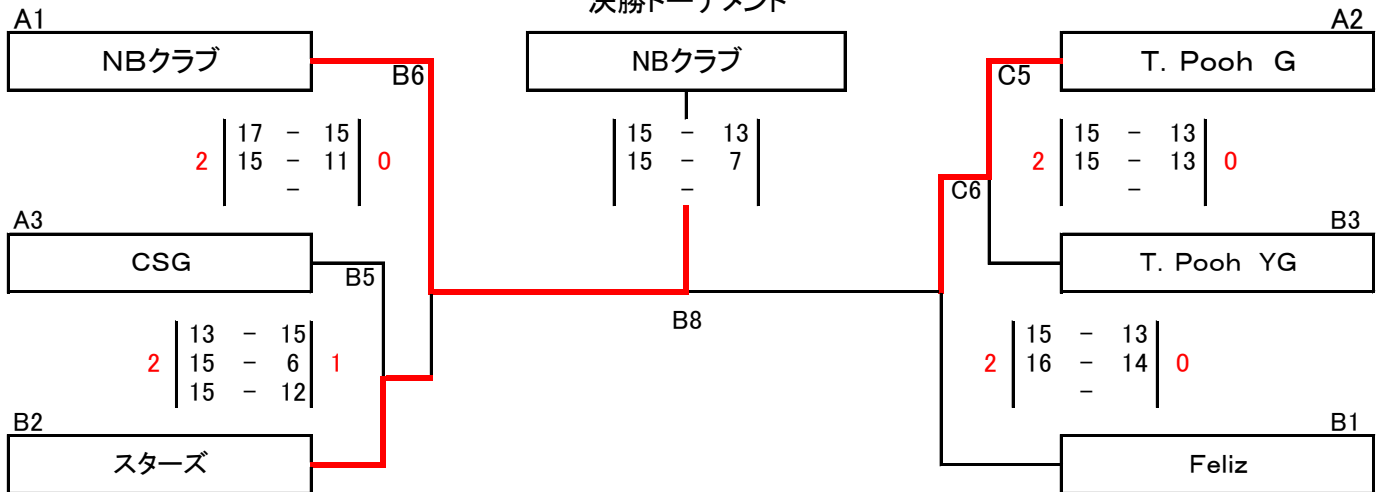

優勝	NBクラブ
準優勝	T.Pooh G
3位	Feliz
4位	スターズ

トリムヤング予選Aブロック

Aブロック トリムヤング	1 プレシヤスB	2 ラズルダズルA	3 KOG	4 プレシヤスA	5 BLAST	6 Reverse B	勝敗	セット率	得失点率	順位
1 プレシヤスB		1 $\begin{bmatrix} 15-12 \\ 8-15 \\ 8-15 \end{bmatrix}$ 2				2 $\begin{bmatrix} 15-9 \\ 15-11 \\ - \end{bmatrix}$ 0	1 / 1	3 / 2	61 / 62	3
								1.50	0.984	
2 ラズルダズルA	2 $\begin{bmatrix} 12-15 \\ 15-8 \\ 15-8 \end{bmatrix}$ 1		2 $\begin{bmatrix} 17-16 \\ 15-7 \\ - \end{bmatrix}$ 0				2 / 0	4 / 1	42 / 54	2
								4.00	0.778	
3 KOG		0 $\begin{bmatrix} 16-17 \\ 7-15 \\ 0-0 \end{bmatrix}$ 2		0 $\begin{bmatrix} 7-15 \\ 7-15 \\ - \end{bmatrix}$ 2			0 / 2	0 / 4	37 / 62	6
								0.00	0.597	
4 プレシヤスA			2 $\begin{bmatrix} 15-7 \\ 15-7 \\ 0-0 \end{bmatrix}$ 0		2 $\begin{bmatrix} 15-8 \\ 15-9 \\ - \end{bmatrix}$ 0		2 / 0	4 / 0	60 / 31	1
								MAX	1.935	
5 BLAST				0 $\begin{bmatrix} 8-15 \\ 9-15 \\ 0-0 \end{bmatrix}$ 2		2 $\begin{bmatrix} 15-8 \\ 15-10 \\ - \end{bmatrix}$ 0	1 / 1	2 / 2	47 / 48	4
								1.00	0.979	
6 Reverse B	0 $\begin{bmatrix} 9-15 \\ 11-15 \\ 0-0 \end{bmatrix}$ 2				0 $\begin{bmatrix} 8-15 \\ 10-15 \\ 0-0 \end{bmatrix}$ 2		0 / 2	0 / 4	38 / 60	5
								0.00	0.633	

トリムヤング予選Bブロック

Bブロック トリムヤング	7 プレシヤスD	8 NBヤング	9 プレシヤスC	10 Reverse A	11 浜っこ	勝敗	セット率	得失点率	順位
7 プレシヤスD		0 $\begin{bmatrix} 16-17 \\ 15-17 \\ - \end{bmatrix}$ 2			2 $\begin{bmatrix} 15-9 \\ 11-15 \\ 15-12 \end{bmatrix}$ 1	1 / 1	2 / 3	72 / 70	4
							0.67	1.029	
8 NBヤング	2 $\begin{bmatrix} 17-16 \\ 17-15 \\ 0-0 \end{bmatrix}$ 0		2 $\begin{bmatrix} 17-15 \\ 15-13 \\ - \end{bmatrix}$ 0			2 / 0	4 / 0	66 / 59	1
							MAX	1.119	
9 プレシヤスC		0 $\begin{bmatrix} 15-17 \\ 13-15 \\ 0-0 \end{bmatrix}$ 2		2 $\begin{bmatrix} 15-7 \\ 15-13 \\ - \end{bmatrix}$ 0		1 / 1	2 / 2	58 / 52	3
							1.00	1.115	
10 Reverse A			0 $\begin{bmatrix} 7-15 \\ 13-15 \\ 0-0 \end{bmatrix}$ 2		0 $\begin{bmatrix} 14-16 \\ 6-15 \\ - \end{bmatrix}$ 2	0 / 2	0 / 4	40 / 61	5
							0.00	0.656	
11 浜っこ	1 $\begin{bmatrix} 9-15 \\ 15-11 \\ 12-15 \end{bmatrix}$ 2			0 $\begin{bmatrix} 16-14 \\ 15-6 \\ 0-0 \end{bmatrix}$ 0		1 / 1	3 / 2	67 / 61	2
							1.50	1.098	

トリムヤング 決勝トーナメント

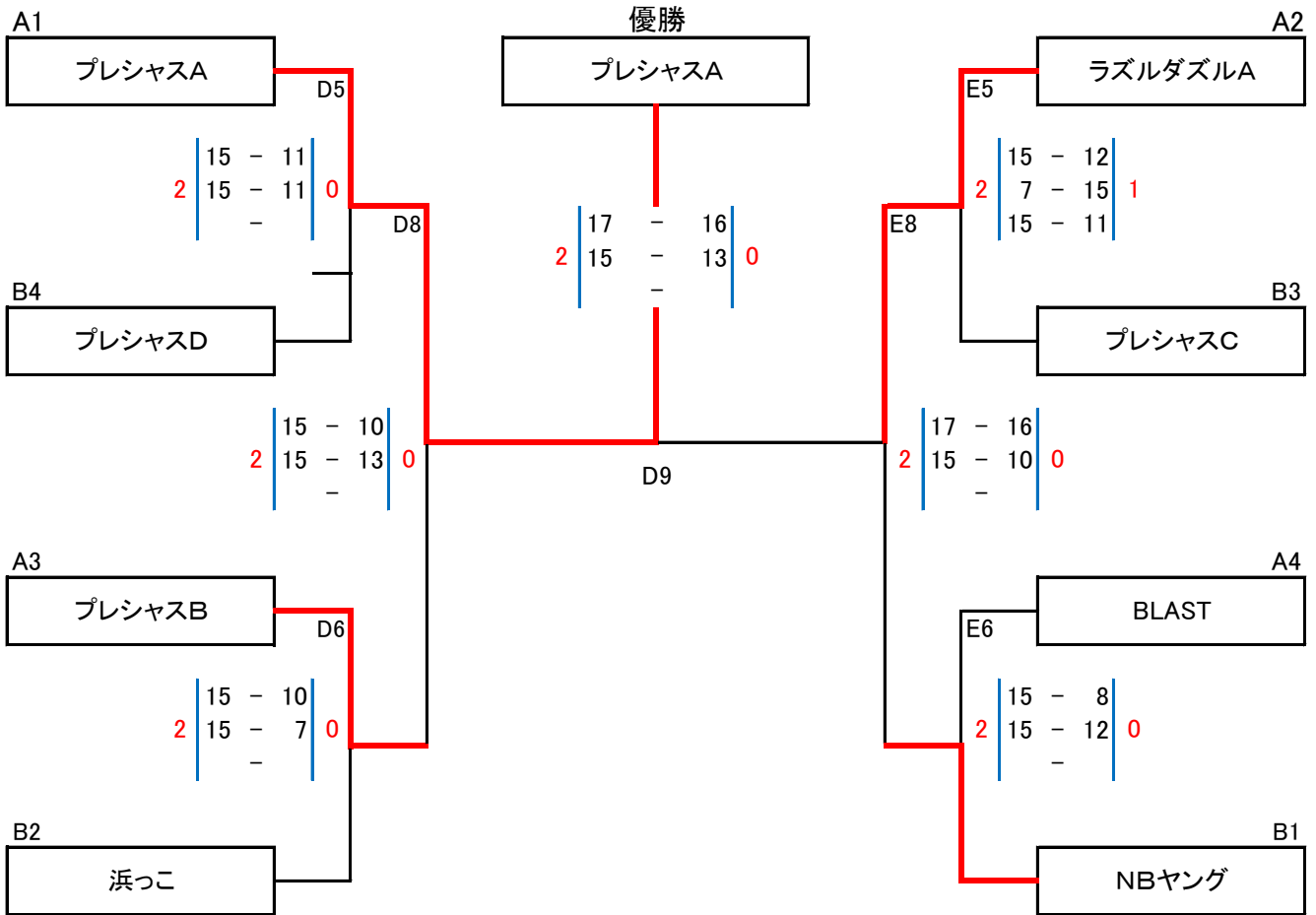

優勝	プレシヤスA
準優勝	ラズルダズルA
3位	NBヤング
4位	プレシヤスB
5位	プレシヤスD
5位	プレシヤスC

Aブロック レディース6人制	1 スカイメッツ	2 ブラックキャット	3 レッドファイヤー	勝敗	セット率	得失点率	順位
1 スカイメッツ	/	1 17 - 15 13 - 15 15 - 17	2 15 - 6 15 - 3 -	1 / 1	3 / 2	75 / 56	2
					1.500	1.339	
2 ブラックキャット		2 15 - 17 15 - 13 17 - 15	2 15 - 12 15 - 2 -	2 / 0	4 / 1	77 / 59	1
					4.000	1.305	
3 レッドファイヤー	0 6 - 15 3 - 15 0 - 0	0 12 - 15 2 - 15 0 - 0		0 / 2	0 / 4	23 / 60	3
					0.000	0.383	

Bブロック レディース6人制	4 エール	5 ピース	6 サラブ	勝敗	セット率	得失点率	順位
4 エール	/	2 15 - 10 15 - 12 -	1 16 - 17 15 - 12 13 - 15	1 / 1	3 / 2	74 / 66	2
					1.500	1.121	
5 ピース		0 10 - 15 12 - 15 0 - 0	1 6 - 15 15 - 9 7 - 15	0 / 2	1 / 4	50 / 69	3
					0.250	0.725	
6 サラブ	2 17 - 16 12 - 15 15 - 13	2 15 - 6 9 - 15 15 - 7		2 / 0	4 / 2	83 / 72	1
					2.000	1.153	

レディース6人制決勝

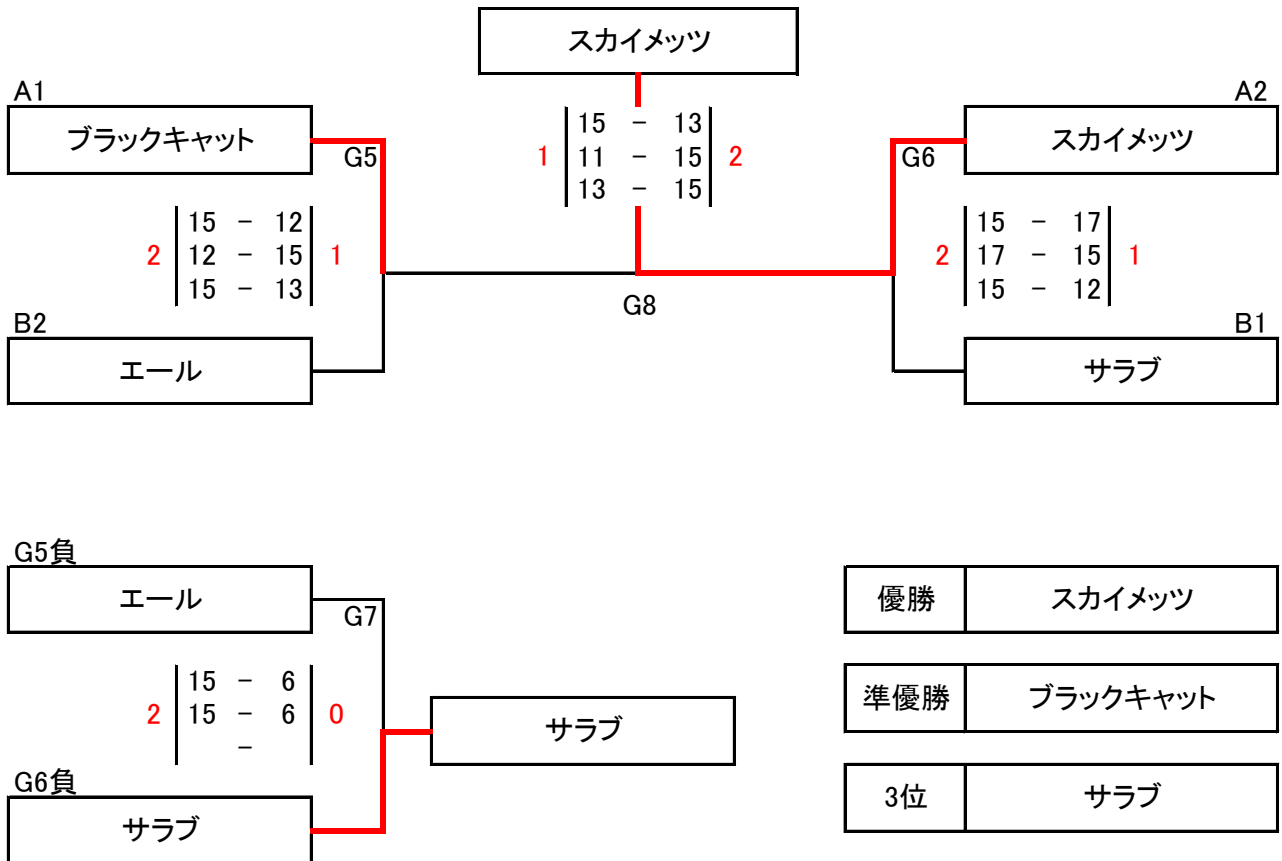

レディース4人制

決勝 1

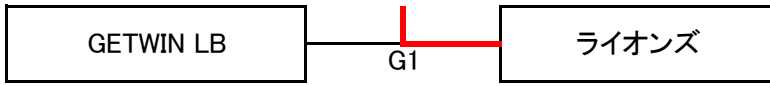

0	13 - 15	2
	3 - 15	
	-	

優勝	ライオンズ
----	-------

決勝 2

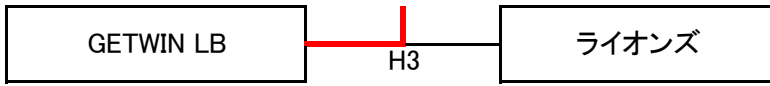

2	17 - 16	1
	10 - 15	
	15 - 11	

準優勝	GETWIN LB
-----	-----------

親睦 レディース混合	6人 0	4人 GETWIN LB	6人 0	4人 ライオンズ	勝敗	セット率	得失点率	順位																		
6人制A3 0		<table border="1"> <tr><td>2</td><td>15-11</td><td>H5</td></tr> <tr><td></td><td>15-12</td><td>0</td></tr> <tr><td></td><td>0-0</td><td></td></tr> </table>	2	15-11	H5		15-12	0		0-0			<table border="1"> <tr><td>0</td><td>6-15</td><td>H7</td></tr> <tr><td></td><td>13-15</td><td>2</td></tr> <tr><td></td><td>-</td><td></td></tr> </table>	0	6-15	H7		13-15	2		-		1 / 1	2 / 2	49 / 53	2
2	15-11	H5																								
	15-12	0																								
	0-0																									
0	6-15	H7																								
	13-15	2																								
	-																									
4人制 GETWIN LB	<table border="1"> <tr><td>0</td><td>11-15</td><td></td></tr> <tr><td></td><td>12-15</td><td>2</td></tr> <tr><td></td><td>0-0</td><td></td></tr> </table>	0	11-15			12-15	2		0-0			<table border="1"> <tr><td>0</td><td>13-15</td><td>H8</td></tr> <tr><td></td><td>10-15</td><td>2</td></tr> <tr><td></td><td>-</td><td></td></tr> </table>	0	13-15	H8		10-15	2		-		0 / 2	0 / 4	46 / 60	4	
0	11-15																									
	12-15	2																								
	0-0																									
0	13-15	H8																								
	10-15	2																								
	-																									
6人制B3 0		<table border="1"> <tr><td>2</td><td>15-13</td><td></td></tr> <tr><td></td><td>15-10</td><td>0</td></tr> <tr><td></td><td>0-0</td><td></td></tr> </table>	2	15-13			15-10	0		0-0			<table border="1"> <tr><td>0</td><td>12-15</td><td>H6</td></tr> <tr><td></td><td>5-15</td><td>2</td></tr> <tr><td></td><td>-</td><td></td></tr> </table>	0	12-15	H6		5-15	2		-		1 / 1	2 / 2	47 / 53	3
2	15-13																									
	15-10	0																								
	0-0																									
0	12-15	H6																								
	5-15	2																								
	-																									
4人制 ライオンズ	<table border="1"> <tr><td>2</td><td>15-6</td><td></td></tr> <tr><td></td><td>15-13</td><td>0</td></tr> <tr><td></td><td>0-0</td><td></td></tr> </table>	2	15-6			15-13	0		0-0			<table border="1"> <tr><td>2</td><td>15-12</td><td></td></tr> <tr><td></td><td>15-5</td><td>0</td></tr> <tr><td></td><td>0-0</td><td></td></tr> </table>	2	15-12			15-5	0		0-0		2 / 0	4 / 0	60 / 36	1	
2	15-6																									
	15-13	0																								
	0-0																									
2	15-12																									
	15-5	0																								
	0-0																									
					MAX	1.667																				

親睦 トリムヤング	A5 Reverse B	A6 KOG	B5 0	勝敗	セット率	得失点率	順位																		
A5 Reverse B		<table border="1"> <tr><td>2</td><td>11-15</td><td>F5</td></tr> <tr><td></td><td>15-12</td><td>1</td></tr> <tr><td></td><td>15-13</td><td></td></tr> </table>	2	11-15	F5		15-12	1		15-13		<table border="1"> <tr><td>0</td><td>5-15</td><td>F7</td></tr> <tr><td></td><td>10-15</td><td>2</td></tr> <tr><td></td><td>0-0</td><td></td></tr> </table>	0	5-15	F7		10-15	2		0-0		1 / 1	2 / 3	56 / 70	2
2	11-15	F5																							
	15-12	1																							
	15-13																								
0	5-15	F7																							
	10-15	2																							
	0-0																								
A6 KOG	<table border="1"> <tr><td>1</td><td>15-11</td><td></td></tr> <tr><td></td><td>12-15</td><td>2</td></tr> <tr><td></td><td>13-15</td><td></td></tr> </table>	1	15-11			12-15	2		13-15			<table border="1"> <tr><td>1</td><td>15-10</td><td>F6</td></tr> <tr><td></td><td>13-15</td><td>2</td></tr> <tr><td></td><td>10-15</td><td></td></tr> </table>	1	15-10	F6		13-15	2		10-15		0 / 2	2 / 4	78 / 81	3
1	15-11																								
	12-15	2																							
	13-15																								
1	15-10	F6																							
	13-15	2																							
	10-15																								
B5 0	<table border="1"> <tr><td>2</td><td>15-5</td><td></td></tr> <tr><td></td><td>15-10</td><td>0</td></tr> <tr><td></td><td>0-0</td><td></td></tr> </table>	2	15-5			15-10	0		0-0		<table border="1"> <tr><td>2</td><td>10-15</td><td></td></tr> <tr><td></td><td>15-13</td><td>1</td></tr> <tr><td></td><td>15-10</td><td></td></tr> </table>	2	10-15			15-13	1		15-10		2 / 0	4 / 1	70 / 53	1	
2	15-5																								
	15-10	0																							
	0-0																								
2	10-15																								
	15-13	1																							
	15-10																								
					4.000	1.321																			